

# Notice d'utilisation

## Keiler 2

1<sup>è</sup> génération  
Édition 6.1

Version logicielle : 23RK21016

Imprimé en Allemagne : 12/2023



# **ROPA**

---

---

## Traduction de la notice d'utilisation d'origine

Achevé d'imprimer

Tous droits réservés

©Copyright by

ROPA Fahrzeug- und Maschinenbau GmbH

Sittelsdorf 24

D-84097 Herrngiersdorf

Téléphone: + 49 – 87 85 – 96 01 0

Fax:49 – 87 85 – 56 6

Internet [www.ropa-maschinenbau.de](http://www.ropa-maschinenbau.de)

Courriel : [Dennis.Kruse@ropa-maschinenbau.de](mailto:Dennis.Kruse@ropa-maschinenbau.de)

Cette notice d'utilisation ne peut être réimprimée - même partiellement - dupliquée ou autrement reproduite qu'avec l'accord explicite de ROPA GmbH. Toute forme de reproduction, de diffusion ou d'enregistrement sur supports de données sous quelque forme que ce soit, non autorisée par ROPA GmbH représente une violation du droit d'auteur national et international et est traduisible en justice.

Éditeur responsable du contenu:

ROPA Fahrzeug- und Maschinenbau GmbH

# Contenu





<b>1</b>	<b>Remarques préalables.....</b>	<b>13</b>
1.1	Plaque signalétique et données importantes.....	17
1.2	Numéro de série des tables de ramassage.....	19
1.3	Certificat de conformité.....	20
1.4	Documentation étendue.....	21
1.4.1	Notice d'utilisation documentation du fournisseur/pièces achetées.....	21
<b>2</b>	<b>Sécurité.....</b>	<b>23</b>
2.1	Généralités.....	25
2.2	Obligations de l'entrepreneur.....	25
2.3	Symboles et indications générales.....	26
2.3.1	Symboles de sécurité.....	27
2.4	Utilisation conforme.....	28
2.4.1	Mauvaise utilisation prévisible :.....	28
2.5	Zone de danger.....	29
2.6	Autocollants de sécurité sur la machine.....	31
2.7	Sécurité et protection sanitaire.....	35
2.8	Exigences à l'encontre du personnel utilisateur et du personnel de maintenance.....	36
2.9	Utilisation de l'échelle.....	36
2.10	Comportement en cas d'accident.....	36
2.11	Manipulation de pièces usagées, matières combustibles et produits auxiliaires.....	37
2.12	Dangers résiduels.....	37
2.13	Dangers dus à des influences mécaniques.....	37
2.14	Dangers dus à des influences électromagnétiques.....	38
2.15	Dangers dus à la partie électrique.....	38
2.16	Dangers dus aux combustibles.....	39
2.17	Danger dus au bruit.....	39
2.18	Dangers dus au système hydraulique.....	40
2.19	Dangers dus au système pneumatique.....	40
2.20	Danger dû à des fluides/surfaces brûlants.....	40
2.21	Danger dû aux cardans de transmission.....	41
2.22	Stabilité avec le bâti arracheur latéral.....	41
2.23	Équipement de protection individuelle.....	42
2.24	Fuite.....	42
2.25	Interdiction des modifications et transformations arbitraires.....	42
2.26	Dispositifs de sécurité et de protection.....	43
2.27	Système d'immobilisation.....	45
<b>3</b>	<b>Caractéristiques techniques et images d'aperçu.....</b>	<b>47</b>
3.1	Caractéristiques techniques.....	49
3.2	Pression des pneus.....	51
3.3	Vue d'ensemble.....	52
3.4	Plan de transport pour machine à trémie pour transport par remorque surbaissée.....	55
3.5	Plan de transport pour machine à trémie avec bras de chargement pour transport par remorque surbaissée.....	57
3.6	Arrimage pour transport terrestre en surbaissée/transport maritime.....	59
<b>4</b>	<b>Description générale.....</b>	<b>61</b>
4.1	Fonction.....	63

4.2	Étendue de livraison de la machine à trémie.....	65
4.3	Étendue de livraison de la machine à trémie avec bras de chargement.....	66
<b>5</b>	<b>Éléments de commande.....</b>	<b>67</b>
5.1	Échelles.....	69
5.1.1	Échelle gauche.....	69
5.1.2	Échelle à droite.....	71
5.1.3	Échelle DoubleSelect.....	73
5.2	Aperçu des éléments de commande du tracteur.....	74
5.2.1	Terminal tracteur.....	75
5.2.2	Élément de commande d'arrachage.....	76
5.2.3	Élément de commande Trémie (machine à trémie).....	78
5.2.4	Élément de commande à affectation libre.....	81
5.2.5	Terminal vidéo du système vidéo « Numérique » (option).....	82
5.3	Aperçu des éléments de commande de la machine.....	83
5.3.1	Élément de commande au-dessus du tapis de visite.....	83
5.3.2	Élément de commande au-dessus du système électrique central.....	84
5.3.3	Élément de commande sur la plateforme DoubleSelect.....	85
<b>6</b>	<b>Fonctionnement.....</b>	<b>87</b>
6.1	Première mise en service.....	90
6.1.1	Ajustement des anneaux de traction.....	91
6.1.1.1	Anneau de traction boule.....	92
6.1.1.2	Anneau de traction Hitch (export).....	93
6.1.2	Ajustement du cardan de transmission.....	94
6.1.3	Ajustement du système hydraulique.....	94
6.1.4	Immatriculation.....	96
6.1.5	Décaler le système électrique sur le tracteur.....	97
6.2	Consignes de sécurité lors de l'utilisation de la machine.....	100
6.2.1	Travaux à proximité de lignes électriques aériennes.....	102
6.2.2	Comportement lors ou après contact avec une ligne électrique.....	103
6.3	Concept de commande via ISOBUS.....	104
6.3.1	Terminal tracteur.....	104
6.3.1.1	AUX-N – Contrôle auxiliaire (nouveau).....	105
6.3.1.1.1	Fonctions AUX-N générales de la machine prises en charge.....	105
6.3.1.1.2	Fonctions AUX-N de la machine à trémie prises en charge.....	107
6.3.1.1.3	Fonctions AUX-N de la machine à trémie à bras de chargement prises en charge.....	108
6.3.1.2	Task-Controller basic (option).....	110
6.3.1.3	Zones d'affichage du terminal du tracteur.....	111
6.3.1.3.1	Touche ESC.....	113
6.3.1.3.2	Mode Route.....	114
6.3.1.3.3	Menu Utilisation champ.....	115
6.3.1.3.4	Menu Mode de repliage.....	118
6.3.1.3.5	Menu Table de ramassage.....	122
6.3.1.3.6	Menu Canal de tamisage.....	129
6.3.1.3.7	Menu Séparation.....	134
6.3.1.3.8	Menu Table de visite.....	139
6.3.1.3.9	Menu Tapis mode manuel.....	140
6.3.1.3.10	Menu Roue motrice.....	142
6.3.1.4	Menu principal.....	143
6.3.1.4.1	Menu Touches de programme.....	144
6.3.1.4.2	Menu réglages de base.....	146
6.3.1.4.3	Menu fonctions spéciales.....	153
6.3.1.4.4	Menu données d'utilisation.....	153

6.3.1.4.5	Menu Vidéo.....	155
6.3.1.4.6	Menu ISOBUS AUXILIAIRE.....	156
6.3.1.4.7	Menu Service.....	157
6.3.1.5	Régler les limites d'avertissement.....	158
6.3.1.5.1	Chaîne de tamisage 2 en fonction de la charge et l'automatique tapis à tétines 1.....	160
6.3.1.6	Affichages des avertissements et des états dans le terminal du tracteur.....	162
6.3.2	Terminal de la machine.....	165
6.3.2.1	Zones d'affichage du terminal de la machine.....	166
6.3.2.1.1	Menu Table de visite 1.....	168
6.3.2.1.2	Menu Table de visite 2.....	170
6.3.2.1.3	Menu Table de visite 3.....	171
6.3.2.1.4	Menu Table de visite 4.....	172
6.3.3	Élément de commande à affectation libre.....	173
6.3.4	Terminal vidéo du système vidéo « Numérique » (option).....	181
6.3.4.1	Zones d'affichages sur le terminal vidéo.....	182
6.3.4.2	Configurer les affichages de caméra.....	183
6.3.4.3	Mode Nettoyage terminal vidéo.....	185
6.3.4.4	Menu principal terminal vidéo.....	185
6.3.4.4.1	Menu système Terminal vidéo.....	186
6.3.4.4.2	Menu SAV Terminal vidéo.....	189
6.4	Béquille.....	190
6.5	Atteler / dételer la machine.....	191
6.5.1	Atteler la machine.....	191
6.5.2	Dételer la machine.....	194
6.6	Conduite sur route.....	196
6.6.1	Généralités.....	196
6.7	Système de freinage.....	198
6.7.1	Frein de service pneumatique.....	198
6.7.2	Frein de service hydraulique.....	200
6.7.3	Frein de stationnement.....	201
6.8	Direction.....	202
6.8.1	Direction en mode "route".....	202
6.8.2	Direction en mode "champ".....	202
6.8.2.1	Direction de la flèche.....	203
6.8.2.1.1	Protection au démarrage flèche (option).....	204
6.8.2.1.2	Compartiment à outils flèche (option).....	205
6.8.2.2	Direction de l'essieu.....	205
6.9	Châssis.....	208
6.9.1	Champ d'affichage compensation de dévers sur le terminal du tracteur.....	208
6.9.2	Système hydraulique de compensation de dévers avec automatique...209	
6.9.3	Essieu télescopique.....	211
6.9.4	Roue motrice (option).....	212
6.9.5	Essieu supplémentaire(option).....	215
6.10	Toit pare-soleil / toit de protection contre les intempéries (option).....217	
6.10.1	Éclairage du toit de protection (option).....	218
6.11	Arrachage.....	219
6.11.1	Prédispositions pour l'arrachage.....	219
6.11.2	Arrachage.....	220
6.12	Table de ramassage.....	222
6.12.1	Variante table de ramassage de butte.....	223
6.12.1.1	Diabolos.....	224
6.12.1.2	Tâteur sur diabolos.....	225
6.12.1.3	Socs.....	227
6.12.1.4	Profondeur d'arrachage et régulation de la pression sur butte.....229	
6.12.1.4.1	Profondeur de réglage.....	229

6.12.1.4.2	Régulation de la pression sur butte.....	234
6.12.1.5	Coutres circulaires.....	240
6.12.1.6	Arrachage sur un seul rang.....	244
6.12.1.7	Rouleau de rétreinte des fanes.....	247
6.12.1.8	Régler l'écartement entre les rangs.....	247
6.12.2	Variante table de ramassage sans diabolos.....	249
6.12.2.1	Profondeur d'arrachage et délestage de pression sur butte.....	250
6.12.2.1.1	Profondeur d'arrachage table de ramassage sans diabolos.....	250
6.12.2.1.2	Délestage de pression sur butte table de ramassage sans diabolos....	251
6.12.2.2	Coutres circulaires.....	251
6.12.2.3	Régler l'écartement entre les rangs.....	252
6.12.3	Variante table de ramassage à andains avec arbre d'arrachage et tapis.....	253
6.12.4	Variante table de ramassage à andains avec socs.....	256
6.12.5	Variante table de ramassage pour carottes.....	257
6.12.6	Délestage de pression sur butte.....	258
6.13	Nettoyage.....	263
6.13.1	Canal de tamisage et séparation des fanes.....	263
6.13.1.1	Chaîne d'arrachage (option).....	264
6.13.1.2	Chaîne de tamisage 1.....	265
6.13.1.3	Tôle en acier inoxydable dans le canal de tamisage (option).....	269
6.13.1.4	Casseur de mottes chaîne de tamisage 1 (option).....	269
6.13.1.5	Rouleau de nettoyage chaîne de tamisage 1 (option).....	270
6.13.1.6	Rouleau à ailettes en caoutchouc chaîne de tamisage 1 (option).....	271
6.13.1.7	Secoueur.....	271
6.13.1.8	Chaîne de tamisage 2.....	274
6.13.1.9	Casseur de mottes chaîne de tamisage 2 (option).....	278
6.13.1.10	Fermeture de passage de la chaîne de tamisage 2 (option).....	278
6.13.1.11	Réglage synchrone des chaînes de tamisage.....	279
6.13.1.12	Automatique des chaînes de tamisage en fonction de la vitesse de déplacement.....	282
6.13.1.13	Chaîne effaneuse.....	288
6.13.1.14	Grattoirs.....	294
6.13.1.15	Tiges d'arrachage dans la séparation des fanes.....	298
6.13.2	Séparation.....	299
6.13.2.1	Tapis à tétines 1.....	299
6.13.2.2	Automatique du tapis à tétines en fonction de la vitesse de déplacement.....	303
6.13.2.3	Rouleau dérivateur 1.....	306
6.13.2.4	Tapis d'évacuation de la saleté.....	309
6.13.2.5	Tapis à tétines 2.....	310
6.13.2.6	Rouleau dérivateur 2.....	315
6.13.2.7	DoubleSelect (option).....	320
6.13.2.8	Tapis à tétines 1/2 inclinaison.....	321
6.13.2.9	Tapis à tétines 3.....	325
6.13.2.10	Rouleau dérivateur 3.....	329
6.13.2.11	Tapis à tétines 4.....	333
6.13.2.12	Peigne à doigts rotatif (UFK).....	337
6.13.2.13	Tapis à tétines 4 inclinaison.....	343
6.13.2.14	Réglage synchrone des tapis à tétines.....	346
6.13.3	Tri.....	350
6.13.3.1	Tapis de visite.....	351
6.13.3.2	Tapis à déchets.....	355
6.13.3.3	Inverser le tapis à déchets (option).....	359
6.13.3.4	Tapis d'évacuation des déchets.....	361
6.13.3.5	Caisse collectrice (option).....	361
6.13.3.6	Écrase pommes de terre (option).....	362
6.14	Trémie.....	364

6.14.1	Partie de repliage de la trémie et repliage de la trémie.....	365
6.14.2	Relever / abaisser la trémie.....	367
6.14.3	Fond mouvant de la trémie.....	368
6.14.4	Tapis de remplissage de la trémie.....	369
6.14.5	Remplissage de la trémie de la machine à trémie.....	370
6.15	Vidage de la trémie de la machine à trémie.....	374
6.15.1	Partie articulation trémie (option).....	375
6.15.2	Remplisseur de caisses (Option).....	376
6.15.3	Reculer la bâche de trémie.....	377
6.16	Balance de la trémie (option).....	378
6.16.1	Structure et fonction.....	378
6.16.2	Peser.....	379
6.16.2.1	Commande de la balance.....	380
6.16.2.2	Mise en service après réception de la machine.....	381
6.16.2.3	Démarrer/arrêter la pesée.....	381
6.16.2.4	Mettre la quantité actuellement pesée sur 0.....	382
6.16.2.5	Effectuer une remise à zéro.....	382
6.16.2.6	Calibrer la balance.....	383
6.16.2.7	Fonctionnement en continu de la balance.....	384
6.16.2.8	Compteur totalisateur.....	385
6.17	Trémie à bras de chargement (option).....	386
6.17.1	Tapis de déchargement et paroi arrière de la trémie.....	387
6.17.2	Fond mouvant de la cuve de la trémie et tapis de déchargement.....	391
6.17.3	Tapis de remplissage de la trémie et tapis de visite.....	392
6.17.4	Remplissage de la trémie de la machine à trémie avec bras de chargement.....	393
6.18	Vidage de la trémie à bras de chargement.....	397
6.18.1	Remplisseur de caisses de la trémie à bras de chargement (option)....	399
6.19	Boîte de transfert de pompe.....	400
6.20	Système hydraulique.....	402
6.21	Système à air comprimé.....	406
6.21.1	Réservoir d'air comprimé.....	406
6.22	Système de graissage centralisé (option).....	407
6.22.1	Graissage intermédiaire.....	409
6.23	Système vidéo (option).....	410
6.23.1	Système vidéo « analogique » (option).....	411
6.23.1.1	Commutateur vidéo ROPA (option).....	415
6.23.2	Système vidéo « numérique » (option).....	418
6.24	Système électrique.....	420
6.24.1	Contrôle de la tension.....	420
6.24.2	Fusibles.....	420
6.25	Mise hors service.....	421
<b>7</b>	<b>Maintenance et entretien.....</b>	<b>423</b>
7.1	Boîte de transfert de pompe (PVG).....	426
7.2	Système hydraulique.....	427
7.2.1	Réservoir d'huile hydraulique du système hydraulique indépendant....	429
7.2.1.1	Vidange de l'huile hydraulique.....	430
7.2.1.2	Remplacer l'élément de filtre de retour.....	432
7.2.2	Remplacer l'élément de filtre de pression du système hydraulique du tracteur.....	434
7.2.3	Remplacer l'élément du filtre aspirant de la roue motrice.....	436
7.3	Essieu.....	438
7.4	Système pneumatique.....	439
7.5	Table de ramassage.....	440
7.5.1	Variante table de ramassage de butte.....	440
7.5.1.1	Diabolos.....	440

7.5.1.1.1	Grattoirs de diabolos.....	440
7.5.1.1.2	Régler le capteur du tâteur de diabolos.....	441
7.5.2	Variante table de ramassage sans diabolos.....	442
7.5.3	Variante table de ramassage à andains.....	443
7.5.3.1	Régler la tension et l'alignement du tapis.....	443
7.5.3.2	Boîtier table de ramassage à andains.....	444
7.5.4	Socs.....	445
7.5.5	Coutres circulaires.....	446
7.5.6	Coutres circulaires hydrauliques (option).....	447
7.5.7	Rouleau de rétreinte des fanes.....	448
7.6	Canal de tamisage et séparation des fanes.....	449
7.6.1	Chaîne d'arrachage.....	449
7.6.1.1	Tension.....	449
7.6.1.2	Remplacer la chaîne d'arrachage.....	450
7.6.2	Chaîne de tamisage 1.....	450
7.6.2.1	Tension.....	451
7.6.2.2	Régler l'alignement du tapis.....	452
7.6.2.3	Remplacer la chaîne de tamisage 1.....	453
7.6.3	Secoueur.....	453
7.6.4	Chaîne de tamisage 2.....	454
7.6.4.1	Tension.....	454
7.6.4.2	Régler l'alignement du tapis.....	455
7.6.4.3	Remplacer la chaîne de tamisage 2.....	456
7.6.5	Chaîne effaneuse.....	456
7.6.5.1	Tension.....	457
7.6.5.2	Régler l'alignement du tapis.....	458
7.6.5.3	Remplacer la chaîne effaneuse.....	459
7.6.6	Grattoirs.....	460
7.7	Séparation.....	461
7.7.1	Tapis à tétines 1.....	461
7.7.1.1	Tension.....	461
7.7.1.2	Régler l'alignement du tapis.....	462
7.7.2	Rouleau dérivateur 1.....	464
7.7.3	Tapis d'évacuation de la saleté.....	465
7.7.3.1	Régler la tension et l'alignement.....	465
7.7.4	Tapis à tétines 2.....	466
7.7.4.1	Tension.....	466
7.7.4.2	Régler l'alignement du tapis.....	467
7.7.5	Rouleau dérivateur 2.....	468
7.7.6	Tapis à tétines 1/2 inclinaison.....	468
7.7.7	Tapis à tétines 3.....	469
7.7.7.1	Régler la tension et l'alignement.....	469
7.7.8	Rouleau dérivateur 3.....	470
7.7.9	Tapis à tétines 4.....	471
7.7.9.1	Régler la tension et l'alignement.....	471
7.7.10	Peigne à doigts rotatif (UFK).....	472
7.7.10.1	Régler la tension et l'alignement.....	472
7.7.11	Tapis à tétines 4 inclinaison.....	473
7.8	Tapis de visite.....	474
7.8.1	Régler la tension et l'alignement.....	474
7.9	Tapis à déchets.....	475
7.9.1	Régler la tension et l'alignement.....	475
7.10	Tapis d'évacuation des déchets.....	476
7.10.1	Régler la tension et l'alignement.....	476
7.11	Caisse collectrice.....	477
7.11.1	Régler la tension et l'alignement.....	477
7.12	Écrase pommes de terre.....	478
7.12.1	Régler l'écartement.....	478



7.12.2	Régler la tension.....	479
7.13	Pinces.....	480
7.14	Trémie.....	481
7.14.1	Capteur à ultrasons.....	481
7.14.2	Fond mouvant de la trémie.....	482
7.14.2.1	Tension chaînes de fond mouvant de la trémie.....	483
7.14.2.2	Chaînes d'entraînement.....	484
7.15	Trémie à bras de chargement.....	485
7.15.1	Capteurs à ultrasons.....	486
7.15.2	Fond mouvant.....	487
7.15.2.1	Tension du fond mouvant.....	488
7.15.2.2	Chaîne d'entraînement du fond mouvant.....	489
7.15.3	Tapis de déchargement.....	490
7.15.3.1	Régler l'alignement du tapis de déchargement.....	490
7.15.3.2	Chaîne d'entraînement du tapis de déchargement.....	491
7.16	Points de lubrification arbres de transmission.....	492
7.17	Arrêt pour une période prolongée.....	493
7.18	Démontage et élimination.....	493
<b>8</b>	<b>Pannes et solutions.....</b>	<b>495</b>
8.1	Circuits de sécurité.....	497
8.2	Système électrique.....	498
8.2.1	Fusibles à fiche.....	498
8.2.2	Liste des fusibles (fusibles).....	499
8.2.3	Fusibles électroniques.....	500
8.2.4	Liste des fusibles électroniques à réarmement automatique avec LED.....	501
8.3	Liste des relais.....	504
8.4	Code couleur pour le câblage électrique.....	505
8.5	Recherche des pannes avec le terminal du tracteur.....	506
8.5.1	Aperçu du menu Diagnostic.....	507
8.5.1.1	Entrées numériques machine à trémie.....	507
8.5.1.2	Entrées numériques de la machine à trémie avec bras de chargement.....	508
8.5.1.3	Entrées analogiques machine à trémie.....	509
8.5.1.4	Entrées analogiques de la machine à trémie avec bras de chargement.....	510
8.5.1.5	Entrées régime.....	511
8.5.1.6	Capteurs de pression.....	512
8.5.1.7	Sorties MLI+log machine à trémie.....	513
8.5.1.8	Sorties MLI + log de la machine à trémie avec bras de chargement.....	515
8.5.1.9	CAN-BUS.....	517
8.5.1.10	Mémoire d'erreur.....	518
8.5.1.11	Éléments de commande A10 et A20.....	518
8.5.2	Menu Diagnostic "Élément de commande à affectation libre".....	519
8.5.3	Menu Diagnostic "Balance de la trémie".....	520
8.6	Travaux de soudure sur la machine.....	520
8.7	Relevage du véhicule.....	521
8.8	Desserrage manuel du frein.....	522
8.8.1	Désactivation pneumatique du frein.....	523
8.8.2	Désactivation hydraulique du frein.....	524
8.9	Soupapes hydrauliques.....	525
8.10	Système de graissage centralisé - Ventilation et élimination des blocages.....	526
8.11	Aperçu des réglages de champ.....	528
8.12	Liste de contrôle pour une meilleure qualité d'arrachage/de stockage.....	530

<b>9</b>	<b>Listes/ Tableaux/ Plans/ Diagrammes/ Index d'entretien.....</b>	<b>531</b>
9.1	Matières combustibles et lubrifiants.....	533
9.2	Tableau d'entretien.....	534
9.3	Plan de lubrification (lubrification avec presse à graisse).....	537
9.4	Tableau de correspondance des lubrifiants.....	539
9.5	Cartouches filtrantes.....	540
9.6	Tableau des couples de serrage pour vis et écrous (Nm).....	541
9.7	Plans de graissage.....	542
9.7.1	Graissage centralisé (option).....	542
9.8	Fiches d'entretien.....	543
9.8.1	Fiche d'entretien changement huile + filtre.....	543
9.8.2	Confirmation d'entretien.....	544
9.8.3	Mises à jour des logiciels.....	545
9.9	Validation concernant la formation conducteur.....	546
9.10	Instruction de sécurité.....	547
9.11	Confirmation de remise ROPA.....	549
9.12	Procès verbal de réception ROPA.....	551
<b>10</b>	<b>Index.....</b>	<b>553</b>

# 1 Remarques préalables

---

Remarques préalables

---

Félicitations pour l'acquisition de votre nouvelle machine ROPA. Veuillez prendre le temps de lire attentivement l'intégralité du mode d'emploi. Le mode d'emploi est principalement destiné au conducteur de la machine. Il contient toutes les informations nécessaires au fonctionnement sécurisé de la machine, Il informe sur le maniement sûr et donne des astuces sur l'utilisation pratique ainsi que sur l'auto-assistance et l'entretien. Les indications de sécurité correspondantes sont basées sur les prescriptions de sécurité, le règlement de prévention des accidents et les dispositions juridiques en vigueur - au moment de l'impression de cette notice d'emploi -. En cas de questions concernant la machine, sur son fonctionnement ou sur la commande de pièces de rechange, veuillez-vous adresser au revendeur le plus proche ou directement au fabricant:

ROPA Fahrzeug- und Maschinenbau GmbH

Sittelsdorf 24

D-84097 Herrngiersdorf

Téléphone SAV + 49 – 87 85 – 96 01 203

Téléphone pièces de rechange + 49 – 87 85 – 96 01 202

Fax + 49 – 87 85 – 566

Internet [www.ropa-maschinenbau.de](http://www.ropa-maschinenbau.de)

Courriel SAV ROPA [Kundendienst@ropa-maschinenbau.de](mailto:Kundendienst@ropa-maschinenbau.de)

Courriel pièces de rechange [Bestellung@ropa-maschinenbau.de](mailto:Bestellung@ropa-maschinenbau.de)

#### **Indication importante**

- Les pièces de rechange d'origine ROPA sont spécialement conçues pour votre machine. Elles correspondent aux normes élevées de ROPA pour la sécurité et la fiabilité. Nous attirons l'attention sur le fait que les pièces et accessoires non contrôlés et non homologués par ROPA ne doivent pas être utilisés car cela peut affecter la sécurité et la disponibilité opérationnelle de la machine. Nous ne pouvons assumer la responsabilité de ce genre d'installations, d'ajouts ou de modifications. En cas de modifications arbitraires sur la machine, toute garantie devient caduque! De plus, la déclaration de conformité (Normes CE) ou les autorisations officielles peuvent être nulles. Ceci s'applique aussi lors de la levée des scellés en usine ou de la cire à cacheter.

---

#### **AVERTISSEMENT**



L'utilisation d'appareils électroniques (par exemple appareils radio ou autres appareils émettant des rayonnements électromagnétiques) peut, dans de rares cas, provoquer des dysfonctionnements importants du système électronique du véhicule ou de la machine. Lors de tels incidents, toute la machine peut s'arrêter soudainement ou exécuter des fonctions non souhaitées.

- Dans de tels cas, désactivez immédiatement les sources d'incidents et arrêtez la machine de suite.
  - Contactez le cas échéant la société ROPA ou le service après vente agréé ROPA le plus proche.
-

---

## Remarques préalables

---

- Nous nous réservons le droit d'apporter toutes modifications techniques qui permettent une amélioration de notre machine ou qui augmentent la sécurité de base, et cela même sans avis particulier.
- Toutes les informations de direction dans cette notice d'utilisation (avant, arrière, à droite, à gauche) se réfèrent à un sens de marche vers l'avant. Veuillez toujours indiquer les numéros de fabrication de la machine pour toute commande de pièces de rechange et en cas de questions techniques. Les numéros de fabrication se trouvent sur la plaque signalétique et sur le châssis du véhicule.
- Entretenez la machine conformément aux directives. Suivez les indications se trouvant dans la notice d'utilisation et respectez les temps de remplacement des pièces usées et de réparation. Faites entretenir ou réparer la machine conformément aux réglementations.
- Soyez attentifs aux bruits inhabituels se manifestant soudainement et remédiez au problème avant d'utiliser à nouveau la machine, car ils peuvent être source de graves dommages ou engendrer des réparations coûteuses sur la machine.
- Respectez bien les prescriptions en vigueur, de la circulation routière et les directives en vigueur sur la protection du travail et de la santé.
- Un exemplaire de la notice d'utilisation doit être accessible par le personnel autorisé pour toute la durée de vie de la machine. Assurez-vous que la notice d'utilisation par exemple soit livrée avec la machine en cas de revente de celle-ci.

Nous attirons surtout votre attention sur le fait que tous les dommages causés, suite à un non-respect des consignes, contenues dans la notice d'utilisation, ne sont absolument pas couverts par la garantie de la société ROPA. Bien que cette notice soit riche et variée, étudiez-la intégralement et tranquillement dans votre propre intérêt afin de vous familiariser lentement avec la machine.

---

### INDICATION

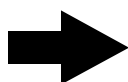

Cette notice d'utilisation a été élaborée conformément à l'ordonnance UE 1322/2014 et à la norme ISO 3600:2015.

---



## 1.1 Plaque signalétique et données importantes

Jusqu'au numéro de série 2H0063, la plaque signalétique (1) de la machine se trouve sur le montant avant de la trémie, sous le numéro de série (2).



À partir du numéro de série 2H0064, la plaque signalétique (3) de la machine se trouve sur le montant avant de la trémie, au-dessus du numéro de série (4).

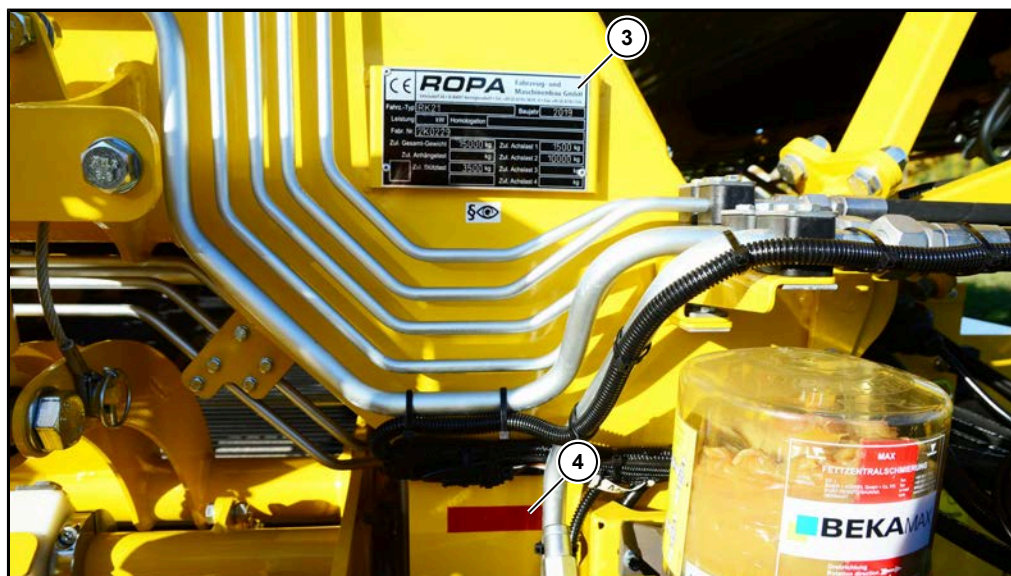



<b>ROPA</b>		Fahrzeug- und Maschinenbau GmbH Sittelsdorf 24 · 84097 Herrngiersdorf Tel.: +49 (0) 87 85 / 96 01 - 0			CE	
<input type="text"/>		T-1	T-2	T-3		
<input type="text"/>		B-1				
<input type="text"/>		B-2				
<input type="text"/>		B-3				
<input type="text"/>		B-4				
A-0: <input type="text"/> kg						
A-1: <input type="text"/> kg						
A-2: <input type="text"/> kg						
Maschine: <input type="text"/>						
Fabr. Nr.: <input type="text"/>						

Plaque signalétique à partir de l'année de construction 2022

## 1.2 Numéro de série des tables de ramassage

Pour toutes les variantes de table de ramassage à partir de l'année de construction 2019, le numéro de série (1) se trouve sur le contour latéral supérieur droit de la table de ramassage dans le sens de déplacement.

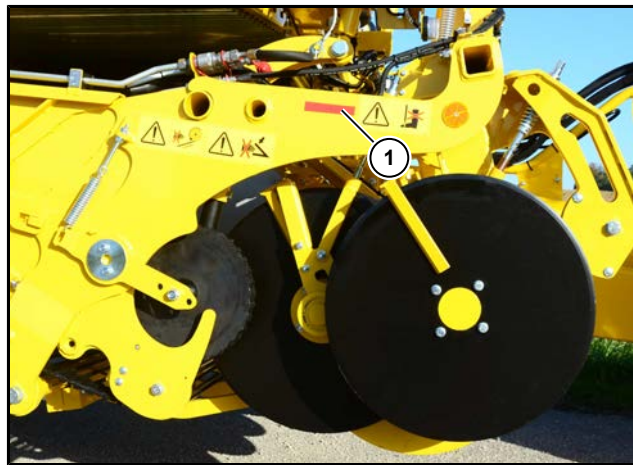



Exemple table de ramassage de butte sur la Keiler 2

## 1.3 Certificat de conformité

Le certificat de conformité est fourni séparément et est transmis lors de la livraison de la machine.

Le marquage CE de la machine fait partie intégrante de la plaque signalétique.

	
<b>EG-Konformitätserklärung</b> im Sinne der EG-Maschinenrichtlinie 2006/42/EG, Anhang II, 1. A	
<b>Hersteller:</b>	ROPA Fahrzeug- und Maschinenbau GmbH Sittelsdorf 24 DE - 84097 Herrngiersdorf
<b>In der Gemeinschaft ansässige Person, die bevollmächtigt ist, die relevanten technischen Unterlagen zusammenzustellen:</b>	Alexander Daller ROPA Fahrzeug- und Maschinenbau GmbH Sittelsdorf 24 DE - 84097 Herrngiersdorf
<b>Beschreibung und Identifizierung der Maschine:</b>	
Produkt:	gezogener Kartoffelroder
Typ:	RKA und RKB
Handelsbezeichnung:	Keiler 1, Keiler 2 und Keiler 2 Classic
Modell:	ROPA Keiler
Funktion:	Roden von Kartoffeln und ähnlichen Feldfrüchten. Entladen der gerodeten Feldfrüchte auf ein Abfuhrfahrzeug oder als Miete am Feld.
<b>Es wird ausdrücklich erklärt, dass die Maschine allen einschlägigen Bestimmungen der folgenden EG-Richtlinien bzw. Verordnungen entspricht:</b>	
2006/42/EG	Richtlinie 2006/42/EG des Europäischen Parlaments und des Rates vom 17. Mai 2006 über Maschinen und zur Änderung der Richtlinie 95/16/EG (Neufassung) Veröffentlicht in L 157/24 vom 09.06.2006
Ort: Sittelsdorf	Datum: 25.03.2021
Unterschrift:	
Name und Position im Unternehmen:	<b>Hermann Paintner</b> Geschäftsführer

## 1.4 Documentation étendue

D'autres documents s'appliquent en plus de la présente notice d'utilisation, par ex.

- Documentation du fournisseur
- Schémas électriques

### 1.4.1 Notice d'utilisation documentation du fournisseur/pièces achetées

Ces notices d'utilisation des pièces achetées doivent être respectées et sont incluses séparément de la documentation technique. Des composants optionnels sont également listés.

Fournisseur	Composants	Description
Müller Elektronik	Terminal tracteur standard ROPA	Notice de montage et d'utilisation terminal BASIC
Müller Elektronik	Terminal tactile tracteur ROPA	Notice de montage et d'utilisation TOUCH800
Walterscheid	Cardans de transmission	Notice d'utilisation cardan de transmission
BEKA-MAX	Système de graissage centralisé	Notice de montage pompe électrique





## 2 Sécurité



## 2.1 Généralités

La machine a été conçue selon l'état actuel de la technique et vérifiée au niveau de la sécurité.

La machine est conforme à la norme CE et répond ainsi aux directives européennes pour la libre circulation à l'intérieur de l'Union Européenne ou de l'espace économique européen.

Les modifications sur la machine ne peuvent être entreprises qu'avec l'accord formel du constructeur. Dans le cas contraire, la garantie du constructeur devient caduque. De plus, l'autorisation de circuler sur la route peut expirer et d'autres autorisations de la machine peuvent s'annuler. La notice d'utilisation fournie doit être strictement respectée. Le constructeur n'est pas responsable des dommages liés à une mauvaise manipulation, à une utilisation non conforme, à une mauvaise réparation, ou à un mauvais entretien effectués par le client. Lors de l'utilisation de la machine, s'assurer que celle-ci est dans un état technique irréprochable, tout en étant conscient des risques et ce conformément aux prescriptions.

## 2.2 Obligations de l'entrepreneur

L'entrepreneur qui utilise la machine, ou son contractant, est tenu :

- de respecter les règles européennes et nationales en vigueur en matière de protection du travail.
- d'instruire les conducteurs sur leur engagement particulier dans la conduite en toute sécurité de la machine. Cette formation doit être renouvelée avant le début de chaque campagne. Un écrit relatif à cette instruction doit être rédigé. Il doit être signé par l'entrepreneur et le conducteur formé. Cet écrit doit être conservé au minimum pendant un an par l'entrepreneur.
- d'instruire les conducteurs de la machine avant la première utilisation sur l'utilisation et la manipulation en toute sécurité de la machine.

Vous trouverez des formulaires pour cette instruction (confirmation de la formation conducteur) au chapitre 9 de la notice d'utilisation. Veuillez photocopier ces formulaires avant de les remplir.

## 2.3 Symboles et indications générales

Les symboles et indications suivants sont utilisés dans cette notice pour les consignes de sécurité. Ils préviennent de possibles dommages corporels, dégâts matériels ou donnent des consignes pour faciliter le travail.

### DANGER



Ce mot d'avertissement vous prévient d'un danger directement menaçant, pouvant entraîner la mort ou de graves blessures corporelles. Ce risque peut toujours survenir si les consignes d'utilisation ou de travail ne sont pas correctement respectées.

### AVERTISSEMENT



Ce mot d'avertissement vous prévient des situations potentiellement dangereuses pouvant entraîner la mort ou des blessures corporelles graves. Ce risque peut toujours survenir si les consignes d'utilisation ou de travail ne sont pas correctement respectées.

### ATTENTION



Ce mot d'avertissement vous prévient des situations potentiellement dangereuses pouvant entraîner des blessures corporelles ou des dommages graves sur la machine, ou d'autres dommages matériels sévères. Le non-respect de cette consigne peut entraîner la perte de la garantie. Ce risque peut toujours survenir si les consignes d'utilisation ou de travail ne sont pas correctement respectées.

### ATTENTION



Ce mot d'avertissement vous prévient de graves dommages sur la machine ou d'autres dommages matériels sévères. Le non-respect de cette consigne peut entraîner la perte de la garantie. Ce risque peut toujours survenir si les consignes d'utilisation ou de travail ne sont pas correctement respectées.

### INDICATION

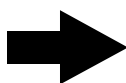

Ce symbole attire votre attention sur des particularités. Cela facilite ainsi votre travail.

#### (1) Numéros de position

Les numéros de position dans les illustrations sont repris dans le texte en gras et entre parenthèses (1).

#### - Étape de traitement

La suite définie de l'étape de traitement facilite une utilisation sûre et correcte de la machine.

### 2.3.1 Symboles de sécurité

Les symboles de sécurité représentent une source de danger illustrée dans les croquis.



#### **Avertissement d'un danger général**

Ce symbole d'avertissement indique des activités pour lesquelles plusieurs causes peuvent entraîner un danger.



#### **Avertissement : tension électrique dangereuse**

Ce symbole d'avertissement indique des activités au cours desquelles il existe des risques de choc électrique pouvant avoir des conséquences mortelles.



#### **Avertissement : courroies en fonctionnement**

Ce symbole d'avertissement indique des activités au cours desquelles il existe des dangers dus aux courroies en fonctionnement pouvant entraîner la mort.



#### **Avertissement : surfaces et liquides brûlants**

Ce symbole d'avertissement indique des activités au cours desquelles il existe des dangers dus aux surfaces et liquides brûlants.



#### **Avertissement : risques d'explosion, zone des batteries**

Ce symbole d'avertissement indique des activités au cours desquelles il existe des dangers dus aux gaz et liquides corrosifs.



#### **Avertissement : risques de chute**

Ce symbole d'avertissement indique des activités au cours desquelles il existe des risques de chute pouvant entraîner la mort.



#### **Avertissement : champs électromagnétiques**

Ce symbole d'avertissement indique des activités au cours desquelles il existe des risques dus aux champs et interférences électromagnétiques.



#### **Avertissement : risques d'écrasement**

Ce symbole d'avertissement indique des activités au cours desquelles il existe des risques d'écrasement pouvant entraîner la mort.



#### **Avertissement : risques d'écrasement**

Ce symbole d'avertissement indique des activités au cours desquelles il existe des risques d'écrasement pouvant entraîner la mort.

## **2.4 Utilisation conforme**

Cette machine est exclusivement destinée :

- à l'arrachage des pommes de terre et autres produits de champs similaires.
- au dépôt des produits agricoles arrachés sur un silo, directement en bordure de champ, au déchargement des produits agricoles arrachés sur un véhicule secondaire à l'arrêt à côté de la machine à trémie ou au déchargement des produits agricoles arrachés sur un véhicule secondaire à l'arrêt à côté de la machine à trémie avec bras de chargement.

De plus, une utilisation conforme implique également que la machine soit déplacée sur les voies et routes publiques dans le cadre des prescriptions de circulation routière en vigueur. Sont concernées aussi bien la marche avant que la marche arrière. Toute autre utilisation de la machine est considérée comme non-conforme et donc interdite.

### **2.4.1 Mauvaise utilisation prévisible :**

Nous insistons sur le fait que cette machine ne doit pas être utilisée pour transporter des personnes ou des charges quelconques.



## 2.5 Zone de danger

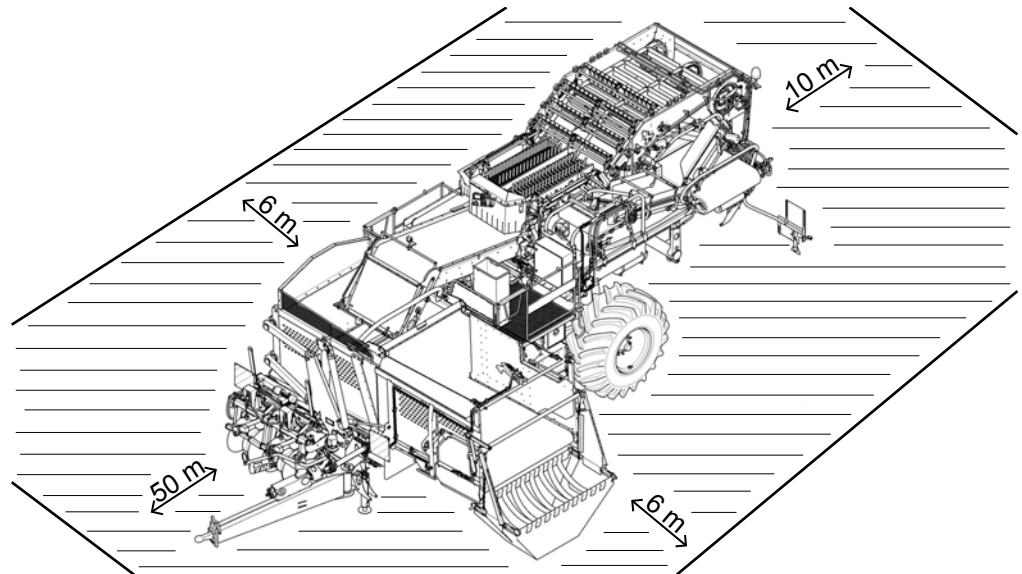

Zone de danger de la machine à trémie

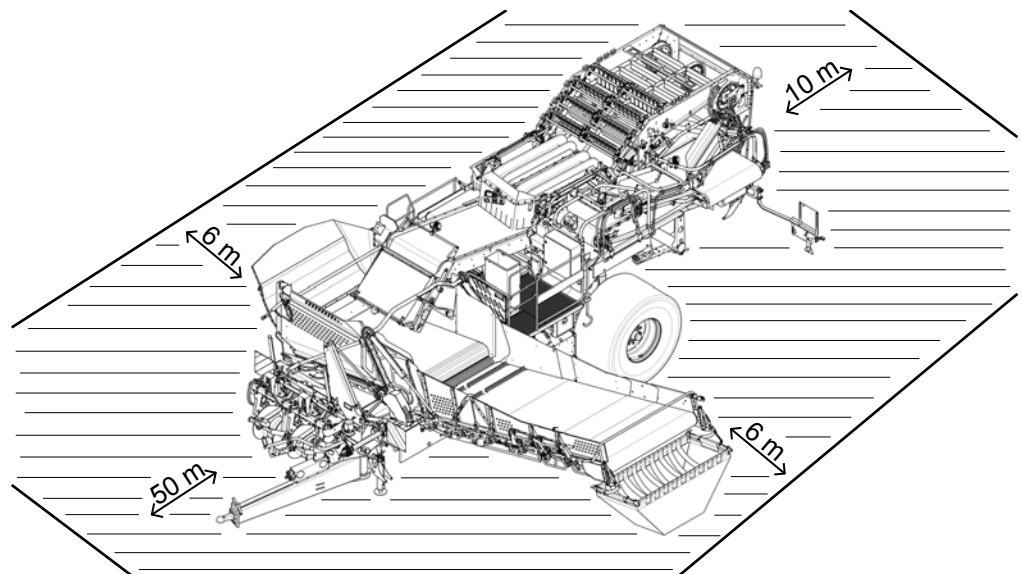

Zone de danger de la machine à trémie avec bras de chargement

Personne ne doit se trouver dans la zone de danger lorsque la machine fonctionne. En cas de danger, l'utilisateur doit immédiatement arrêter la machine et demander aux personnes concernées de quitter immédiatement la zone de danger. Le conducteur ne doit remettre la machine en marche que lorsque les personnes ont quitté cette zone.

Les personnes voulant s'approcher de la machine lorsqu'elle est en fonctionnement doivent clairement expliquer leurs intentions à l'utilisateur (par exemple en l'appelant ou en faisant des gestes de la main) afin d'éviter tout malentendu. Au cours de l'arrachage, la zone de danger est représentée par une largeur de six mètres à gauche et à droite de la machine en partant des bords extérieurs, 50 mètres devant la machine et 10 mètres derrière la machine. Dès qu'une personne pénètre dans cette zone, la machine doit immédiatement être arrêtée, et la ou les personnes doivent quitter la zone. La machine ne doit être redémarrée que lorsque la zone de danger a été évacuée.

Le personnel utilisé pour trier l'objet de la récolte ne doit pas quitter les plateformes des tables de visite tant que le tracteur est en marche. Les personnes voulant descendre doivent clairement expliquer leurs intentions au conducteur (par exemple en l'appelant ou en faisant des gestes de la main) afin d'éviter tout malentendu.

---

**DANGER**

**Pour les personnes s'attardant dans la zone de danger, il existe un risque de graves blessures corporelles, voire mortelles.**

- L'utilisateur est tenu d'arrêter immédiatement la machine avec l'interrupteur d'arrêt d'urgence, dès que des personnes ou animaux pénètrent dans cette zone.
- Il est formellement interdit de charger la récolte manuellement, non saisies par la machine, ou même avec d'autres outils, tant que la machine roule.
- Avant tous travaux de réparation et d'entretien, le moteur du tracteur doit être arrêté et la clé de contact retirée.
- Lisez impérativement la notice d'utilisation et respectez les consignes de sécurité.
- Lors de ces activités, dans le passé, il s'est produit de graves accidents. Il est dangereux et donc interdit, de rester sous des parties surélevées de la machine ou dans la zone de rotation des parties de machine.

---

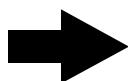
**INDICATION**

Nous recommandons à l'utilisateur de la machine, d'informer toutes les personnes présentes au cours de l'arrachage, des risques possibles. Pour cela, vous trouverez en annexe une feuille de consignes. En cas de besoin, vous devez faire une copie de cette feuille et la remettre aux personnes concernées. Pour votre propre sécurité et pour vous protéger de possibles droits de recours, faites attester la bonne réception de ces consignes, par écrit, dans le champ prévu à cet effet.

---

Toutes les parties de la machine sur lesquelles des risques particuliers peuvent survenir doivent être indiquées par des autocollants de sécurité (pictogrammes). Ces pictogrammes informent sur les risques éventuels. Ils font partie de la notice d'utilisation. Ils doivent toujours être propres et lisibles. Les autocollants de sécurité qui sont endommagés ou difficilement lisibles doivent impérativement être remplacés. La signification de chacun des pictogrammes est indiquée ci-après. De plus, à chaque pictogramme correspond un numéro à six ou neuf chiffres. C'est le numéro de commande ROPA. En utilisant ce numéro, vous pouvez commander le pictogramme correspondant auprès de ROPA.





## Sécurité

### Autocollants de sécurité sur la machine

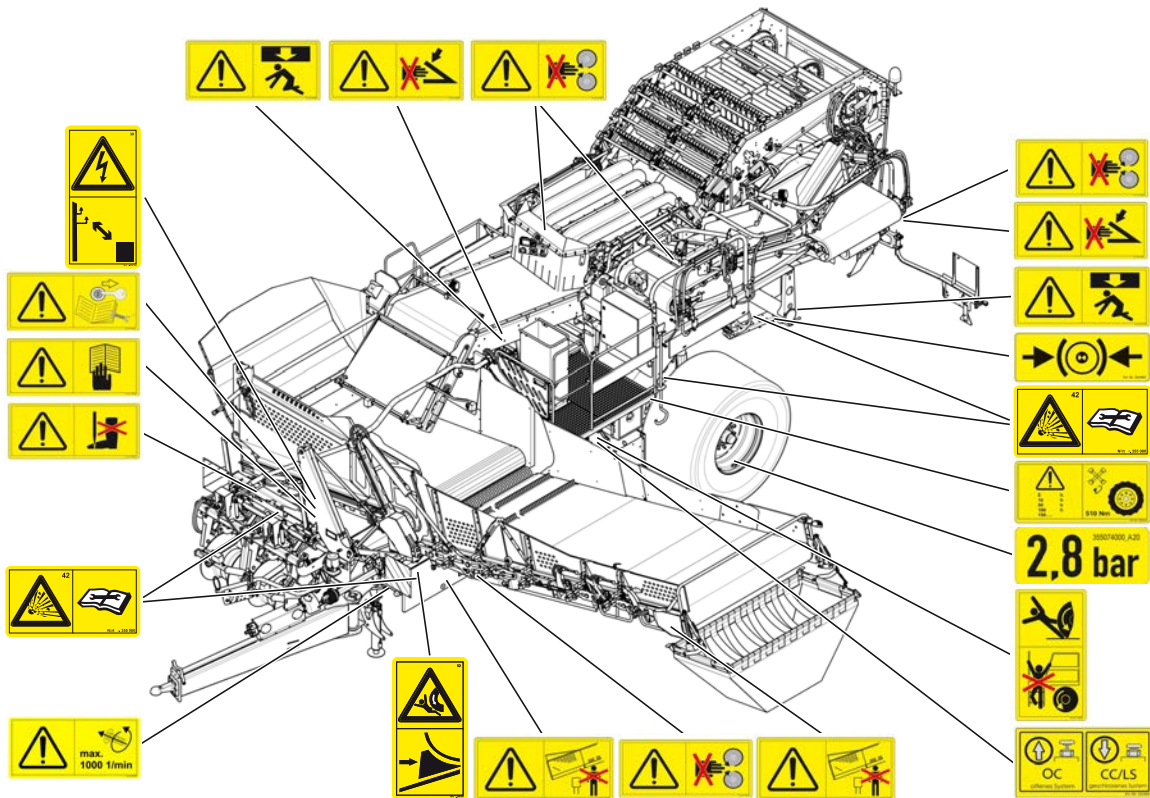

Machine à trémie avec bras de chargement vue de l'avant gauche

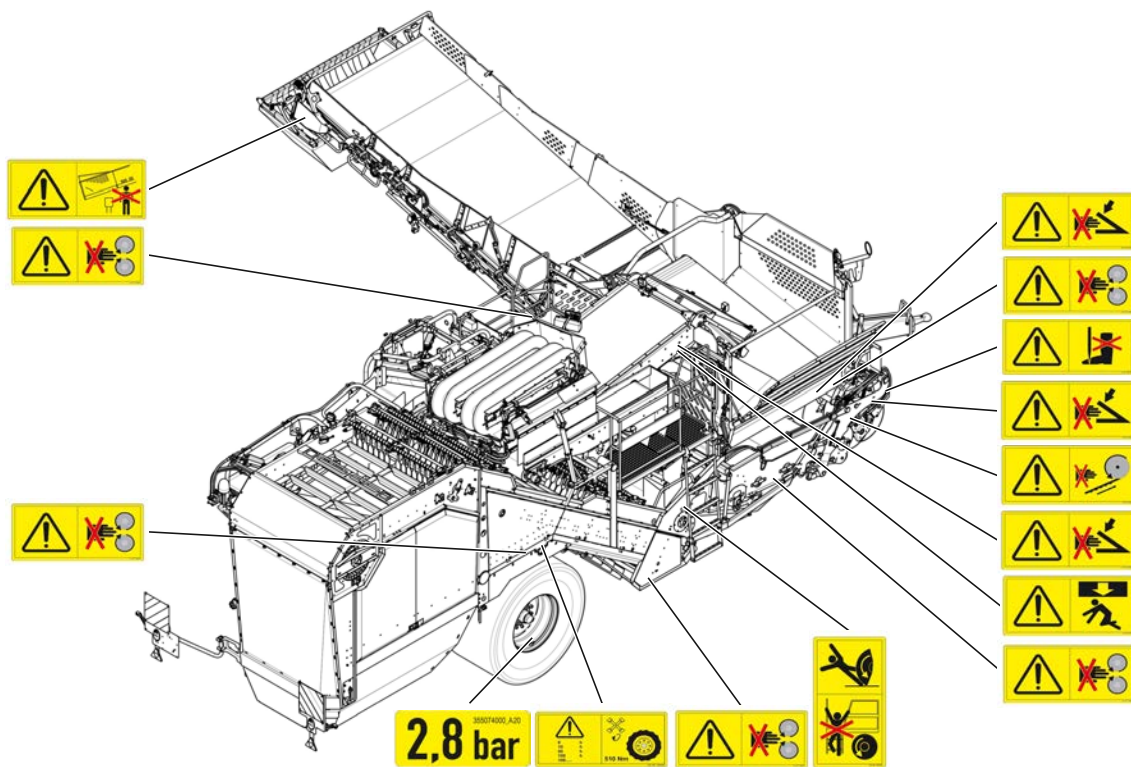

Machine à trémie avec bras de chargement vue de l'arrière droite



355044900

Serrer les boulons de roue conformément au plan.



355045000

Avant toute mise en service, lire la notice d'utilisation ou le carnet d'entretien et respecter toutes les consignes de sécurité.



355045100

Avant les travaux d'entretien et de réparation, couper le moteur et retirer la clé de contact. Lire le manuel et suivre les consignes de sécurité.



355008000

Risque d'explosion. L'accumulateur de pression est toujours sous très haute pression. Effectuer la dépose ou la réparation seulement après avoir lu les consignes dans le manuel.



355045300

Risque dû aux pièces en rotation. Ne jamais mettre la main dans les chaînes et les rouleaux en fonctionnement. Risque d'être saisi par les vêtements ou des parties du corps. Pendant le fonctionnement, ne pas ouvrir ni retirer les dispositifs de sécurité.



355045400

Attention : risque de se couper ! Ne jamais rester devant ou sous les coutres circulaires.



355045600

Attention : zone d'entraînement du rouleau effaneur ! Ne jamais mettre les mains dans le rouleau effaneur à entraînement lorsque la machine fonctionne. Risque d'être saisi par les vêtements ou des parties du corps.



355056700

Respecter le régime et le sens de rotation de la prise de force !



355046000

Attention : risque d'écrasement, respecter la distance ! Ne jamais se tenir sous cette pièce.



355046100

Attention : risque d'écrasement, respecter la distance ! Ne jamais passer la main dans une zone où se trouvent des pièces en mouvement lorsque la machine est en marche.

## Sécurité

### Autocollants de sécurité sur la machine



355046300

Attention : ne pas se tenir sous le tapis de déchargement de la trémie ! Danger en raison de la trémie qui se rabat. Ne jamais pénétrer dans la zone dangereuse près de la trémie en élévation ou instable.



355046900

Serrer le frein de parking lors de l'arrêt de la machine et le desserrer avant de la démarrer.



355046400

Attention, positionner correctement la vis de réglage sur le bloc LVS en 7 parties ! Position OC Raccordement tracteur sur appareil de commande, Position CC/LS Raccord tracteur via LS.



355074000

Attention, la pression de 2,8 bar dans les pneus doit être respectée.



355006800

Risque d'électrocution! Respecter une distance de sécurité suffisante par rapport aux lignes à haute tension électriques.



355045200

Il est interdit de monter et de descendre pendant que la machine roule ! Ne monter et descendre que lorsque la machine est immobile dans le champ.



355006400

Risque dû au déroulement inopiné de la machine. Sécuriser la machine avec une cale d'arrêt contre tout déroulement inopiné.

## 2.7 Sécurité et protection sanitaire

Les consignes et normes suivantes doivent être suivies scrupuleusement pour réduire le risque de dommages corporels et/ou matériels. De plus, les normes et les consignes régionales en vigueur, concernant la sécurité du travail et la manipulation en toute sécurité des machines tractées doivent être respectées. Pour des raisons de sécurité, toute personne utilisant la machine doit avoir lu et compris la présente notice d'utilisation. De plus, elle doit se familiariser aux règlements applicables de la sécurité du travail et de la protection sanitaire.

Pour une bonne utilisation de la machine, les dispositions d'état relatives à la protection sanitaire, à la sécurité du travail ou les dispositions d'autres états membres de l'Union Européenne ou d'autres états contractants du traité sur l'espace économique européen, doivent absolument être respectées.

L'exploitant est tenu de mettre gratuitement à la disposition de l'utilisateur, les normes en vigueur actuelles.

- La machine doit être utilisée et mise en service uniquement selon l'usage prévu et en tenant compte de la notice d'utilisation.
- La machine doit être utilisée et mise en service de sorte que sa stabilité soit garantie à tout moment.
- La machine ne doit pas être utilisée dans des espaces fermés.
- L'efficacité des organes de réglage et de commande ne doit pas être influencée ni annulée de façon illicite.

## 2.8 Exigences à l'encontre du personnel utilisateur et du personnel de maintenance

La conduite et la maintenance de la machine ne doivent être effectuées que par des personnes majeures et :

- en possession du permis de conduire nécessaire en cours de validité (pour des trajets sur la voie publique), aptes physiquement et mentalement,
- qui ne sont pas sous l'influence de drogues, d'alcool ou de médicaments qui pourraient influencer sur leur capacité de réaction d'une manière ou d'une autre,
- informées sur la conduite et ma maintenance de la machine et qui ont démontré leur aptitude à l'entrepreneur,
- informées par l'entrepreneur de leur engagement particulier dans la conduite en toute sécurité de la machine,
- qui connaissent les lieux et qui rempliront consciencieusement les tâches qui leur sont transmises
- et dont elles ont été chargées par l'entrepreneur.

Le personnel utilisateur doit avoir lu et compris totalement la notice d'utilisation de la machine.

Tous les travaux de maintenance formellement non autorisés pour l'utilisateur ne peuvent être entrepris que par du personnel de maintenance formé et qualifié. Certaines opérations ne doivent être entreprises que par des personnes expressément autorisées par ROPA à les effectuer. En cas de doute, renseignez-vous auprès du fabricant sur la possibilité d'exécuter vous-même certaines opérations sans danger.

### INDICATION

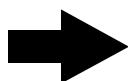

Vous trouverez des formulaires pour faire justifier les compétences du personnel utilisateur et du personnel d'entretien dans la notice d'utilisation. Veuillez photocopier ces formulaires avant de les remplir.

---

## 2.9 Utilisation de l'échelle

Pour des raisons de sécurité, montez toujours à l'échelle face tournée vers la machine. Saisissez bien chaque rampe de chaque côté en montant ou en descendant et maintenez-vous toujours à la rampe lorsque vous utilisez l'échelle.

La barrière de sécurité au niveau de l'extrémité supérieure de l'échelle sert de protection contre les chutes. Assurez-vous que cet arceau est toujours fermé et qu'il n'est en aucun cas bloqué. Pour des raisons de sécurité, cet arceau ne doit en aucun cas rester ouvert en permanence.

La montée et la descente de la machine s'effectuent uniquement lorsque celle-ci est à l'arrêt. S'assurer alors de la nature du sol.

## 2.10 Comportement en cas d'accident

En cas d'accident avec dommages corporels, la machine doit immédiatement être arrêtée. Si nécessaire, les mesures de premiers soins requises doivent être prodiguées, une aide médicale doit être exigée et le supérieur le plus proche doit être averti.



## 2.11 Manipulation de pièces usagées, matières combustibles et produits auxiliaires

- Lors de la manipulation de matières combustibles et de produits auxiliaires, toujours porter des vêtements de protection appropriés qui minimisent ou empêchent les contacts potentiels entre la peau et ces matières.
- Les pièces usagées démontées et défectueuses doivent être triées par matière et recyclées selon la législation en vigueur.
- Les résidus d'huile, de graisse, de solvants et de produits nettoyant doivent être recueillis et stockés de manière sûre et écologique dans des réservoirs appropriés et conformément aux prescriptions, puis recyclés de façon écologique conformément aux prescriptions locales en vigueur.

## 2.12 Dangers résiduels

Les dangers résiduels sont des dangers particuliers, qui ne sont pas à écarter malgré une construction conforme aux normes de sécurité. Ces dangers résiduels ne sont manifestement pas reconnaissables et peuvent être la source d'une blessure ou d'un danger potentiel pour la santé.

Si des dangers résiduels imprévus surviennent, arrêter immédiatement la machine et en informer le supérieur responsable. Celui-ci prend ensuite les décisions et fait tout ce qui est nécessaire pour écarter le danger survenu. Prévenir le fabricant de la machine le cas échéant.

## 2.13 Dangers dus à des influences mécaniques

### DANGER



**Lors de l'utilisation de la machine, il existe un danger de mort dû aux pièces de la machine en rotation libre (arbres à cardan, rouleaux, chaînes de transport et tapis de transport...) et aux pièces ajoutées en porte-à-faux.**

Des pièces de machine en rotation, et des parties de pièces cassantes peuvent causer de graves blessures comme l'écrasement, le démembrement de certaines parties corporelles et des fractures. Ces blessures peuvent être mortelles dans des cas particulièrement lourds. Pendant l'arrachage, il existe un danger de mort élevé, dans la zone se trouvant devant la machine, dû à d'éventuelles pierres ou d'autres objets pouvant être éjectés (par ex. parties métalliques volantes).

- Vous pouvez vous protéger de ces dangers en respectant une distance de sécurité suffisante, en restant vigilant et en portant des vêtements de protection appropriés.

## 2.14 Dangers dus à des influences électromagnétiques

### AVERTISSEMENT



**Pendant l'utilisation de la machine, il existe un risque de déplacement involontaire de la machine en raison d'influences magnétiques extérieures.**

- Maintenez les sources parasites, par ex. les téléphones portables ou les aimants, à l'écart de la machine.
- N'accrochez en aucun cas des éléments de commande avec un aimant dans la cabine du tracteur.
- Respectez les distances de sécurité, par ex. avec les antennes radios ou les lignes électriques sous tension.

Les terminaux et éléments de commande utilisés par ROPA ont été contrôlés en matière de compatibilité électromagnétique (CEM) selon DIN EN ISO 14982.

## 2.15 Dangers dus à la partie électrique

### DANGER



**Danger de mort dû à une tension électrique.**

Les câbles et pièces de montage sont sous tension, il existe un danger de blessure mortelle. Les points d'alimentation sont encore sous tension après arrêt.

- Tous les travaux sur les équipements électriques de la machine doivent être effectués par des électriciens qualifiés.
- Vérifier régulièrement les équipements électriques: refixer les raccords desserrés et remplacer les lignes ou câbles endommagés.

Lors de travaux sur la machine, il existe un risque électrique:

- A cause d'un contact direct avec des pièces sous tension, ou des pièces qui sont sous tension en raison d'un dysfonctionnement.
- A cause des pièces chargées électrostatiquement.
- Lors des travaux sur les pièces sous tension, les câbles ou circuits électriques, une deuxième personne doit être présente pour retirer le connecteur ISOBUS du tracteur en cas d'urgence.
- Ne jamais nettoyer les équipements électriques avec de l'eau ou un tout autre liquide.
- Ne jamais frotter les pièces sous tension à l'intérieur ni à l'extérieur de la machine.
- Avant de travailler sur la machine, débrancher la machine du tracteur via le connecteur ISOBUS, vérifier l'absence de tension et sécuriser contre un éventuel redémarrage.
- Avant l'ouverture des armoires électriques et des appareils de tous les composants qui accumulent des charges électriques, décharger et veiller à ce que tous les composants soient hors tension.

### INDICATION



**Sécurité des systèmes électriques.**

La sécurité des systèmes électriques est assurée conformément à l'ordonnance UE 2015/208 annexe XXIV.

## 2.16 Dangers dus aux combustibles

### AVERTISSEMENT



Les huiles et les graisses peuvent causer les dommages suivants :

- Intoxication par inhalation de vapeurs.
- Allergies en cas de contact de la peau avec de l'huile ou de la graisse.
- Risque d'explosion ou de brûlures si vous fumez, utilisez du feu ou actionnez une lumière en manipulant du carburant, de l'huile ou de la graisse.

Mesures de protection

- Lors de manipulation d'huile, il est strictement interdit de fumer, d'utiliser du feu ou d'approcher une flamme nue. Les huiles ne peuvent être stockées que dans des récipients appropriés et conformes.
- Conserver les chiffons imbibés d'huile dans des réservoirs appropriés et conformes aux prescriptions, puis les éliminer de manière écologique.
- En cas de transvasement d'huile, toujours utiliser des entonnoirs appropriés.
- Éviter absolument tout contact de la peau avec des huiles ou des graisses ! Le cas échéant, porter des gants de protection appropriés.
- Ne transvaser de l'huile qu'en extérieur ou dans des espaces bien aérés.

### INDICATION



**Risques de dommages écologiques dus à des fuites de d'huile !**  
**Risque de pollution des sols ou des eaux.**

Précaution

- Fermer soigneusement les réservoirs d'huile.
- Éliminer les réservoirs vides selon les prescriptions et de manière écologique.
- Maintenir le liant propre et l'utiliser immédiatement en cas de besoin.

## 2.17 Danger dus au bruit

### AVERTISSEMENT



**Bruit**

Le bruit peut causer des pertes d'audition (surdité), une dureté d'oreille, des troubles de la santé comme des pertes d'équilibre ou de connaissance, ainsi que des troubles du système cardiaque ou des troubles de la circulation. Le bruit peut conduire à une atténuation de l'attention chez les personnes. De plus, la communication entre les utilisateurs et le monde extérieur peut être perturbée par le bruit. La perception de signaux d'avertissement acoustiques peut être restreinte ou stoppée.

Possibilités de protection

- Porter des protections auditives (coton, bouchons, capsules ou casques).
- Maintenir une distance suffisante par rapport à la machine en fonctionnement.

**Causes possibles :**

Bruit à impulsion (< 0,2 s; > 90 dB(A))

Émissions sonores de la machine supérieures à 90 dB(A)

## 2.18 Dangers dus au système hydraulique

### AVERTISSEMENT



L'huile hydraulique peut causer des irritations de la peau. Les fuites d'huile hydraulique peuvent nuire à l'environnement. Les systèmes hydrauliques renferment des pressions très élevées et des températures en partie élevées. L'huile hydraulique sous pression se déversant peut traverser la peau et causer de graves dommages et brûlures des tissus. En cas de manipulation incorrecte sur le système hydraulique, des outils ou des pièces de machine peuvent être projetés violemment et causer de graves blessures.

Possibilités de protection

- Vérifier régulièrement l'état de tous les tuyaux hydrauliques et faire changer immédiatement les tuyaux défectueux par du personnel qualifié.
- Vérifier régulièrement les tuyaux hydrauliques conformément aux réglementations reconnues de la technique, aux prescriptions de sécurité locales en vigueur et, le cas échéant, les faire remplacer.
- Les travaux sur le système hydraulique ne peuvent être entrepris que par du personnel particulièrement qualifié.
- Lors de travaux sur le système hydraulique, celui-ci doit être dépressurisé ! Éviter tout contact entre l'huile hydraulique et la peau.

---

## 2.19 Dangers dus au système pneumatique

Lors des travaux sur le système pneumatique, il existe un risque que l'air comprimé s'échappe brusquement et cause des blessures.

- Tous les travaux sur les équipements pneumatiques de la machine doivent être effectués par des mécaniciens qualifiés.
- Avant les travaux de maintenance, tous les tuyaux de pression pneumatiques et les réservoirs comprimés doivent être dépressurisés et ventilés.
- Les travaux de maintenance doivent uniquement être effectués à l'état déchargé.

## 2.20 Danger dû à des fluides/surfaces brûlants

Risque de brûlures à cause :

- de surfaces brûlantes (pièces de machine brûlantes).
- d'une huile hydraulique brûlante.

Contre-mesures

- Laisser refroidir la machine et les matières combustibles.
- Porter des gants de protection.

## 2.21 Danger dû aux cardans de transmission

- Respectez la notice d'utilisation du fabricant des cardans de transmission.
- Seuls des cardans de transmission répondant aux exigences du fabricant doivent être utilisés.
- En position de transport et de travail, respectez les recouvrements des tubes du cardan de transmission prescrits.
- La protection de la prise de force, le cône de protection et le tube de protection du cardan de transmission doivent être installés et se trouver en parfait état.
- Le montage et le démontage du cardan de transmission ne sont autorisés que lorsque le moteur du tracteur est arrêté. Retirer la clé de contact et sécuriser la machine contre tout déplacement.
- Respectez le montage et la sécurisation corrects du cardan de transmission.
- Sécurisez la protection du cardan de transmission contre tout entraînement par accrochage de la chaîne de protection ou enclenchement de la sécurité anti-rotation.
- Lors de la mise en marche de la prise de force du tracteur, respectez le sens de rotation correct.
- Respectez le régime maximum admis de la prise de force pour la machine. Elle ne doit en aucun cas être dépassée.
- Avant la mise en marche de la prise de force du tracteur, s'assurer que personne ne se trouve dans la zone de danger de la machine.

## 2.22 Stabilité avec le bâti arracheur latéral

Il convient de porter une attention particulière à la stabilité de la machine avec un bâti arracheur latéral. Le centre de gravité de la machine se déplace en fonction du niveau de remplissage de la trémie et de la position de la flèche. Il incombe entièrement au conducteur de favoriser la stabilité de la machine en adaptant sa conduite. Le déplacement du centre de gravité peut notamment être influencé par les mesures suivantes. Le niveau de remplissage de la trémie peut être réglé dans les réglages de base de façon à être plus faible ou la paroi arrière peut être repliée.

## 2.23 Équipement de protection individuelle

Pour éviter les accidents, porter des vêtements serrés et non amples. En particulier, ne porter ni cravate, ni foulard, ni bague ou chaîne, qui peuvent se coincer dans des parties mobiles de la machine. En cas de cheveux longs, porter un bonnet de protection approprié.

Ne pas laisser dans la poche de pantalon des produits facilement inflammables comme par exemple briquets ou allumettes.

Toutes les personnes dans le rayon de braquage de la machine sont contraintes de porter les équipements de protection suivants:

Toujours

- Des chaussures de sécurité avec semelles anti-dérapantes.
- Des vêtements de protection moulants.
- Masque anti-poussière si nécessaire.

En plus, lors des travaux d'entretien ou des travaux de montage

- un casque de protection.

En plus, pour la maintenance

- des gants anti-coupures.
- une crème de protection (plan de protection de la peau).
- des lunettes de protection.
- des vêtements de protection moulants avec manches longues.
- des gants de protection résistant à la chaleur.
- des gants de protection résistants aux huiles (lors des travaux sur les systèmes contenant de l'huile).

En plus, lors du dépassement du seuil d'émission de bruit

- des protections d'oreille.

En plus, lors de stationnement sur les voies publiques

- un gilet de sécurité.

## 2.24 Fuite

En cas de fuite, les mesures suivantes doivent être prises :

- Arrêter la pièce en question et ne rien mettre sous pression, dans la mesure du possible.
- Placer un récipient approprié en-dessous.
- Changer la pièce/le joint.
- Éliminer aussitôt le liquide déversé sans laisser de résidu.

## 2.25 Interdiction des modifications et transformations arbitraires

Toutes les modifications et les transformations arbitraires sont strictement interdites.

Vous devez avoir l'autorisation du constructeur. Il est strictement interdit de modifier les dispositifs de contrôle et de sécurité mécaniques, électriques, pneumatiques ou hydrauliques, de les contourner ou de les mettre hors service.

---

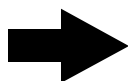
**INDICATION**

Les modifications et les transformations sur la machine doivent être validées par le fabricant, car elles peuvent entraîner une perte de l'agrément, de l'homologation ou la réception peut devenir caduc.

---

## 2.26 Dispositifs de sécurité et de protection

Selon les travaux aux dispositifs de sécurité, effectuer les tests de bon fonctionnement selon la documentation. Effectuer des contrôles réguliers pour le bon fonctionnement des dispositifs de sécurité, respecter les intervalles d'entretien.

Le dispositif de sécurité de la machine se compose de:

- Interrupteur d'arrêt d'urgence sur l'élément de commande d'arrachage.
- Interrupteur d'arrêt d'urgence sur le pupitre de commande de la table de visite.
- Interrupteur d'arrêt d'urgence sur le tapis de remplissage de la trémie (spécifique à chaque pays).
- Interrupteur d'arrêt d'urgence sur la table de visite à droite (spécifique à chaque pays).
- Vêtements de protection, couvercle de protection.
- Circuits de sécurité.
- Arceaux de protection et de sécurité.

---

### DANGER



#### **Danger en cas de dispositifs de sécurité inactivés.**

Les dispositifs de sécurité défectueux ne peuvent pas éviter les dangers ni les blessures graves.

- Après les travaux d'entretien et avant le redémarrage de la machine, il faut veiller dans tous les cas à ce que tous les dispositifs de protection soient fonctionnels et correctement montés.

---

### INDICATION

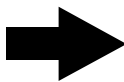

#### **Protecteurs et dispositifs de protection.**

Les protecteurs et dispositifs de protection sont conformes aux prescriptions de l'ordonnance UE 167/2013, article 18.

---

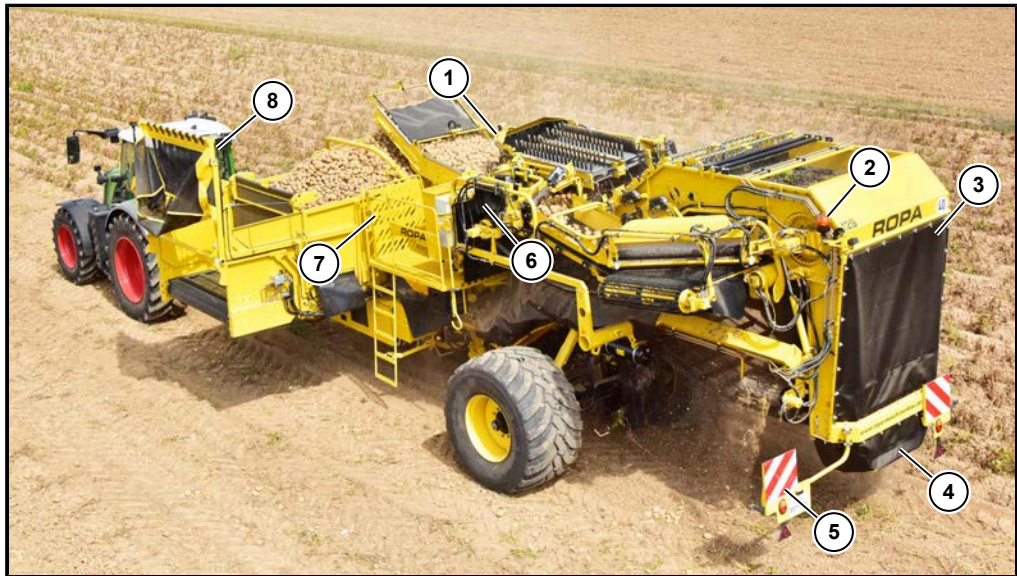
**Aperçu**

- (1) Interrupteur d'arrêt d'urgence sur le pupitre de commande de la table de visite
- (2) Gyrophare (option)
- (3) Bâche de protection arrière
- (4) Bâche de protection chaîne effaneuse
- (5) Plaque de signalisation
- (6) Bavette de protection tapis à tétines 3
- (7) Barrière de sécurité au niveau de l'échelle
- (8) Interrupteur d'arrêt d'urgence sur l'élément de commande d'arrachage



## 2.27 Système d'immobilisation

Des dispositifs de protection mécaniques qui empêchent le raccordement avec le tracteur, doivent être prévus. Ceux-ci sont verrouillés à l'aide d'un cadenas. Si le cadenas est retiré avec le dispositif, la machine peut alors être raccordée au tracteur.

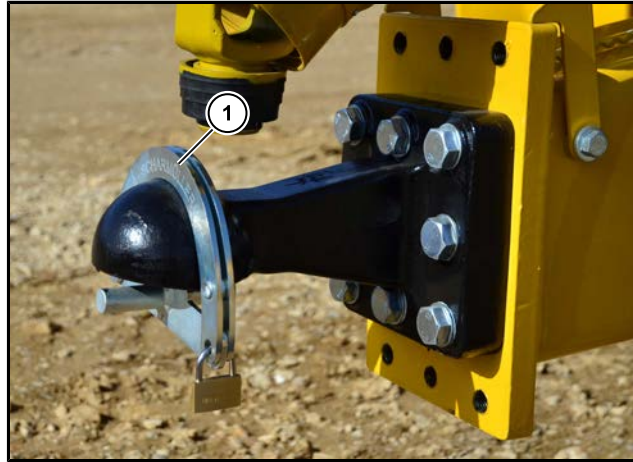

(1) Système d'immobilisation avec anneau de traction boule

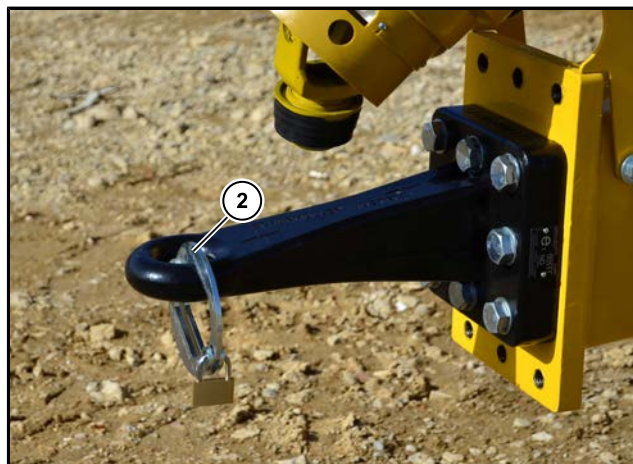

(2) Système d'immobilisation avec anneau de traction Hitch



# **3      Caractéristiques techniques et images d'aperçu**



### 3.1 Caractéristiques techniques

Description:	Machine à trémie		Machine à trémie avec bras de chargement
	sans essieu supplémentaire	avec essieu supplémentaire	
Vitesse maximale :	40 km/h ou 25 km/h		
Pression de service du système de freinage pneumatique à deux circuits	5 - 8 bar		
Pression de service du système de freinage hydraulique (export) :	100 - 150 bar		
Poids total autorisé : (jusqu'à l'année de construction 2020)	13 000 kg	14 500 kg**	15 000 kg**
Poids total autorisé : (à partir de l'année de construction 2021)	13 000 kg* 13 500 kg**	15 000 kg**	
Charge par essieu autorisée :	10 000 kg		
Charge d'essieu supplémentaire admise :	sans	1 500 kg	
Pneus essieu :	850/50 R 30.5 650/65 R 30.5 (en option)		
Pneus essieu supplémentaire :	sans	235/75 R 17.5	
Longueur (position route) :	12 000 mm		
Largeur (position route) :	3 000 mm	3 300 mm	
Hauteur (position route) avec remplisseur de caisse :	4 000 mm		
Hauteur (position transbordement) trémie complètement relevée :	env. 4 100 mm	env. 4 100 mm	
Capacité de la trémie :	env. 7 500 kg	env. 5 500 kg	
Niveau sonore maximal pour le personnel opérateur sur la table de visite selon la directive 2006/42/CE; norme DIN EN ISO 11201	73 dBA		
Niveau de vibration maximal pour le personnel opérateur sur la table de visite selon la directive 2006/42/CE; norme DIN EN ISO 1032	< 0,5 m/s <sup>2</sup>		

## Caractéristiques techniques et images d'aperçu

### Caractéristiques techniques

#### INDICATION



Avec l'homologation du type UE, un autre type de pneus est autorisé par essieu à partir de l'année de construction 2021.

#### INDICATION

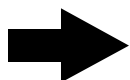

La désignation du type à partir de l'année de construction 2021 s'applique uniquement aux machines de la variante 40 km/h et avec l'équipement de frein pneumatique. La désignation du type à partir de l'année de construction 2021 s'applique uniquement aux machines de la variante 25 km/h et avec l'équipement de frein hydraulique.

### Exigences en matière de tracteur

Description:	Machine à trémie	Machine à trémie avec bras de chargement
Charge d'appui autorisée : (jusqu'à l'année de construction 2020)	au moins 3 000 kg	au moins 3 500 kg
Charge d'appui autorisée : (à partir de l'année de construction 2021)	au moins 3 000 kg* au moins 3 500 kg	
Exigences en matière de puissance :	à partir de 110 KW (150 CV)	
Régime de la prise de force :	max. 1 000 tr/min	
Tension de bord:	12 V	
Alimentation vanne de commande :	Optimal : système Load Sensing au niveau du tracteur (pression de retour max. 5 bar) Possible : appareil de commande à effet simple ou double avec retour sans pression (pression de retour max. 5 bar)	Système Load Sensing au niveau du tracteur (pression de retour max. 5 bar)
Débit d'alimentation hydraulique :	au moins 70 l/min	au moins 110 l/min
Pression de service :	180 - 210 bar	
Alimentation béquille hydraulique et essieu supplémentaire :	Appareil de commande à double effet	

\* Anneau de traction Hitch

\*\* Anneau de traction boule

### 3.2 Pression des pneus

	Type de pneus	Recommandation bar / psi
1	Essieu 850/50 R 30.5 650/65 R 30.5	2,8 / 41 2,8 / 41
<b>Autres</b>		<b>Recommandation bar / psi</b>
2	Table de ramassage à andains	6,25 / 91
3	Essieu supplémentaire	8,0 / 116

La pression des pneus de l'essieu doit être adaptée pour un chargement complet de la trémie de la machine.



#### INDICATION



Veillez remarquer que les dommages sur les pneus provoqués par une pression de pneu faible ne bénéficient d'aucun droit à la garantie ni de geste commercial !

#### INDICATION



Avec l'homologation du type UE, un autre type de pneus est autorisé par essieu à partir de l'année de construction 2021.

### 3.3 Vue d'ensemble

Cette vue d'ensemble doit vous familiariser avec les noms des pièces détachées les plus importantes de votre machine.

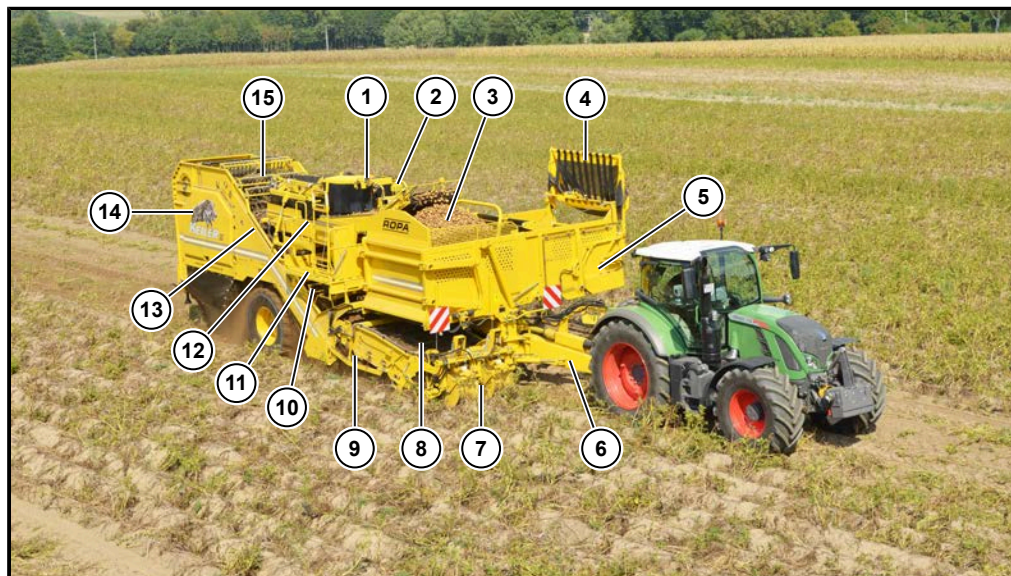

- (1) Élément de commande au-dessus du tapis de visite
- (2) Élément de commande au-dessus du système électrique central
- (3) Trémie
- (4) Remplisseur de caisses
- (5) Partie articulation trémie
- (6) Flèche
- (7) Table de ramassage
- (8) Chaîne de tamisage 1
- (9) Secoueur
- (10) Grattoirs avant
- (11) Table de visite droite avec échelle
- (12) Tapis à déchets
- (13) Chaîne de tamisage 2 avec chaîne effaneuse
- (14) Tapis à tétines 1 avec rouleau dérivateur 1
- (15) Grattoirs arrière



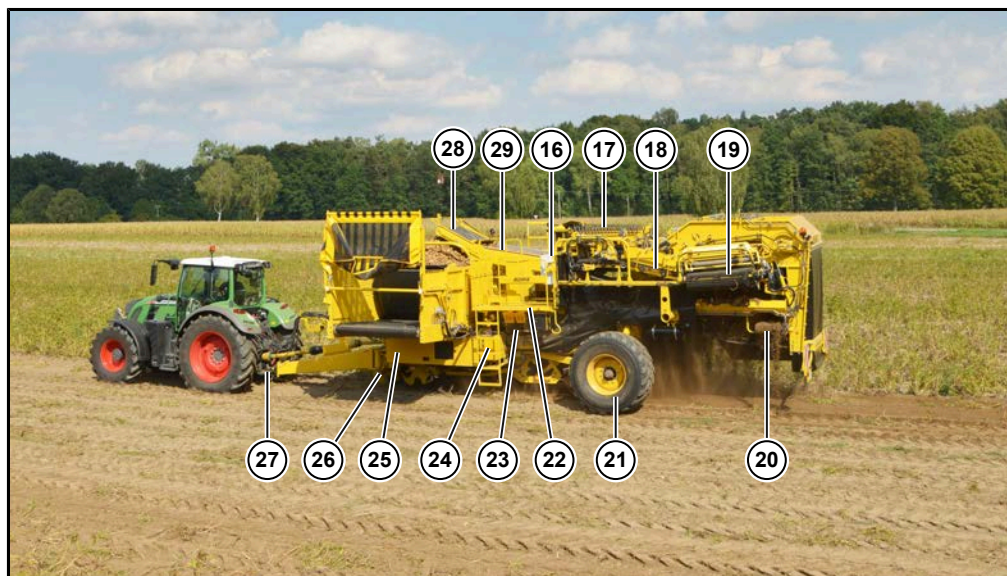

- (16) Armoire centrale électrique
- (17) Tapis à tétines 4 avec peigne à doigts rotatif
- (18) Tapis à tétines 3 avec rouleau dérivateur 3
- (19) Tapis à tétines 2 avec rouleau dérivateur 2
- (20) Tapis d'évacuation de la saleté
- (21) Essieu télescopique
- (22) Table de visite gauche avec échelle
- (23) Tapis d'évacuation des déchets
- (24) Réservoir huile hydraulique système hydraulique indépendant
- (25) Boîte de transfert de pompe
- (26) Patin
- (27) Anneau de traction
- (28) Tapis de remplissage de la trémie
- (29) Tapis de visite

#### Machine en position route



**Caractéristiques techniques et images d'aperçu**  
Vue d'ensemble





### 3.4 Plan de transport pour machine à trémie pour transport par remorque surbaissée

Sans essieu supplémentaire

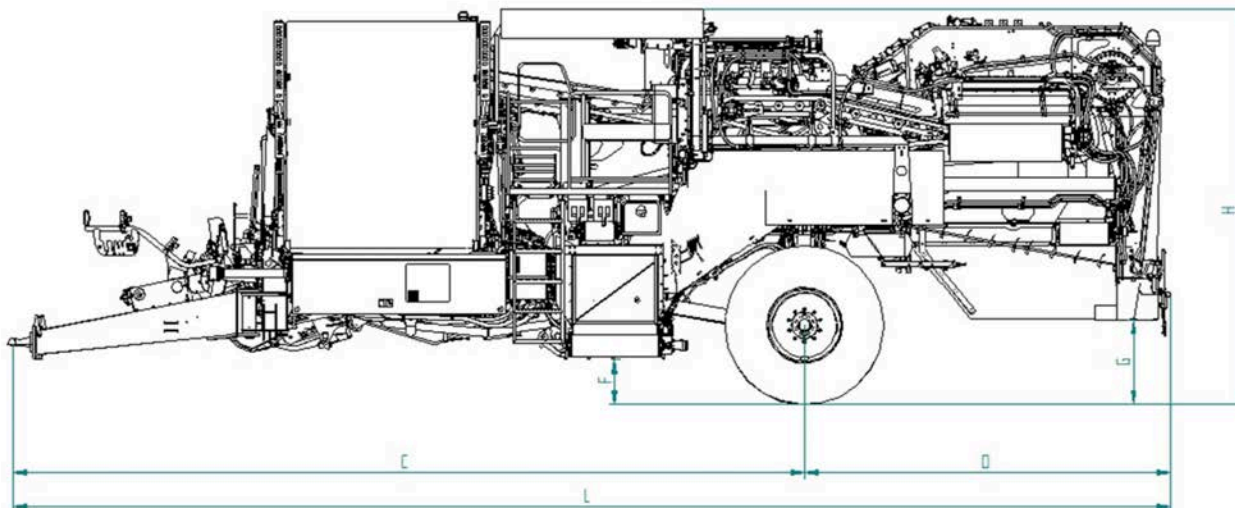

Toutes les mesures sont en mm.

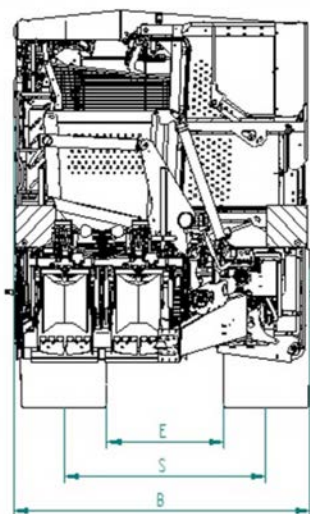

B	3 000	Largeur maximale de la machine.
C	8 150	Longueur maximale du point de couplage jusqu'au centre de la roue.
D	3 750	Longueur maximale du centre de la roue jusqu'à l'arrière.
E	1 180	Écart minimal (en fonction de la largeur des pneus).
F	380	Point le plus bas devant l'essieu par rapport au sol.
G	790	Point le plus bas derrière l'essieu par rapport au sol.
H	4 000	Hauteur.
L	12 000	Longueur maximale de la machine.
S	2060	Largeur de voie (en fonction de la largeur des pneus).

## Caractéristiques techniques et images d'aperçu

Plan de transport pour machine à trémie pour transport par remorque surbaissée

### Avec essieu supplémentaire

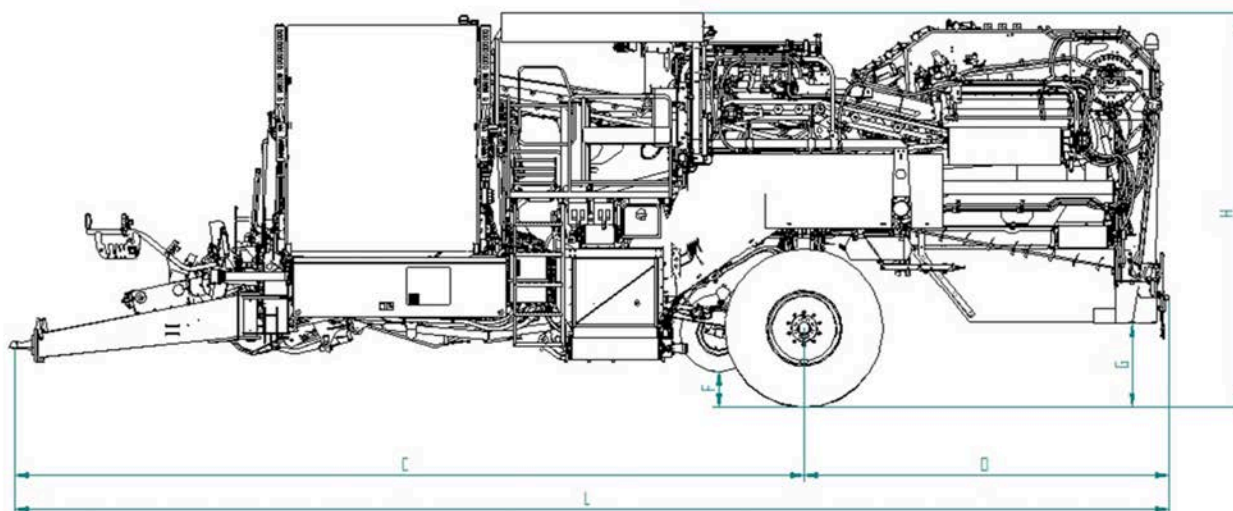

Toutes les mesures sont en mm.

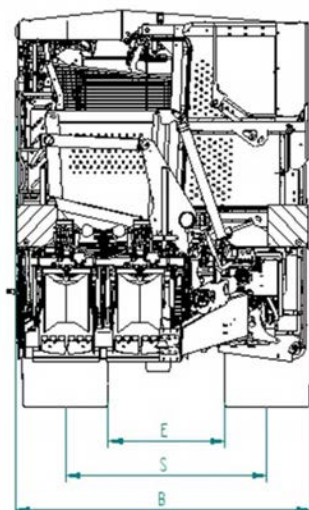

B	3 000	Largeur maximale de la machine.
C	8 150	Longueur maximale du point de couplage jusqu'au centre de la roue.
D	3 750	Longueur maximale du centre de la roue jusqu'à l'arrière.
E	1 180	Écart minimal (en fonction de la largeur des pneus).
F	280	Point le plus bas devant l'essieu par rapport au sol.
G	790	Point le plus bas derrière l'essieu par rapport au sol.
H	4 000	Hauteur.
L	12 000	Longueur maximale de la machine.
S	2060	Largeur de voie (en fonction de la largeur des pneus).

### Dimension des pneus :

À droite :	850/50 R 30.5	A gauche :	850/50 R 30.5	Série représentée ici
	650/65 R 30.5		650/65 R 30.5	en option
Essieu supplémentaire :	235/75 R 17.5 (en option)			

### INDICATION

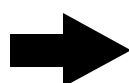

Avec l'homologation du type UE, un autre type de pneus est autorisé par essieu à partir de l'année de construction 2021.

### 3.5 Plan de transport pour machine à trémie avec bras de chargement pour transport par remorque surbaissée

Les représentations latérales à gauche montrent une machine à trémie Keiler 2. Les dimensions des représentations sont identiques avec la machine à trémie avec bras de chargement.

Les vues frontales de devant montrent une machine à trémie Keiler 2 Classic. Les dimensions des représentations sont identiques avec la machine à trémie avec bras de chargement.

#### Sans essieu supplémentaire

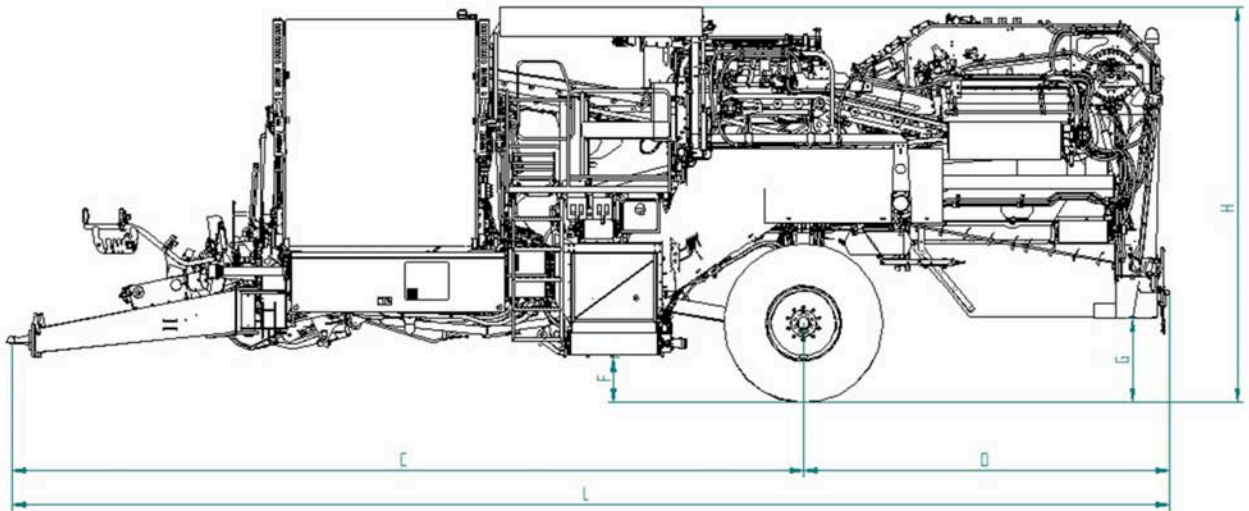

Toutes les mesures sont en mm.

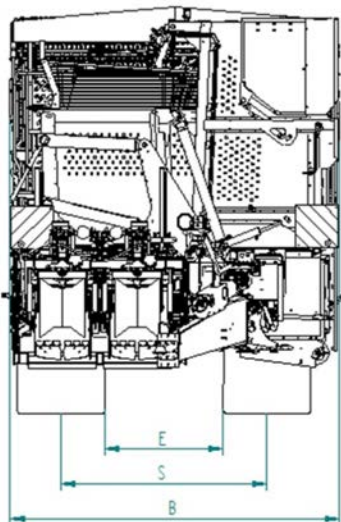

B	3 300	Largeur maximale de la machine.
C	8 150	Longueur maximale du point de couplage jusqu'au centre de la roue.
D	3 750	Longueur maximale du centre de la roue jusqu'à l'arrière.
E	1 180	Écart minimal (en fonction de la largeur des pneus).
F	380	Point le plus bas devant l'essieu par rapport au sol.
G	790	Point le plus bas derrière l'essieu par rapport au sol.
H	4 000	Hauteur.
L	12 000	Longueur maximale de la machine.
S	2060	Largeur de voie (en fonction de la largeur des pneus).

## Caractéristiques techniques et images d'aperçu

Plan de transport pour machine à trémie avec bras de chargement pour transport par remorque surbaissée

### Avec essieu supplémentaire

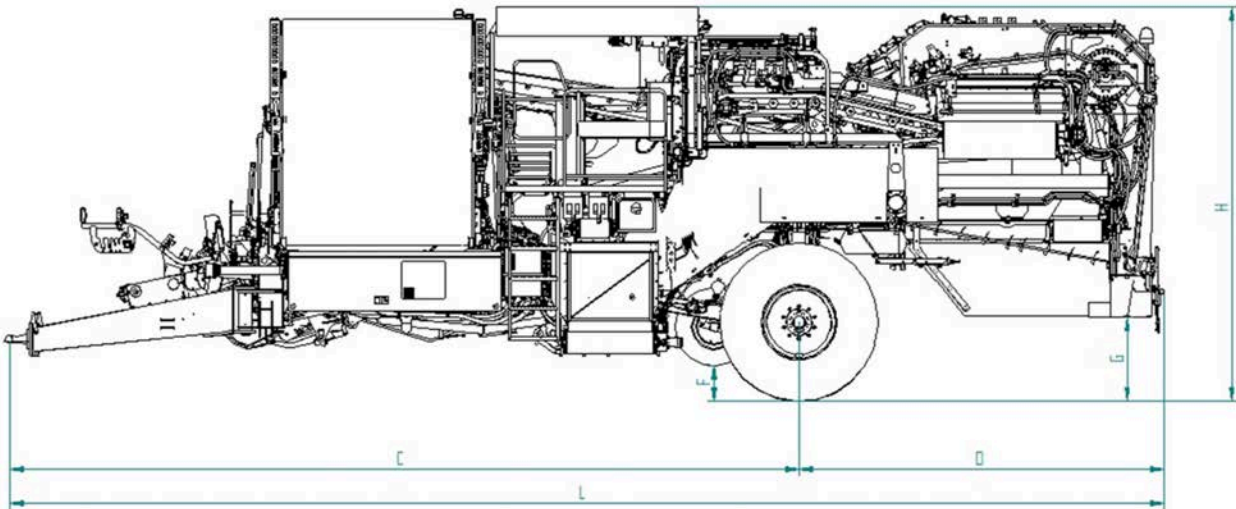

Toutes les mesures sont en mm.

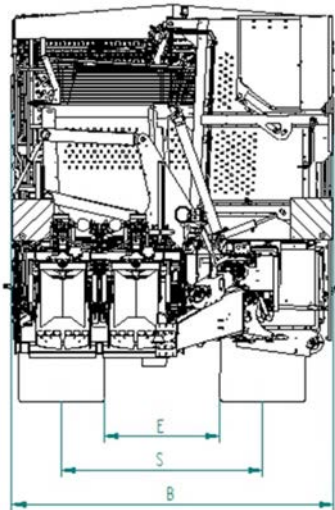

B	3 300	Largeur maximale de la machine.
C	8 150	Longueur maximale du point de couplage jusqu'au centre de la roue.
D	3 750	Longueur maximale du centre de la roue jusqu'à l'arrière.
E	1 180	Écart minimal (en fonction de la largeur des pneus).
F	280	Point le plus bas devant l'essieu par rapport au sol.
G	790	Point le plus bas derrière l'essieu par rapport au sol.
H	4 000	Hauteur.
L	12 000	Longueur maximale de la machine.
S	2060	Largeur de voie (en fonction de la largeur des pneus).

#### Dimension des pneus :

À droite :	850/50 R 30.5	A gauche :	850/50 R 30.5	Série représentée ici
	650/65 R 30.5		650/65 R 30.5	en option
Essieu supplémentaire :	235/75 R 17.5 (en option)			

#### INDICATION



Avec l'homologation du type UE, un autre type de pneus est autorisé par essieu à partir de l'année de construction 2021.



### 3.6 Arrimage pour transport terrestre en surbaissée/transport maritime

Des oeillets, sur lesquels la machine peut être accrochée vers le bas, en direction du sol, se trouvent à droite et à gauche sur le cadre principal, derrière l'essieu. Les chaînes de tension, etc.. ne doivent pas être sur-tendues sur les parties de machine. Sous la flèche, la machine peut être en basse tension au centre du châssis principal. Sur la flèche, à l'avant, la machine peut être mise en basse tension à l'aide d'un dispositif d'arrimage.

Tous les autres dispositifs de sécurité pour le transport doivent être fixés sur le cadre de la machine à l'aide de sangles, sans endommager les pièces de la machine. La machine doit être sécurisée avec suffisamment de matériel d'arrimage.



*Élément surbaissé en ordre pour le transport sur route avec une hauteur de transport réduite*



*Dispositif d'arrimage flèche*

---

## Caractéristiques techniques et images d'aperçu

Arrimage pour transport terrestre en surbaissée/transport maritime

---

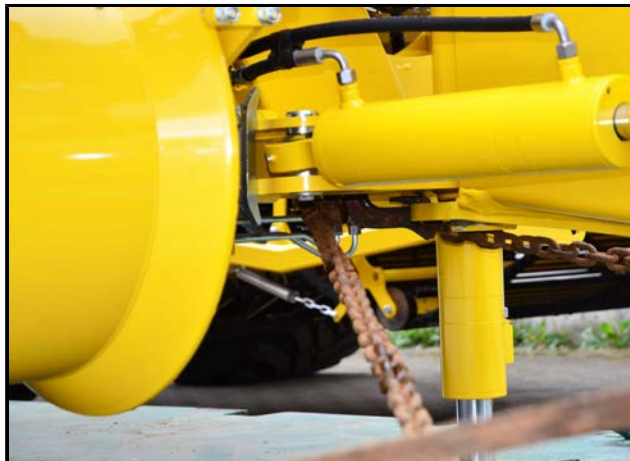

*Fusible sur le châssis principal sous la flèche*



*Point d'arrimage machine à gauche*



*Point d'arrimage machine à droite*

La machine n'a aucun point d'accrochage pour pouvoir être levée. Pour un levage dans un bateau par ex., des composants spéciaux doivent être montés sur la machine pour le chargement par grue et des dispositifs de levage certifiés TÜV sont nécessaires.



## **4 Description générale**

---

## Description générale

---

## 4.1 Fonction

La machine est une machine de travail tractée pour l'arrachage de pommes de terre. Les pommes de terre arrachées sont collectées dans la trémie.

Dès que la trémie de la machine à trémie est pleine, les pommes de terre peuvent être déchargées à l'arrêt dans un véhicule secondaire ou déposées en tant que silo. Dès que la trémie de la machine à trémie avec bras de chargement est pleine, les pommes de terre peuvent être déposées en tant que silo à l'aide du tapis de déchargement ou déchargées directement dans des véhicules secondaires.

La machine est équipée de série d'un système de changement rapide pour la table de ramassage. Le système de changement rapide permet de commuter entre la table de ramassage de butte, la table de ramassage de carottes de la table de ramassage à andains et la table de ramassage de cultures secondaires sans interruption.

La table de ramassage de butte permet de ramasser des buttes. Avec la table de ramassage de butte, un système de commande de direction (tâteur sur diabolos) qui conduit la machine sur la butte est installé. Ainsi, l'intervient de l'opérateur est réduite au minimum. La profondeur d'arrachage réglable permet d'éviter de que les pommes de terre ne soient coupées par les socs de la table de ramassage. Les coutres circulaire latéraux coupent les fanes en porte-à-faux. Les rouleaux tire-fanes assurent une entrée propre dans les côtés du canal de tamisage.

En cas de ramassage à andains avec des arbres d'arrachage et un tapis, les andains déposés (par ex. des andains de pommes de terre ou d'oignons) sont ramassés. Il existe également une table de ramassage pour cultures spéciales.

La chaîne de tamisage 1 alimente la récolte avec tous les déchets dans la machine. Un premier tamisage est effectué ici. Sur des buttes qui n'ont pas été cassées, le secoueur peut être activé en continu en accompagnement du tamisage. S'assurer alors que la récolte s'effectue en douceur.

La chaîne de tamisage 1 envoie la récolte sur la chaîne de tamisage 2 via la chaîne effaneuse. Grâce à la possibilité d'obtenir différents régimes de la chaîne effaneuse et de la chaîne de tamisage 2, un effet de nettoyage supplémentaire peut être obtenu. S'assurer alors que la récolte s'effectue en douceur. Parallèlement, jusqu'à 7 rangs de grattoirs avec ressorts de fane simples et 3 tiges d'arrachage sont montés au-dessus de la chaîne effaneuse. Ils servent, le cas échéant, à ce que les pommes de terre encore accrochées aux fanes ne soient pas perdues.

Après la chaîne de tamisage 2 se trouve le tapis à tétines 1 avec le rouleau dérivateur 1. On retrouve ensuite le tapis à tétines 2 avec le rouleau dérivateur 2 et le tapis à tétines 3 avec le rouleau dérivateur 3. Un nettoyage est effectué ici en fonction du réglage de l'écart entre le tapis à tétines et le rouleau dérivateur correspondant.

Le rouleau dérivateur 3 transporte la récolte sur le tapis à tétines 4. Au-dessus du tapis à tétines 4 se trouve un peigne à doigts rotatif de 4 rangs, avec chaque fois 2 rangs entraînés séparément, un peigne à brosses rotatif de 6 rangs avec chaque fois 3 rangs entraînés séparément ou un mélange d'un peigne à doigts et d'un peigne à brosses rotatifs, qui trie la récolte et l'enlève sur le tapis de visite. Les pommes de terre qui n'ont pas été triées sont envoyées sur le tapis à déchets.

---

## Description générale

### Fonction

---

Lors du triage, la récolte mal dirigée est écartée de le tapis à déchets et et les déchets sont enlevés du tapis de visite. Les déchets du tapis à déchets peuvent être réalimentés via un clapet d'inversion dans le flux de récolte. Un stockage intermédiaire des déchets, par ex. des pierres dans une caisse collectrice optionnelle, est possible.

La récolte est envoyée et entreposée dans la trémie via le tapis de remplissage de la trémie.

Sur la machine à trémie, la trémie est relevée à la hauteur nécessaire pour le déchargement et la récolte est chargée dans un véhicule secondaire à l'arrêt placé à côté ou déposée en tant que silo. Un remplisseur de caisses et une trémie articulée sont disponibles en option pour ménager la récolte.

Avec la machine à trémie avec bras de chargement, le tapis de déchargement est relevé à la hauteur requise pour le déchargement et la récolte est envoyée vers le tapis de déchargement à l'aide du fond mouvant pour être soit déposée sur un silo, soit chargée sur un véhicule secondaire roulant à côté.

Tous les calculateurs de bord sont mis en réseau via ISOBUS et fournissent au conducteur toutes les informations sur le terminal du tracteur. De nombreuses fonctions de la machine sont commandées et contrôlées par le conducteur du tracteur. Une partie des fonctions peut être commandée depuis la table de visite. Le système vidéo disponible en option offre une surveillance visuelle supplémentaire de la machine depuis le tracteur.

## 4.2 Étendue de livraison de la machine à trémie

L'étendue de livraison de la machine comprend :

- 1 écran tactile pour terminal de tracteur ISOBUS standard avec éléments de fixation.
- 1 élément de commande pour l'arrachage, avec interrupteur d'arrêt d'urgence avec éléments de fixation.
- 1 élément de commande pour la trémie, avec éléments de fixation.
- Divers câbles pour le raccordement des éléments de commande.
- 2 cales d'arrêt.
- 1 clé pour caisses du système électrique centrale.
- 1 manuel d'utilisation d'origine Keiler 2.
- 1 liste des pièces détachées d'origine Keiler 2.
- 1 crochet pour saletés.
- 1 racloir pour saletés.
- 2 clés pour coffre de rangement.
- 2 clés capot latéral du boîtier.
- 1 support de trémie.
- 1 Système d'immobilisation.

L'étendue de livraison de la machine comprend en option :

- 1 kit de modification ISOBUS tracteur.
- Jusqu'à 2 moniteurs vidéo analogiques pour afficher jusqu'à 8 caméras analogiques avec éléments de fixation.
- 1 commutateur vidéo analogique ROPA.
- Jusqu'à 2 moniteurs vidéo numériques pour afficher jusqu'à 7 caméras numériques avec éléments de fixation.
- Divers câbles pour le raccordement du système vidéo.
- Jusqu'à 2 éléments de commande à affectation libre avec accessoires de fixation.
- 1 Joystick ISOBUS avec accessoires de fixation.

### 4.3 Étendue de livraison de la machine à trémie avec bras de chargement

L'étendue de livraison de la machine comprend :

- 1 écran tactile pour terminal de tracteur ISOBUS standard avec éléments de fixation.
- 1 élément de commande Arrachage, y compris interrupteur d'arrêt d'urgence avec éléments de fixation.
- 1 élément de commande pour la trémie à affectation libre avec éléments de fixation.
- Divers câbles pour le raccordement des éléments de commande.
- 2 cales d'arrêt.
- 1 clé pour caisses du système électrique centrale.
- 1 manuel d'utilisation d'origine Keiler 2.
- 1 liste des pièces détachées d'origine Keiler 2.
- 1 crochet pour saletés.
- 1 racloir pour saletés.
- 2 clés pour coffre de rangement.
- 2 clés capot latéral du boîtier.
- 1 Système d'immobilisation.

L'étendue de livraison de la machine comprend en option :

- 1 kit de modification ISOBUS tracteur.
- Jusqu'à 2 moniteurs vidéo analogiques pour afficher jusqu'à 8 caméras analogiques avec éléments de fixation.
- 1 commutateur vidéo analogique ROPA.
- Jusqu'à 2 moniteurs vidéo numériques pour afficher jusqu'à 7 caméras numériques avec éléments de fixation.
- Divers câbles pour le raccordement du système vidéo.
- 1 élément de commande pour la trémie à affectation libre avec éléments de fixation.
- 1 Joystick ISOBUS avec accessoires de fixation.

## **5 Éléments de commande**





## 5.1 Échelles

### DANGER



- Seules des personnes dont le rôle est de trier la récolte doivent se trouver au niveau de la table de visite sur la plateforme lorsque la machine est en marche.
- Ne monter sur les échelles de la table de visite que lorsque la machine est à l'arrêt.
- Au maximum deux personnes doivent se trouver sur la table de visite gauche et au maximum trois personnes doivent se tenir sur la table de visite droite.
- Pendant un déplacement sur la voie publique, personne ne doit se trouver sur les tables de visite.

Utiliser les échelles. (Voir Page 36)

### 5.1.1 Échelle gauche

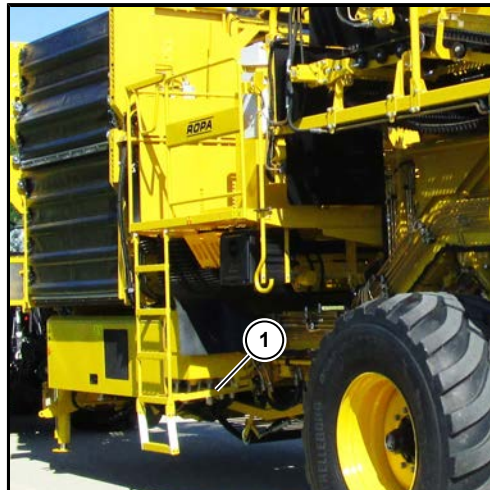

- (1) Échelle gauche dans la position de transport
- (2) Échelle gauche en position de travail

Pendant un déplacement sur la voie publique, le verrouillage de l'échelle de la table de visite gauche doit se trouver en position (1). Cela permet de garantir une largeur extérieure de la machine de trois mètres pendant un déplacement sur route. Pendant un déplacement sur la voie publique, le verrouillage de l'échelle de la table de visite gauche doit se trouver en position (2) sur les "champs". Ainsi, une montée ou une descente raisonnable est possible. Pour le réglage, pousser le levier de déverrouillage vers le haut et mettre dans la position souhaitée en tirant ou en faisant glisser.



- (3) Barrière de sécurité au niveau de l'échelle gauche (jusqu'à année de construction 2017)

La barrière de sécurité sur l'échelle (3) doit être refermée et maintenue dans cette position une fois la montée ou la descente effectuée.



- (4) Barrière de sécurité au niveau de l'échelle à gauche (à partir d'année de construction 2018)

La barrière de sécurité au niveau de l'échelle (4) à partir de l'année de construction 2018 se ferme automatiquement grâce à un ressort pneumatique intégré.

### 5.1.2 Échelle à droite



- (1) Échelle droite en position de transport
- (2) Levier de verrouillage table de visite droite
- (3) Levier de déverrouillage échelle droite
- (4) Clapet table de visite
- (5) Barrière de sécurité au niveau de l'échelle à droite (jusqu'à année de construction 2017)
- (6) Table de visite droite en position de transport
- (7) Échelle droite en position de travail
- (8) Table de visite droite en position de travail

La table de visite droite doit être en position (6). Cela permet de garantir une largeur extérieure de la machine de trois mètres pendant un déplacement sur route.

Dans le champ, la table de visite droite doit être en position (8). Ainsi, un travail raisonnable sur la table de visite droite et une montée ou une descente dans de bonnes conditions sont possibles.

Séquence de dépliage de la table de visite droite :

- Déverrouiller le levier de verrouillage de la table de visite à droite (2). Tirer la table de visite à droite vers l'extérieur jusqu'à ce que le levier de verrouillage de la table de visite à droite s'encliquète.
- Déverrouiller le levier de déverrouillage de l'échelle droite (3) et déplier l'échelle à l'aide du câble.
- Fermer le clapet de la table de visite (4).
- Fermer la barrière de sécurité au niveau de l'échelle droite (5).

Séquence de repliage de la table de visite droite :

- Ouvrir la barrière de sécurité au niveau de l'échelle droite (5).
- Ouvrir le clapet de la table de visite (4).
- Replier l'échelle de la table de visite droite avec un mouvement. L'échelle doit s'encliqueter.
- Déverrouiller le levier de verrouillage de la table de visite à droite (2). Rentrer la table de visite à droite jusqu'à ce que le levier de verrouillage de la table de visite à droite s'encliquète.

La barrière de sécurité sur l'échelle (5) doit être refermée et maintenue dans cette position une fois la montée ou la descente effectuée.

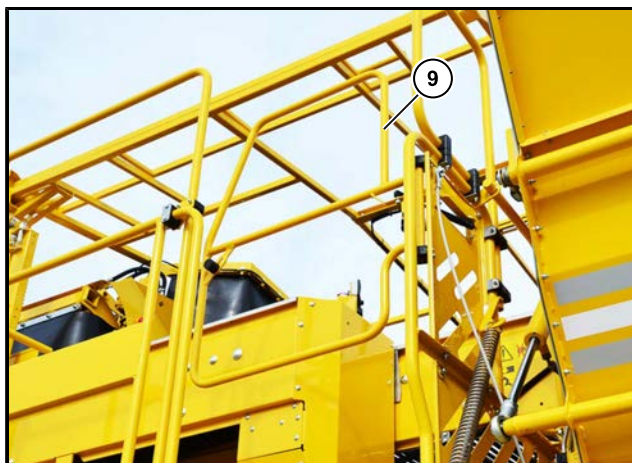

- (9) Barrière de sécurité au niveau de l'échelle à droite (à partir d'année de construction 2018)

La barrière de sécurité au niveau de l'échelle (9) à partir de l'année de construction 2018 se ferme automatiquement grâce à un ressort pneumatique intégré.



### 5.1.3 Échelle DoubleSelect

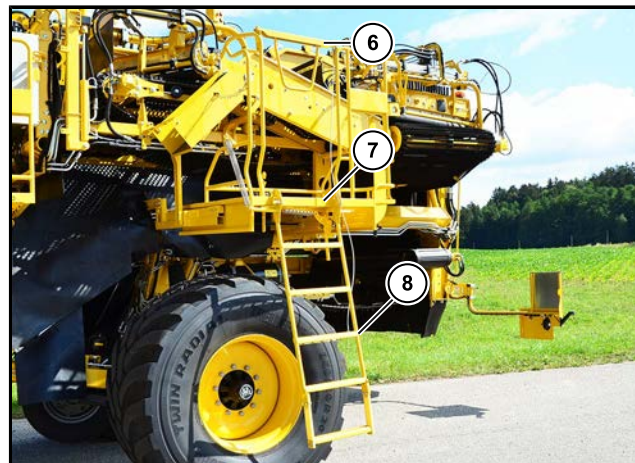
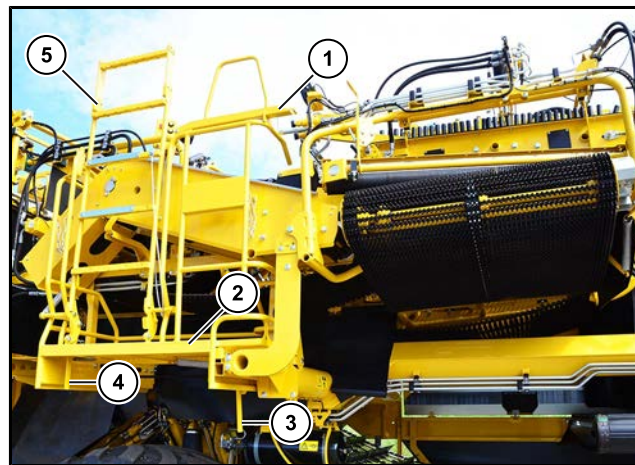

- (1) Barrière de sécurité ouverte
- (2) Plateforme DoubleSelect position de déplacement sur route
- (3) Levier de déverrouillage plateforme DoubleSelect
- (4) Levier de déverrouillage échelle
- (5) Échelle en position de déplacement sur route
- (6) Barrière de sécurité fermée
- (7) Plateforme DoubleSelect position de travail
- (8) Échelle en position de travail

La plateforme DoubleSelect est uniquement installée lorsque l'option DoubleSelect est intégrée. En position de déplacement sur route, la plateforme est rentrée (2) et l'échelle est repliée (5). Cela permet de garantir une largeur extérieure de la machine de 3,30 mètres pendant un déplacement sur route.

En mode « Champ », la plateforme DoubleSelect est sortie (7), l'échelle est en position de travail (8) et la barrière de sécurité est fermée (6). Il est ainsi possible de travailler en toute sécurité sur la plateforme DoubleSelect.

Séquence de déploiement de la plateforme DoubleSelect :

- Déverrouiller le levier de déverrouillage de la plateforme DoubleSelect (3). Sortir la plateforme jusqu'à ce que le levier de déverrouillage de la plateforme s'enclenche.
- Déverrouiller le levier de déverrouillage de l'échelle (4) et déplier l'échelle (8) à l'aide du câble.
- Fermer la barrière de sécurité au niveau de l'échelle (6).

## Éléments de commande

### Aperçu des éléments de commande du tracteur

Séquence de repliage de la plateforme DoubleSelect :

- Ouvrir la barrière de sécurité au niveau de l'échelle (1).
- Replier l'échelle de la plateforme (5) avec élan. L'échelle doit s'enclencher.
- Déverrouiller le levier de déverrouillage de la plateforme DoubleSelect (3). Rentrer la plateforme jusqu'à ce que le levier de déverrouillage de la plateforme s'enclenche.

La barrière de sécurité sur l'échelle (6) doit être refermée et maintenue dans cette position une fois la montée ou la descente effectuée.

## 5.2 Aperçu des éléments de commande du tracteur

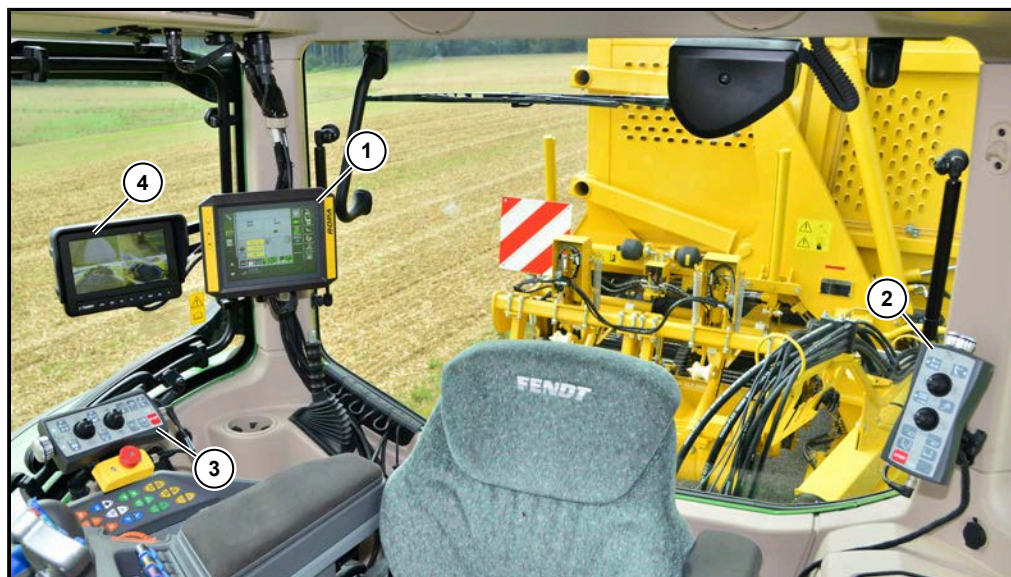

Aperçu des éléments de commande du tracteur Keiler 2

- (1) Écran tactile terminal du tracteur
- (2) Élément de commande de la trémie
- (3) Élément de commande d'arrachage avec interrupteur d'arrêt d'urgence
- (4) Moniteur vidéo

Vous trouverez dans le chapitre 6 "Utilisation" des explications détaillées ([Voir Page 87](#)).

Le matériel des éléments de commande Keiler 1 et Keiler 2 est identique. Représentation ici des éléments de commande du tracteur sur la Keiler 2 avec terminal de tracteur à écran tactile (1), élément de commande Trémie (2), élément de commande Arrachage avec interrupteur d'arrêt d'urgence (3) et le moniteur vidéo en option (4).

Les éléments de commande d'arrachage et de la trémie sont les principaux éléments de commande de la machine. Ici est rassemblé, de façon ergonomique, le contrôle des fonctions essentielles de la machine dans deux éléments de commande. Les éléments de commande Arrachage et Trémie peuvent être pris en charge ou remplacés par l'élément de commande "A affectation libre" ou le joystick auxiliaire.



### 5.2.1 Terminal tracteur



(1) Écran tactile terminal du tracteur ISOBUS ROPA

ROPA propose un terminal de commande avec écran tactile de façon standard (1). Différents réglages peuvent être effectués sur celui-ci en touchant l'écran. Comme il s'agit d'un écran tactile capacitif (PCAP), l'écran réagit aussi au contact avec des stylos spéciaux ou des gants.

### 5.2.2 Élément de commande d'arrachage

#### AVERTISSEMENT



**Pendant l'utilisation de la machine, il existe un risque de déplacement involontaire de la machine en raison d'influences magnétiques extérieures.**

- Maintenez les sources parasites, par ex. les téléphones portables ou les aimants, à l'écart de la machine.
- N'accrochez en aucun cas des éléments de commande avec un aimant dans la cabine du tracteur.
- Respectez les distances de sécurité, par ex. avec les antennes radios ou les lignes électriques sous tension.

Les terminaux et éléments de commande utilisés par ROPA ont été contrôlés en matière de compatibilité électromagnétique (CEM) selon DIN EN ISO 14982.

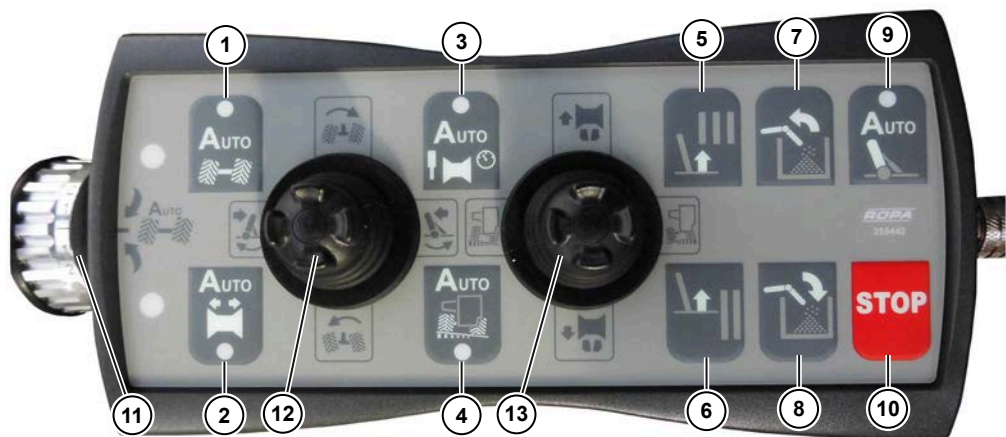

L'élément de commande d'arrachage comprend les principales fonctions de la commande pour l'arrachage.



#### (1) Centrage essieu automatique :

Place le centrage d'essieu automatique sur l'état "Activé" et inversement. Le centrage essieu automatique est actif lorsque la LED est allumée. ([Voir Page 205](#))



#### (2) Tâteur sur diabolos :

Place le tâteur sur diabolos sur l'état "Activé" et inversement. Le tâteur sur diabolos est actif lorsque la LED est allumée. ([Voir Page 225](#))



#### (3) Système automatique de profondeur :

Place le système automatique de profondeur de l'état "présélectionné" sur l'état "Activé" et inversement. Le système automatique de profondeur est actif lorsque la LED est allumée.

Régulation de la pression sur butte. ([Voir Page 234](#))

Délestage de pression sur butte. ([Voir Page 258](#))



**(4) Système automatique de compensation de dévers :**

Place le système automatique de compensation de dévers sur l'état "Activé" et inversement. Le système automatique de compensation de dévers est actif lorsque la LED est allumée. (Voir Page 209)



**(5) Début de champ :**

Si cette touche est enfoncée, la table de ramassage s'abaisse, les automatiques présélectionnés sont activés. Les chaînes et les tapis se mettent en marche selon la séquence de mise en marche.



**(6) Fin de champ :**

Si cette touche est enfoncée, la table de ramassage se relève, les automatiques actifs présélectionnés reprennent le statut "Présélectionné". Les chaînes et les tapis s'arrêtent selon la séquence d'arrêt. La flèche passe automatiquement en position de vidage de la trémie.



**(7) Relever le tapis de remplissage de la trémie :**

Tant que la touche est enfoncée, le tapis de remplissage de la trémie est relevé manuellement. Lorsque la trémie est repliée, le relevage est effectué sur la plage autorisée, par ex. pour les travaux d'entretien. Lorsque la trémie est en position de travail, le fond mouvant fonctionne quand la position finale supérieure du tapis de remplissage de la trémie est atteinte, jusqu'à ce que l'interrupteur de position finale sur le fond mouvant se déclenche. (Voir Page 369)



**(8) Abaisser le tapis de remplissage de la trémie :**

Tant que la touche est enfoncée, le tapis de remplissage de la trémie est abaissé manuellement. La trémie s'abaisse lorsqu'elle est en position de travail. (Voir Page 369)



**(9) Positionnement automatique de la flèche :**

Une brève pression permet de déplacer la flèche dans la position apprise et avec une pression prolongée supérieure à 5 secondes, elle apprend la position. Le positionnement automatique de la flèche est actif lorsque la LED est allumée. (Voir Page 203)



**(10) Touche STOP :**

Touche permettant d'arrêter la machine côté logiciel. Après avoir acquitté la touche STOP, la machine peut à nouveau être mise en marche et fonctionner normalement.



**(11) Correction de la position de l'essieu :**

Correction de la position de l'essieu lorsque le centrage d'essieu automatique est activé. (Voir Page 205)

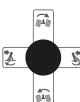

**(12) Mini joystick gauche :**

- En haut = Essieu vers la droite (Voir Page 205)
- En bas = Essieu vers la gauche
- A gauche = Flèche vers la droite = Machine vers la gauche (Voir Page 203)
- A droite = Flèche vers la gauche = Machine vers la droite

---

## Éléments de commande

Aperçu des éléments de commande du tracteur

---

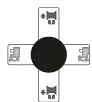

### (13) Mini joystick à droite :

- En haut = Relever la table de ramassage (*Voir Page 222*)
- En bas = Abaisser la table ramassage
- A gauche = La machine s'incline à gauche (*Voir Page 209*)
- A droite = Machine s'incline à droite

### 5.2.3

### Élément de commande Trémie (machine à trémie)

---

#### AVERTISSEMENT



**Pendant l'utilisation de la machine, il existe un risque de déplacement involontaire de la machine en raison d'influences magnétiques extérieures.**



- Maintenez les sources parasites, par ex. les téléphones portables ou les aimants, à l'écart de la machine.
- N'accrochez en aucun cas des éléments de commande avec un aimant dans la cabine du tracteur.
- Respectez les distances de sécurité, par ex. avec les antennes radios ou les lignes électriques sous tension.

---

Les terminaux et éléments de commande utilisés par ROPA ont été contrôlés en matière de compatibilité électromagnétique (CEM) selon DIN EN ISO 14982.

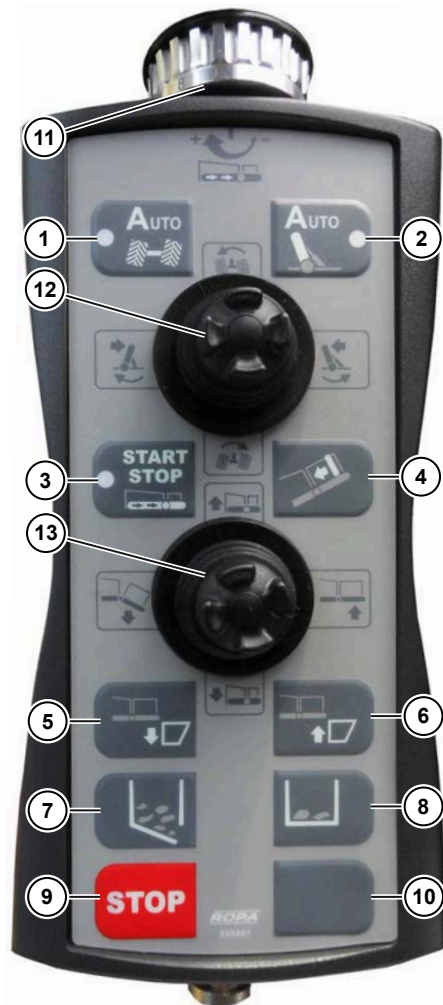

L'élément de commande Trémie comprend les principales fonctions de la commande pour la trémie de la machine à trémie.



**(1) Centrage essieu automatique :**

Place le centrage d'essieu automatique sur l'état "Activé" et inversement. Le centrage essieu automatique est actif lorsque la LED est allumée. (*Voir Page 205*)



**(2) Positionnement automatique de la flèche :**

Une brève pression permet de déplacer la flèche dans la position apprise et avec une pression prolongée supérieure à 3 secondes, elle apprend la position. Le positionnement automatique de la flèche est actif lorsque la LED est allumée. (*Voir Page 203*)



**(3) Fond mouvant de la trémie START/STOP :**

Déverrouille le fond mouvant de la trémie pour une utilisation manuelle avec une première pression (**START**) et le bloc avec une seconde pression (**STOP**). Le fond mouvant de la trémie est actif lorsque la LED est allumée.

Fond mouvant de la trémie. (*Voir Page 368*)

Vidage de la trémie. (*Voir Page 374*)



**(4) Reculer la bâche de trémie :**

Recule la bâche de la trémie. (*Voir Page 377*)

## Éléments de commande

Aperçu des éléments de commande du tracteur



### (5) Pivoter le remplisseur de caisses vers l'avant :

Pivote le remplisseur de caisses en position de travail. ([Voir Page 376](#))



### (6) Rétracter le remplisseur de caisses :

Rétracte le remplisseur de caisses en position de transport. ([Voir Page 376](#))



### (7) Ouvrir les caisses collectrices :

ouvre les caisses collectrices. ([Voir Page 361](#))



### (8) Fermer les caisses collectrices :

ferme les caisses collectrices. ([Voir Page 361](#))



### (9) Touche STOP :

Touche permettant d'arrêter la machine côté logiciel. Après avoir acquitté la touche STOP, la machine peut à nouveau être mise en marche et fonctionner normalement.



### (10) Touche vide (non affectée).



### (11) Régime du fond mouvant de la trémie :

Règle le régime du fond mouvant de la trémie.

Fond mouvant de la trémie. ([Voir Page 368](#))

Vidage de la trémie. ([Voir Page 374](#))

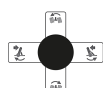

### (12) Mini joystick en haut :

En haut = Essieu vers la gauche ([Voir Page 205](#))

En bas = Essieu vers la droite

A gauche = Flèche vers la droite = Machine vers la gauche  
([Voir Page 203](#))

A droite = Flèche vers la gauche = Machine vers la droite

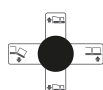

### (13) Mini joystick en bas :

En haut = Relever la trémie ([Voir Page 367](#))

En bas = Abaisser la trémie

A gauche = Abaisser la partie articulation trémie ([Voir Page 375](#))

A droite = Relever la partie articulation de la trémie

## 5.2.4 Élément de commande à affectation libre

### AVERTISSEMENT



**Pendant l'utilisation de la machine, il existe un risque de déplacement involontaire de la machine en raison d'influences magnétiques extérieures.**

- Maintenez les sources parasites, par ex. les téléphones portables ou les aimants, à l'écart de la machine.
- N'accrochez en aucun cas des éléments de commande avec un aimant dans la cabine du tracteur.
- Respectez les distances de sécurité, par ex. avec les antennes radios ou les lignes électriques sous tension.

Les terminaux et éléments de commande utilisés par ROPA ont été contrôlés en matière de compatibilité électromagnétique (CEM) selon DIN EN ISO 14982.

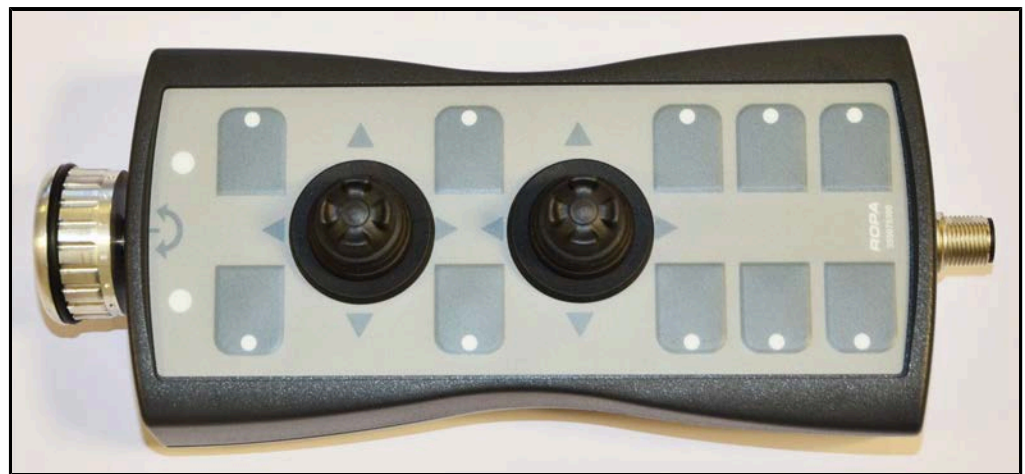

### Élément de commande à affectation libre

L'élément de commande à affectation libre fonctionne uniquement avec les terminaux conformes à la norme AUX-N – Auxillary Control (new) ([Voir Page 105](#)).

L'élément de commande à affectation libre est équipé de série sur les machines à trémie avec bras de chargement en tant qu'élément de commande à gauche. En option, l'élément de commande à affectation libre peut remplacer les éléments de commande Arrachage et Trémie (machine à trémie) ou compléter en tant qu'élément de commande supplémentaire.

Chaque élément de commande à affectation libre dispose d'une affectation réglée en usine ([Voir Page 173](#)). En fonction du type de machine, ce réglage d'usine peut être modifié librement ([Voir Page 105](#)) et enregistré ([Voir Page 173](#)).

L'élément de commande à affectation libre est disponible en version à gauche (A40) et à droite (A30). La fonction de la molette est définie en fonction des différentes versions. Pour l'élément de commande à gauche (A40), la fonction est définie en tant que commande du régime du tapis de déchargement ou le fond mouvant. Pour l'élément de commande à droite (A30), la fonction est définie en tant que position moyenne pour la direction d'essieu.



### 5.2.5 Terminal vidéo du système vidéo « Numérique » (option)

Le terminal vidéo est installé dans la cabine du tracteur sur le support d'appareil lorsque l'option système vidéo « Numérique » est intégrée. Il convient de s'assurer que le champ de vision sur la circulation n'est pas entravé.



Jusqu'à 2 terminaux vidéo peuvent être installés en option. Le terminal vidéo sert pour l'affichage des images des caméras vidéo numériques intégrées et la sélection des formats d'affichage. La commande de l'ensemble des fonctions du terminal vidéo est décrite au chapitre 6 ([Voir Page 181](#)).

## 5.3 Aperçu des éléments de commande de la machine

### 5.3.1 Élément de commande au-dessus du tapis de visite



- (1) Terminal de la table de visite
- (2) Interrupteur d'arrêt d'urgence de la table de visite
- (3) Relever UFK 1 (*Voir Page 337*)
- (4) Avertisseur sonore du terminal du tracteur
- (5) Abaisser UFK 1
- (6) Abaisser UFK 2
- (7) Régime du tapis de visite (*Voir Page 351*)
- (8) Relever UFK 2 (*Voir Page 337*)

#### INDICATION

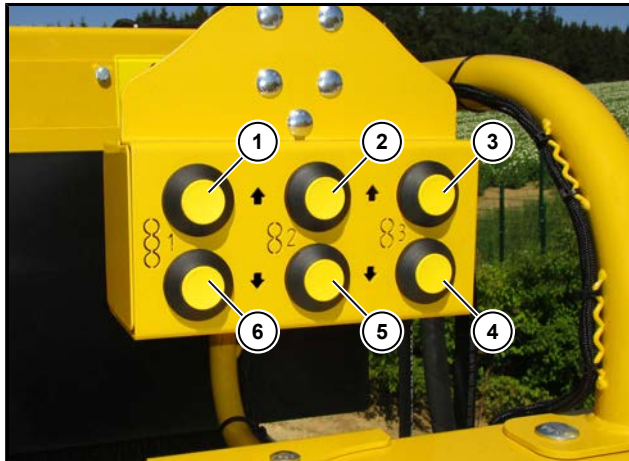

L'interrupteur d'arrêt d'urgence arrête toutes les sorties informatique côté logiciel et matériel. Ainsi, aucun actionneur électrique ne peut plus être commandé sur la machine. L'interrupteur d'arrêt d'urgence ne coupe jamais le tracteur ni la boîte de transfert. de pompe. La machine peut uniquement être remise en marche après acquittement via la séquence de mise en marche standard.

**5.3.2 Éléments de commande au-dessus du système électrique central**

- (1) Relever le rouleau dérivateur 1 (*Voir Page 306*)
- (2) Relever le rouleau dérivateur 2 (*Voir Page 315*)
- (3) Relever le rouleau dérivateur 3 (*Voir Page 329*)
- (4) Abaisser le rouleau dérivateur 3
- (5) Abaisser le rouleau dérivateur 2
- (6) Abaisser le rouleau dérivateur 1

### 5.3.3 Élément de commande sur la plateforme DoubleSelect

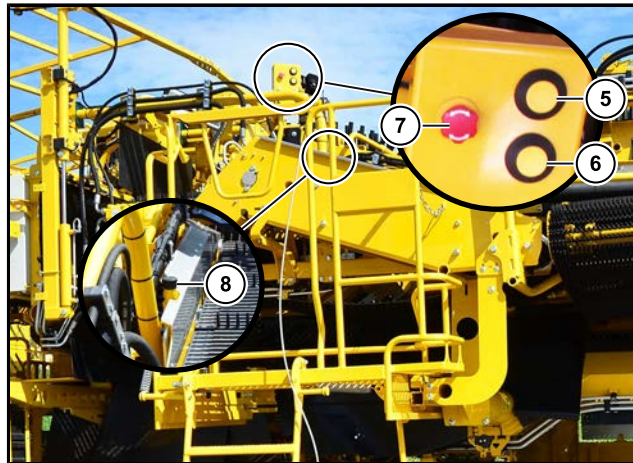

- (1) Réglage en hauteur rouleaux dérivateurs au-dessus du tapis à tétines 2
- (2) Réglage du régime peigne à doigts rotatif 2 au-dessus du tapis à tétines 2
- (3) Réglage du régime peigne à doigts rotatif 1 au-dessus du tapis à tétines 2
- (4) Réglage en hauteur peigne à doigts rotatif 1 au-dessus du tapis à tétines 2
- (5) Peigne à doigts rotatif 2 au-dessus du tapis à tétines 2
- (6) Abaisser peigne à doigts rotatif 2 au-dessus du tapis à tétines 2
- (7) Interrupteur d'arrêt d'urgence
- (8) Réglage du régime tapis à déchets DoubleSelect

Description [Voir Page 320](#).



## **6      Fonctionnement**





Vous trouverez dans ce chapitre toutes les informations concernant le fonctionnement de la machine. Pour la plupart des travaux dans le domaine agricole, la façon de travailler et le résultat de ce travail sont influencés par de nombreux facteurs particuliers et divers. Cette notice d'utilisation ne peut aborder toutes les données possibles (nature du sol, variété des pommes de terre, temps, conditions d'exploitation individuelles etc.). Cette notice d'utilisation ne peut en aucun cas être un guide pour l'arrachage de pommes de terre ou remplacer une formation à la conduite sur route. De solides connaissances agricoles de base et une certaine expérience de la culture de pommes de terre, ainsi que des procédés de travail s'y rapportant sont, en plus de la formation d'initiation proposée par le fabricant, des conditions nécessaires pour manier au mieux cette machine et obtenir un résultat de récolte optimal. Ce chapitre vous informe sur l'utilisation et le fonctionnement de la machine. Vous trouverez une description précise des travaux de réglage de chaque composant fonctionnel au chapitre correspondant. Les travaux d'entretien nécessaires sont décrits au chapitre 7, "Maintenance et entretien".

---

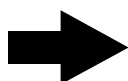
**INDICATION**

Informez-vous minutieusement avant chaque mise en service de la machine sur les mesures de sécurité concernant le fonctionnement de cette machine. Si certaines personnes présentes ne sont pas informées sur les zones de danger et les écarts de sécurité en vigueur, informez les des écarts de sécurité et des zones de danger. Attirez impérativement leur attention sur le fait que vous arrêtez la machine immédiatement dès qu'une personne non autorisée s'approche des zones de danger.

---

## 6.1 Première mise en service

Vérifiez par mesure de sécurité tous les niveaux d'huile. D'autre part, lors de la première mise en service, tous les travaux et opérations, également nécessaires lors de la mise en service quotidienne, doivent être réalisés.

La fixation de tous les assemblages par vis doit être contrôlée après les 10 premières heures de fonctionnement et le cas échéant resserrée. De plus, il faut contrôler l'étanchéité de l'ensemble du système hydraulique. Les éventuelles fuites doivent être aussitôt colmatées.

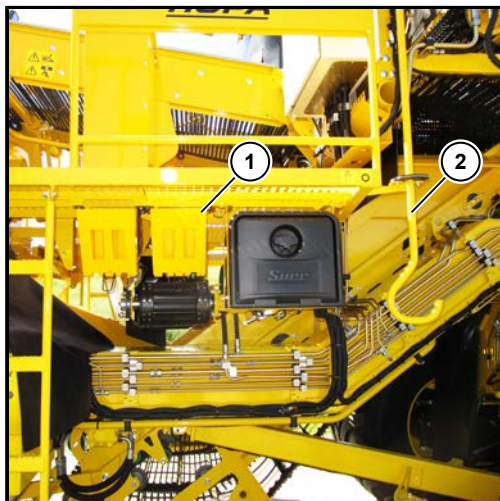

Rangez les accessoires, par exemple les cales d'arrêt (1), les ra cloirs pour saleté (2), et les crochets pour saleté dans les compartiments ou sur les supports prévus à cet effet.

---

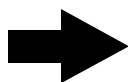
**INDICATION**

Tous les circuits d'huile hydraulique de la machine (béquille, système hydraulique du tracteur et système hydraulique indépendant) sont remplis en usine **d'huile hydraulique HVLP 46** (ISO-VG 46 selon DIN 51524 partie 3) !

---

### 6.1.1 Ajustement des anneaux de traction

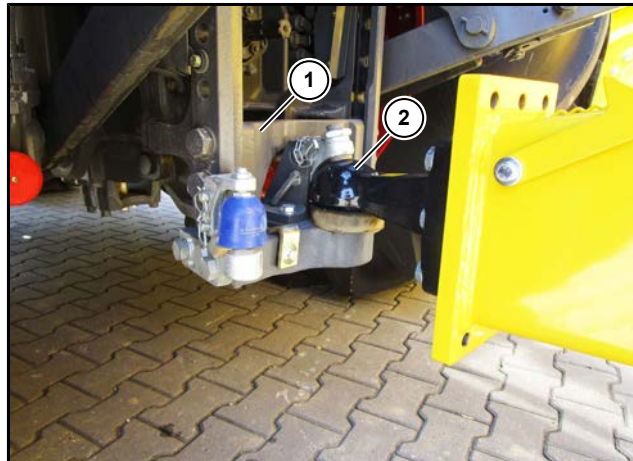

- (1) Couplage de traction vissé
- (2) Boule de traction bloquée

Le cadre principal de la machine doit toujours se trouver parallèle au sol ou être légèrement surélevé par rapport au tracteur à l'état attelé. Pour ajuster le cadre principal au tracteur, l'anneau de traction (2) peut être vissé sur la flèche sur trois positions différentes.

Pour la machine, il existe deux anneaux de traction différents : la boule de traction et, pour l'export, l'anneau de traction Hitch.

#### **DANGER**



#### **Risque de graves dommages matériels à la machine et danger de mort.**

La majorité des boules d'attelage amovibles et des couplages Hitch (pour les chariots) n'est pas autorisée en raison de la faible charge supportée. Il existe ici un risque de rupture du couplage. Cela peut occasionner des dommages graves à la machine et des blessures graves, voire la mort.

### 6.1.1.1 Anneau de traction boule

Avec une machine à trémie jusqu'à l'année de construction 2020, l'attelage à boule doit être homologué côté tracteur pour une charge supportée de 3 000 kg.

Avec une machine à trémie à partir de l'année de construction 2021 et avec un bras de chargement, la boule d'attelage doit être homologuée côté tracteur pour une charge supportée de 3 500 kg.



#### *Anneau de traction boule*

Pour ajuster la hauteur de l'anneau de traction boule, procédez comme suit :

- Sortir la béquille jusqu'à ce que la machine soit à l'horizontale.
- Desserrer les vis.
- Mettre l'anneau de traction boule à la hauteur de la boule d'attelage du tracteur.
- Visser solidement avec un couple de serrage de 610 Nm.
- Vis prescrites : vis hexagonale **M20\*65 DIN931, acier 10.9 ZN**.

### 6.1.1.2 Anneau de traction Hitch (export)

Avec la machine à trémie, le couplage Hitch doit être homologué côté tracteur pour une charge supportée de 3 000 kg.



#### *Anneau de traction Hitch*

Pour ajuster la hauteur de l'anneau de traction Hitch, procédez comme suit :

- Sortir la béquille jusqu'à ce que la machine soit à l'horizontale.
- Desserrer les vis (2).
- Mettre l'anneau de traction Hitch (1) à la hauteur de la chape d'attelage du tracteur.
- Visser solidement avec un couple de serrage de 610 Nm.
- Vis prescrites : vis hexagonale **M20\*65 DIN931, acier 10.9 ZN**.

---

**DANGER**



Pour les personnes qui se trouvent dans la zone de danger, il existe un risque de blessures corporelles graves, voire mortelles.

L'anneau de traction Hitch n'est pas autorisé pour les machines à trémie avec bras de chargement en raison de la charge supportée admise trop faible de 3 000 kg !

---

## 6.1.2 Ajustement du cardan de transmission

Ajuster la longueur des cardans de transmission entre le tracteur et la machine lors du premier montage. Si plusieurs tracteurs sont utilisés avec la même machine, vérifier la longueur des cardans de transmission. Lors de la livraison de la machine, une notice d'utilisation du fabricant du cardan de transmission est fournie avec le cardan de transmission à grand angle (1). Respectez ces instructions pour ajuster la longueur du cardan de transmission.



- (1) Sécurité anti-rotation de la protection du cardan de transmission à grand angle bloquée
- (2) Chaîne de protection du cardan de transmission accrochée

La protection du cardan de transmission doit toujours être bloquée contre toute co-rotation. En fonction du type de cardan de transmission, la sécurité anti-rotation (1) doit être encliquetée ou les chaînes (2) accrochées.

## 6.1.3 Ajustement du système hydraulique

### AVERTISSEMENT



**Il existe un risque de brûlure lors de travaux sur le système hydraulique lorsqu'il est chaud !**

Laissez refroidir suffisamment le système hydraulique avant de commencer les travaux. Porte des gants de protection lors de travaux sur le système hydraulique.

### AVERTISSEMENT



#### Le système hydraulique est sous haute pression.

De l'huile hydraulique brûlante sous haute pression peut sortir en cas de fuite et causer de graves blessures! Cette pression reste dans l'accumulateur de pression, conformément aux conditions de construction, même lorsque le dispositif hydraulique restant est déjà dépressurisé. Dès que de la saleté - même si ce n'est qu'une petite quantité - parvient au système hydraulique, cela peut conduire à de lourds dommages sur l'ensemble de l'hydraulique.

- Les travaux sur l'accumulateur de pression de la machine ne doivent être effectués que par du personnel spécialisé.
- Pour des travaux sur l'accumulateur de pression, le dispositif doit être auparavant totalement dépressurisé.
- L'accumulateur de pression ne doit en aucun cas être endommagé ou ouvert car les personnes se tenant à proximité peuvent être gravement blessées par la pression sous tension.
- Pour tous travaux sur le dispositif hydraulique, une extrême propreté est de rigueur.

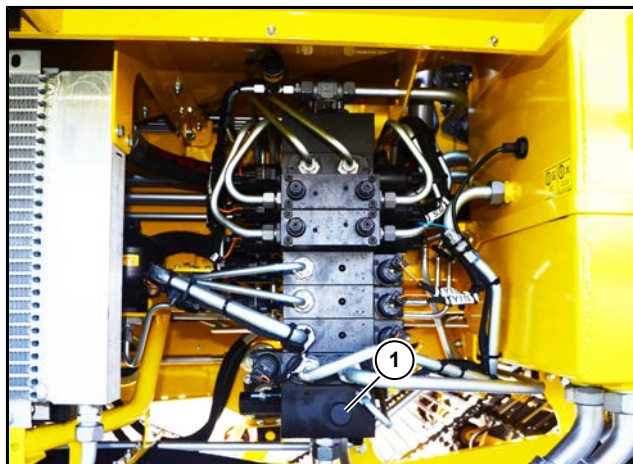

(1) Vis de réglage sur bloc LVS en 7 parties

Le système hydraulique de la machine doit être adapté au système hydraulique du tracteur. Le mode de fonctionnement adapté se trouve dans la notice d'utilisation du tracteur.

- Vissez la vis de réglage (1) sur le bloc LVS en 7 parties jusqu'en butée pour régler la machine sur le système Load Sensing System. C'est indispensable lorsque la machine est raccordé au tracteur via Load Sensing. Aucune pression dynamique ne doit se former dans le retour de la machine.
- Dévissez la vis de réglage (1) sur le bloc LVS en 7 parties jusqu'en butée pour régler la machine sur le système hydraulique à débit constant. C'est indispensable lorsque la machine est raccordé au tracteur via un appareil de commande à effet simple ou double. Aucune pression dynamique ne doit se former dans le retour de la machine.



---

## Fonctionnement

Première mise en service

---

### INDICATION

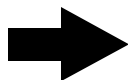

Il est recommandé d'exploiter la machine avec le système Load Sensing. Cela permet d'éviter un chauffage inutile de l'huile hydraulique.

La machine à trémie avec bras de chargement doit uniquement être exploitée avec le système Load Sensing.

---

#### 6.1.4 Immatriculation

Conformément aux prescriptions régionales applicables, une immatriculation doit être placée à l'arrière de la machine, sous la lampe de plaque

La taille de la plaque d'immatriculation ne doit pas dépasser 255 mm x 165 mm.



(1) Plaque d'immatriculation de 255 mm x 130 mm en Allemagne

## 6.1.5 Décaler le système électrique sur le tracteur

### Tracteur sans ISOBUS :

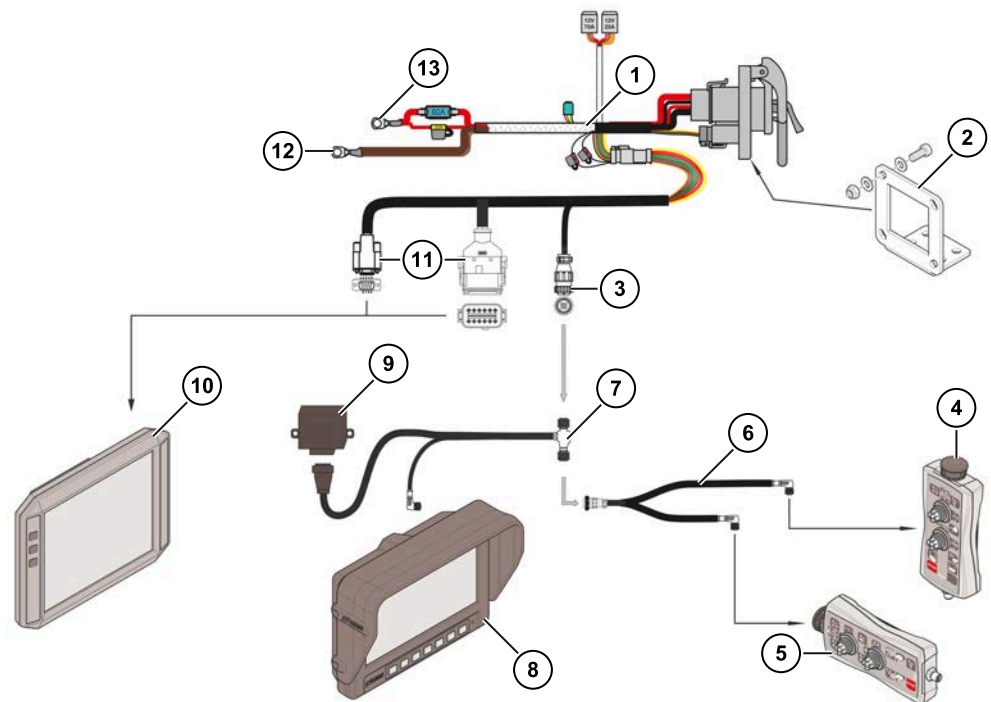

- (1) Kit de modification - ISOBUS
- (2) Support prise électrique ISOBUS
- (3) Raccordement inCab
- (4) Élément de commande ISOBUS commande de la trémie
- (5) Élément de commande ISOBUS commande d'arrachage
- (6) Câble InCab éléments de commande
- (7) Câble commutateur vidéo analogique (option)
- (8) Moniteur vidéo analogique (option)
- (9) Commutateur vidéo analogique (option)
- (10) Terminal du tracteur
- (11) Raccordement terminal du tracteur
- (12) Raccordement à la terre kit de modification ISOBUS
- (13) Raccord d'alimentation kit de modification ISOBUS

Procéder comme suit :

- Poser proprement le kit de modification ISOBUS (1) dans le tracteur avec des colliers de sorte que le raccord InCab (3) et les raccords du terminal du tracteur (11) se trouvent dans la cabine du tracteur, le support de la prise électrique ISOBUS (2) soit vissé à l'arrière du tracteur avec la prise électrique ISOBUS, le raccordement à la terre (12) soit solidement vissé sur le raccordement à la terre de la batterie et le raccordement d'alimentation (13) soit solidement vissé sur le pôle Plus de la batterie 12 volts.
- Monter le câble commutateur vidéo analogique (7) disponible en option sur le raccordement InCab.
- Monter le commutateur vidéo analogique (9) sur le câble du commutateur vidéo analogique (7).
- Monter le moniteur vidéo analogique (8) sur le câble du commutateur vidéo analogique (7). Si aucun commutateur vidéo n'est disponible en option, monter le câble d'alimentation électrique séparé du moniteur vidéo. Monter le moniteur vidéo dans la cabine.

## Fonctionnement

### Première mise en service

- Monter le câble InCab des éléments de commande (6) sur le câble disponible en option du commutateur vidéo analogique (7). Si aucun commutateur vidéo analogique disponible en option n'est installé, monter le câble InCab des éléments de commande (6) sur le raccordement InCab (3).
- Monter l'élément de commande ISOBUS commande d'arrachage (5) sur l'extrémité de câble courte du câble InCab des éléments de commande (6), monter le support de l'interrupteur d'arrêt d'urgence et l'interrupteur d'arrêt d'urgence sur l'élément de commande et monter l'élément de commande ISOBUS commande d'arrachage (5) dans la cabine du tracteur.
- Monter l'élément de commande ISOBUS commande de la trémie (4) sur l'extrémité de câble longue du câble InCab des éléments de commande (6) et monter dans la cabine du tracteur.
- Monter le terminal du tracteur (10) sur le raccordement du terminal du tracteur correspondant (11) et monter dans la cabine.

#### Tracteur avec ISOBUS présent :

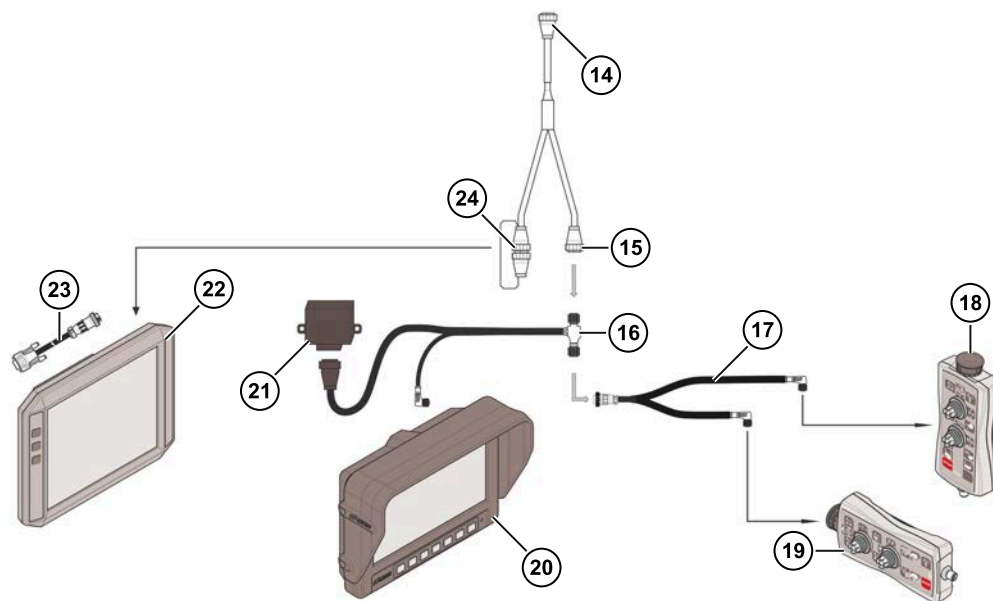

- (14) Câble Y InCab raccordement tracteur InCab
- (15) Câble Y InCab raccordement InCab
- (16) Câble commutateur vidéo analogique (option)
- (17) Câble InCab éléments de commande
- (18) Élément de commande ISOBUS commande de la trémie
- (19) Élément de commande ISOBUS commande d'arrachage
- (20) Moniteur vidéo analogique (option)
- (21) Commutateur vidéo analogique (option)
- (22) Terminal du tracteur
- (23) Câble InCab terminal du tracteur
- (24) Câble Y InCab raccordement du terminal

#### Procéder comme suit :

- Monter le câble Y InCab raccordement tracteur InCab (14) sur le tracteur InCab.
- Monter le câble commutateur vidéo analogique (16) disponible en option sur le câble Y du raccordement InCab (15).
- Monter le commutateur vidéo analogique (21) sur le câble du commutateur vidéo analogique (16).
- Monter le moniteur vidéo analogique (20) sur le câble du commutateur vidéo analogique (21). Si aucun commutateur vidéo n'est disponible en option, monter le câble d'alimentation électrique séparé du moniteur vidéo. Monter le moniteur vidéo dans la cabine.

- Monter le câble InCab des éléments de commande (17) sur le câble disponible en option du commutateur vidéo analogique (16). Si aucun commutateur vidéo analogique disponible en option n'est installé, monter le câble InCab des éléments de commande (17) sur le câble Y du raccordement InCab (15).
- Monter l'élément de commande ISOBUS commande d'arrachage (19) sur l'extrémité de câble courte du câble InCab des éléments de commande (17), monter le support de l'interrupteur d'arrêt d'urgence et l'interrupteur d'arrêt d'urgence sur l'élément de commande et monter l'élément de commande ISOBUS commande d'arrachage (19) dans la cabine du tracteur.
- Monter l'élément de commande ISOBUS commande de la trémie (18) sur l'extrémité de câble longue du câble InCab des éléments de commande (17) et monter dans la cabine du tracteur.
- Monter le terminal du tracteur (22) avec le câble InCab du terminal du tracteur (23) sur le câble Y InCab du raccordement du terminal (24) et monter le terminal du tracteur dans la cabine.

## 6.2 Consignes de sécurité lors de l'utilisation de la machine

- Familiarisez-vous avec la machine et les éléments de commande avant de commencer à travailler. Laissez, le cas échéant, quelqu'un qui a déjà une expérience suffisante du maniement de la machine vous donner des instructions.
- Vérifiez la machine avant chaque mise en service en terme de sécurité routière et d'utilisation.
- Informez toutes les personnes à proximité de la machine, des zones de danger de la machine et des consignes de sécurité Lors de la manipulation de la machine. Interdisez strictement à chacun de pénétrer dans ces zones dès que la machine est en marche. Vous trouverez en annexe de cette notice d'emploi un dessin indiquant les zones de danger de la machine. Photocopiez cette feuille en cas de besoin et remettez-la le cas échéant à toutes les personnes présentes lors de l'utilisation de la machine. Faites confirmer la réception de cette feuille par la signature de chaque personne.
- En principe, le transport de personnes sur la plate-forme de la table de visite n'est pas autorisé pendant un déplacement sur route. Seul un accompagnateur jugé nécessaire peut, dès que le moteur du tracteur est démarré et que la machine se déplace, se trouver exclusivement sur le siège passager du tracteur. Si, à des fins de formation, cette directive n'est pas respectée, le participant est responsable de sa propre mise en danger.
- Dans le champ, seules des personnes instruites et qui ont l'âge minimum requis sont autorisées à se tenir sur la plateforme de la table de visite. Dans le champ, seules trois personnes doivent se trouver sur la table de visite à droite, deux personnes sur la table de visite à gauche et une personne sur la table de visite DoubleSelect pour l'exécution du travail.
- L'efficacité des éléments de commande et de réglage ne doit en aucun cas être altérée ou mise hors service. Les dispositifs de sécurité ne doivent être ni contournés ni évités ou encore rendus inefficaces.
- Portez toujours lors de travaux sur la machine, des vêtements ajustés et appropriés ou des équipements de sécurité personnels autorisés. Selon l'activité, les éléments de sécurité suivants sont exigés : une veste d'avertissement, un casque de sécurité, des chaussures de sécurité, des gants de sécurité, des protège-oreilles, une protection du visage.
- Tant que le moteur du tracteur fonctionne, il est interdit d'accéder à la trémie et aux autres pièces de la machine se trouvant en dehors des plateformes des tables de visite.
- Ne monter et descendre des plateformes des tables de visite que lorsque la machine est immobile.
- Donnez toujours un petit coup de klaxon avant de mettre la machine en marche. Ainsi, vous signalez à toutes les personnes se trouvant à proximité de la machine qu'elles doivent quitter la zone de danger. Assurez-vous avant de démarrer la machine que plus personne ne se trouve dans la zone de danger.
- Veillez toujours à ce qu'il y ait une protection incendie suffisante en retirant la poussière, les résidus de graisse et autres objets inflammables de la machine. Éliminez aussitôt les huiles répandues avec des liants appropriés.
- Ne faites pas fonctionner la machine dans des espaces clos. Il existe un risque d'intoxication par les gaz d'échappement toxiques du moteur. Si la machine doit tourner dans un espace clos pour des travaux d'entretien ou de réparation, les gaz d'échappement du tracteur doivent être conduits vers l'extérieur avec les mesures appropriées (dispositif d'aspiration, collecteurs d'échappement, prolongements de l'échappement...).
- Lors de la conduite sur les voies et chemins publics, respectez les lois et prescriptions en vigueur dans votre propre intérêt.
- L'utilisation de la machine en toute sécurité requiert une pleine concentration et attention du conducteur. Ne portez aucune protection aux oreilles pour entendre la radio et pour contrôler les appareils radio etc.

- N'utilisez, lors de la conduite, aucun appareil radio, téléphone (portables) etc. S'il devait être nécessaire, pour des raisons techniques, d'utiliser de tels instruments lors de la conduite, utilisez toujours un dispositif approprié permettant de parler librement.
- Avant de démarrer le tracteur, positionnez les rétroviseurs extérieurs de façon à ce que vous puissiez voir et contrôler toute le champ de conduite et de travail de la machine.
- Vérifiez toujours avant le démarrage, que personne ne se tient dans l'environnement direct de la machine. Informez toutes ces personnes de vos intentions et indiquez leur un écart de sécurité.
- La conduite individuelle de la machine dépend toujours de la constitution de la chaussée ou du sous-sol. Adaptez toujours votre façon de conduire aux conditions environnementales et au terrain.
- Ne quittez jamais le siège du conducteur lorsque le moteur de la machine tourne.
- Respectez toujours une stabilité suffisante de la machine lors de travaux sur terrain incliné.
- Faites attention aux différents niveaux de remplissage de la trémie et à la répartition du poids de la machine. Cela peut provoquer une modification du comportement de la machine et entraîner un éventuel renversement ; par ex., lorsque la trémie est à moitié vide, il existe un risque élevé de renversement de la machine sur la table de ramassage.
- Sur le champ, poussez toujours l'essieu télescopique vers l'extérieur, dans la mesure du possible, avant de commencer le travail. Un essieu télescopique poussé vers l'extérieur augmenter nettement le niveau de stabilité de la machine.
- Relevez seulement la trémie juste avant de la vider dans une remorque. Une trémie relevée entraîne un déplacement important du centre de gravité de la machine vers le haut. Cela entraîne une augmentation du risque de renversement de la machine. Déplacez-vous à une vitesse adaptée lorsque la trémie est relevée.
- Déplacez-vous à une vitesse adaptée lorsque vous prenez un virage dans le champ avec la machine. Placez toujours la flèche en "position droite". Cela réduit le risque de renversement de la machine.
- Utilisez uniquement le toit pare-soleil / toit de protection contre les intempéries lorsque personne ne se trouve sur les tables de visite.

## 6.2.1 Travaux à proximité de lignes électriques aériennes

---

**DANGER****Danger de mort dû au courant électrique !**

En raison de la dimension de la machine, de la forme du terrain et du type de construction des lignes électriques aériennes, un dépassement de la marge de sécurité admise peut se produire lors de passages sous des lignes électriques aériennes ou lors de travaux à proximité de lignes électriques. Il existe donc un danger élevé de mort pour le conducteur, pour le personnel de tri et les personnes se tenant à proximité.

- Respectez absolument lors de travaux à proximité de lignes électriques les écarts minimums en vigueur. Ces écarts minimum montent jusqu'à 8,5 m entre les bords extérieurs de la machine et la ligne électrique. La grandeur minimale de l'écart dépend toujours de la tension de la ligne électrique aérienne. Plus la tension est élevée, plus l'écart minimum admis sera grand. Informez-vous immédiatement avant le commencement des travaux de chargement, auprès d'EDF, des données techniques. Convenez dans tous les cas avec le fournisseur d'énergie une mise hors tension des lignes à haute tension, le temps de la récolte.
- Respectez au plus juste les accords que cette entreprise a conclus avec vous pour une coupure de courant éventuelle. Ne commencez les travaux que lorsque le fournisseur d'énergie vous a assuré par téléphone que la coupure de courant était vraiment effective.
- Informez vous particulièrement en cas de travaux de nuit ou de temps incertain sur le fonctionnement des lignes électriques aériennes. Faites installer le cas échéant un poste d'avertissement ou un guetteur qui vous signale immédiatement avec des signaux appropriés (signes visuels ou sonores) d'un rapprochement dangereux vers des lignes électriques aériennes.
- Veillez à ce que lors de l'arrachage les écarts minimums admis ne soient pas dépassés.
- Veillez toujours à ce que, lors d'ajout d'antennes ou autres appareils auxiliaires, la hauteur totale de la machine ne dépasse en aucun cas 4 m.

Imprégnez-vous bien des règles de comportements suivantes si vous travaillez à proximité de lignes électriques aériennes. Le respect de ces règles peut vous sauver la vie.

---



## 6.2.2 Comportement lors ou après contact avec une ligne électrique

- Essayez immédiatement de reculer pour interrompre le contact avec la ligne électrique.
- Essayez de rabattre la trémie de la machine à trémie, dans le cas où celle-ci est étendue et en contact avec des lignes électriques.
- Essayez de rabattre le tapis de déchargement de la machine à trémie avec bras de chargement, dans le cas où celui-ci est relevé et entré en contact avec les lignes électriques.
- Essayez de relever la table de ramassage si celle-ci est abaissée.
- Restez assis calmement sur le siège du tracteur, quoi qu'il se passe autour de vous !
- Ne faites pas de va et vient dans la cabine.
- Ne quittez en aucun cas la cabine du tracteur après un choc électrique ou un contact avec une ligne électrique. Il existe un danger de mort plus important hors de la cabine.
- Le personnel de tri doit rester immobile sur les tables de visite, ne pas se déplacer et ne rien toucher avec les mains. Ne quitter en aucun cas les tables de visite. Il existe un danger de mort plus important en dehors des tables de visite.
- Attendez jusqu'à l'arrivée des secours.
- N'utilisez en aucun cas un téléphone portable ou un appareil radio qui soit connecté à une antenne extérieure.
- Prévenez du danger par de grands signes de la main et des cris perceptibles, les personnes qui s'approchent de la machine.
- Ne quittez la cabine du tracteur et les tables de visite que si les secours vous l'ont signifié.

**Si vous devez quitter la cabine du tracteur ou la table de visite de la machine malgré des décharges disruptives, par exemple en raison d'un danger de mort immédiat dû à un incendie :**

- Sauter de la machine. Sauter alors avec les deux pieds joints dans une position sûre.
- Ne pas toucher la machine depuis l'extérieur.
- S'éloigner de la machine en faisant de très petits pas.

## 6.3 Concept de commande via ISOBUS

La machine est toujours compatible avec ISOBUS.

Le terminal du tracteur est la centrale d'information et de commande de la machine. D'ici, vous contrôlez l'ensemble de la machine, vous êtes informé des états de fonctionnement et des données de performance et vous réglez les parties de la machine.

Avant le travail, vous devez absolument vous familiariser avec la commande via ISOBUS et les différents affichages d'avertissement et d'état pour pouvoir utiliser la machine en toute sécurité et efficacement.

Le terminal de tracteur à écran tactile fournit par ROPA est décrit ici. Comme la machine fonctionne sur ISOBUS, d'autres terminaux de tracteur peuvent différer par rapport à cette description.

### 6.3.1 Terminal tracteur



#### (1) Écran tactile terminal du tracteur

La commande de la machine est divisée en deux éléments principaux : la commande sur le tracteur et la commande sur la machine.

Sur le tracteur se trouve un terminal de tracteur (1) facile à utiliser avec concept de commande ISOBUS, élément de commande Arrachage et élément de commande Trémie.

Vous vous déplacez en touchant l'écran sur le terminal du tracteur grâce aux menus. En fonction du type de terminal tactile, il se peut que vous deviez appuyer une ou deux fois pour sélectionner une fonction.

Le terminal de tracteur à écran tactile fournit par ROPA est décrit ici (1). Comme la commande de la machine fonctionne sur ISOBUS, d'autres terminaux compatibles ISOBUS peuvent être utilisés.

### 6.3.1.1 AUX-N – Contrôle auxiliaire (nouveau)

La machine et le terminal de tracteur mis à disposition par ROPA répondent aux exigences AUX-N de la norme ISOBUS. Des éléments de commande externes, par ex. des joysticks qui répondent aux exigences AUX-N de la norme ISOBUS, peuvent être raccordés à la machine et identifiés via le terminal du tracteur.

Il existe une "ancienne" norme AUX-O et une "nouvelle norme" AUX-N. Elles ne sont pas compatibles l'une avec l'autre. Ainsi, des appareils et des fonctions certifiés AUX-N ne peuvent pas être commandés par des dispositifs d'entrée certifiés AUX-O et réciproquement.

L'affectation des éléments de commande AUX-N externes est décrite dans la notice d'utilisation du fabricant du terminal correspondant. Les fonctions de la machine supportées par AUX-N sont rassemblées dans la liste.



Les fonctions AUX-N pour l'affectation d'entrées numériques, par ex. les touches, sur des appareils AUX-N sont représentées par une flèche verte simple, une double flèche verte allant dans le même sens ou sans flèche verte.



Les fonctions AUX-N pour l'affectation d'entrées analogiques, par ex. les mini-joysticks, sur des appareils AUX-N sont représentées par une double flèche verte pleine ou séparée en sens opposée.

#### 6.3.1.1.1 Fonctions AUX-N générales de la machine prises en charge



##### Information affectation élément de commande ROPA à gauche.

L'affectation est affichée tant que la fonction est activée. Une première pression permet d'afficher la zone supérieure, alors qu'une seconde pression permet d'afficher la zone inférieure.



##### Information affectation élément de commande ROPA à droite.

L'affectation est affichée tant que la fonction est activée. Une première pression permet d'afficher la zone supérieure, alors qu'une seconde pression permet d'afficher la zone inférieure.



##### Guidage de la flèche vers la gauche, machine vers la droite.

La flèche se déplace tant que la fonction est activée.



##### Guidage de la flèche vers la droite, machine vers la gauche.

La flèche se déplace tant que la fonction est activée.



##### Guidage de la flèche analogique.

La flèche se déplace tant que la fonction est activée.



##### Guidage de la flèche automatique.

Une brève activation de la fonction permet de commander la flèche dans la position enregistrée. Une pression supérieure à 3 secondes permet d'enregistrer la position actuelle de la flèche.



##### Direction d'essieu vers la gauche.

La direction d'essieu se déplace tant que la fonction est activée.

---

## Fonctionnement

Concept de commande via ISOBUS

---

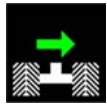

### Direction d'essieu vers la droite.

La direction d'essieu se déplace tant que la fonction est activée.

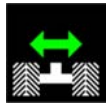

### Direction d'essieu analogique.

La direction d'essieu se déplace tant que la fonction est activée.

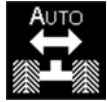

### Automatique de centrage d'essieu.

L'activation de la fonction permet d'actionner l'automatique de centrage d'essieu. Un nouvel actionnement permet de désactiver l'automatique de centrage d'essieu.

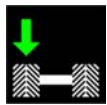

### Incliner la machine vers la gauche.

L'inclinaison de la machine est actionnée tant que la fonction est activée.

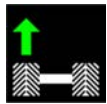

### Incliner la machine vers la droite.

L'inclinaison de la machine est actionnée tant que la fonction est activée.

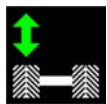

### Incliner la machine de façon analogique.

L'inclinaison de la machine est actionnée tant que la fonction est activée.



### Automatique de compensation de dévers.

L'activation de la fonction permet d'actionner la compensation de dévers. Un nouvel actionnement permet de désactiver la compensation de dévers.



### Début de champ.

Active les fonctions pour Début de champ.



### Fin de champ.

Active les fonctions pour Fin de champ.



### Profondeur d'arrachage moins profonde.

La profondeur d'arrachage est actionnée des deux côtés tant que la fonction est activée.

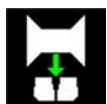

### Profondeur d'arrachage plus profonde.

La profondeur d'arrachage est actionnée des deux côtés tant que la fonction est activée.

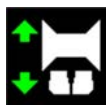

### Relever / abaisser la table de ramassage de façon analogique.

La table de ramassage est actionnée tant que la fonction est activée.



### Relever la table de ramassage.

La table de ramassage est actionnée tant que la fonction est activée.

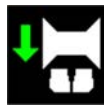

**Abaissier la table de ramassage.**

La table de ramassage est actionnée tant que la fonction est activée.



**Système automatique de profondeur, régulation de la pression sur butte ou délestage de pression sur butte présélectionné / activé.**

Active et désactive l'automatique de profondeur sélectionné.



**Automatique de tâteur sur diablo.**

Active et désactive l'automatique de tâteur sur diablo.



**Relever le tapis de remplissage de la trémie.**

La table de visite est actionnée tant que la fonction est activée.

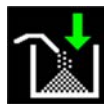

**Abaissier le tapis de remplissage de la trémie.**

La table de visite est actionnée tant que la fonction est activée. Sur la machine à trémie, lève la trémie au préalable ; celle-ci ne doit pas être en position finale inférieure.



**Ouvrir les caisses collectrices.**

L'activation de la fonction permet d'ouvrir les caisses collectrices. L'activation globale des fonctions "Ouvrir les caisses collectrices" et "Fermer les caisses collectrices" déplace le tapis de sortie des caisses collectrices en continu.



**Fermer les caisses collectrices.**

L'activation de la fonction permet de fermer les caisses collectrices. L'activation globale des fonctions "Ouvrir les caisses collectrices" et "Fermer les caisses collectrices" déplace le tapis de sortie des caisses collectrices en continu.



**Table de visite plus rapide.**

Tant que la fonction est activée, la table de visite est plus rapide.



**Table de visite plus lente.**

Tant que la fonction est activée, la table de visite est plus lente.

### 6.3.1.1.2 Fonctions AUX-N de la machine à trémie prises en charge



**Relever / abaisser la trémie de façon analogique.**

La trémie est actionnée tant que la fonction est activée. Si la trémie est dans la position la plus basse, le tapis de visite s'abaisse.



**Relever la trémie.**

La trémie est actionnée tant que la fonction est activée.



**Abaissier la trémie.**

La trémie est actionnée tant que la fonction est activée. Si la trémie est dans la position la plus basse, le tapis de visite s'abaisse.

## Fonctionnement

Concept de commande via ISOBUS

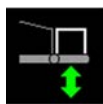

**Relever / abaisser l'articulation de la trémie de façon analogique.**  
L'articulation de la trémie est actionnée tant que la fonction est activée.

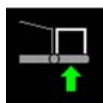

**Relever l'articulation de la trémie.**  
L'articulation de la trémie est actionnée tant que la fonction est activée.

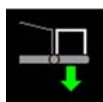

**Abaisser l'articulation de la trémie.**  
L'articulation de la trémie est actionnée tant que la fonction est activée.



**Relever le remplisseur de caisses.**  
Le remplisseur de caisses est actionné tant que la fonction est activée.

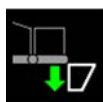

**Abaisser le remplisseur de caisses.**  
Le remplisseur de caisses est actionné tant que la fonction est activée.



**Fond mouvant Marche / Arrêt.**  
L'activation de la fonction permet d'activer et désactiver le fond mouvant. Le fond mouvant fonctionne avec le régime réglé du capteur de régime sur l'élément de commande à gauche.



**Fond mouvant niveau 1.**  
Le fond mouvant fonctionne avec la vitesse de fond mouvant réglée 1 AUX dans le Menu principal → Réglages de base → Trémie tant que la fonction est activée.



**Fond mouvant niveau 2.**  
Le fond mouvant fonctionne avec le régime maximal tant que la fonction est activée.



**Reculer la bâche de remplissage de la trémie.**  
L'activation de la fonction permet de faire reculer la bâche de remplissage de la trémie.

### 6.3.1.1.3 Fonctions AUX-N de la machine à trémie à bras de chargement prises en charge



**Relever le tapis de déchargement.**  
Le tapis de déchargement est actionné tant que la fonction est activée.



**Abaisser le tapis de déchargement.**  
Le tapis de déchargement est actionné tant que la fonction est activée.



**Relever / abaisser le tapis de déchargement de façon analogique.**  
Le tapis de déchargement est actionné tant que la fonction est activée.



**Relever / abaisser l'articulation du tapis de déchargement 1 de façon analogique.**  
L'articulation du tapis de déchargement 1 est actionnée tant que la fonction est activée.

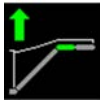

**Relever l'articulation du tapis de déchargement 1 de façon analogique.**  
L'articulation du tapis de déchargement 1 est actionnée tant que la fonction est activée.

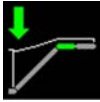

**Abaisser l'articulation du tapis de déchargement 1 de façon analogique.**  
L'articulation du tapis de déchargement 1 est actionnée tant que la fonction est activée.



**Relever l'articulation du tapis de déchargement 2 de façon analogique.**  
L'articulation du tapis de déchargement 2 est actionnée tant que la fonction est activée.

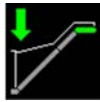

**Abaisser l'articulation du tapis de déchargement 2 de façon analogique.**  
L'articulation du tapis de déchargement 2 est actionnée tant que la fonction est activée.



**Relever / abaisser l'articulation du tapis de déchargement 2 de façon analogique.**  
L'articulation du tapis de déchargement 2 est actionnée tant que la fonction est activée.



**Tapis de déchargement Marche / Arrêt.**  
L'activation de la fonction permet d'activer et désactiver le tapis de déchargement et le fond mouvant. Le tapis de déchargement fonctionne avec le régime réglé du capteur de régime sur l'élément de commande à gauche.



**Fond mouvant Marche / Arrêt.**  
L'activation de la fonction permet d'activer et désactiver le fond mouvant lorsque le tapis de déchargement est en marche.



**Tapis de déchargement niveau 1.**  
Le tapis de déchargement et le fond mouvant fonctionnent avec la vitesse de fond mouvant réglée 1 AUX dans le Menu principal → Réglages de base → Trémie tant que la fonction est activée. Si la fonction est activée deux fois successivement brièvement, le tapis de déchargement et le fond mouvant fonctionnent en continu avec la vitesse du fond mouvant 1 AUX réglée.



**Tapis de décharge niveau 2.**  
Le tapis de déchargement et le fond mouvant fonctionnent avec le régime maximal tant que la fonction est activée. Si la fonction est activée deux fois successivement brièvement, le tapis de déchargement et le fond mouvant fonctionnent en continu avec le régime maximal.



**Hauteur de tapis de déchargement 1.**

Une pression brève sur cette touche permet de faire démarrer automatiquement le tapis de déchargement à la hauteur qui est instantanément enregistrée sur cette touche. Pendant que le tapis de déchargement s'élève à la hauteur enregistrée, la LED dans la touche clignote. Dès que la hauteur du tapis de déchargement enregistrée est atteinte, la LED reste allumée continuellement.

**Enregistrement de la hauteur du tapis de déchargement :**

régler la hauteur manuellement. Pour ce faire, activer "Relever / abaisser le tapis de déchargement", "Relever / abaisser l'articulation du tapis de déchargement 1" ou "Relever / abaisser l'articulation du tapis de déchargement 2" jusqu'à ce que le tapis de déchargement atteigne la hauteur souhaitée. Une pression prolongée (environ 5 secondes) sur la touche Hauteur du tapis de déchargement 1 permet d'enregistrer la hauteur actuelle du tapis de déchargement sur cette touche. Le succès de l'enregistrement est confirmé par un bip. Ainsi, la hauteur actuelle du tapis de déchargement est celle enregistrée sur cette touche, jusqu'à ce qu'une nouvelle hauteur soit enregistrée.

**Hauteur de tapis de déchargement 2.**

Une pression brève sur cette touche permet de faire démarrer automatiquement le tapis de déchargement à la hauteur qui est instantanément enregistrée sur cette touche. Pendant que le tapis de déchargement s'élève à la hauteur enregistrée, la LED dans la touche clignote. Dès que la hauteur du tapis de déchargement enregistrée est atteinte, la LED reste allumée continuellement.

L'enregistrement de la hauteur correspond à la description de Hauteur du tapis de déchargement 1.

**6.3.1.2 Task-Controller basic (option)**

Le Task-Controller prend en charge la documentation des valeurs de sommes. La surface (ha), la distance (km) et la durée (h) de la machine sont répertoriées. L'échange de données entre le fichier de parcelle de champ et le Task-Controller s'effectue avec le format de fichier ISO-XML. Les tâches peuvent facilement être importées dans le Task-Controller et la documentation finale peut être exportée ultérieurement.

L'installation du Task-Controller sur votre terminal de tracteur est décrite dans la notice d'utilisation du fabricant du terminal correspondant. Pour utiliser le Task-Controller, un déblocage du terminal doit être effectué.

### 6.3.1.3 Zones d'affichage du terminal du tracteur

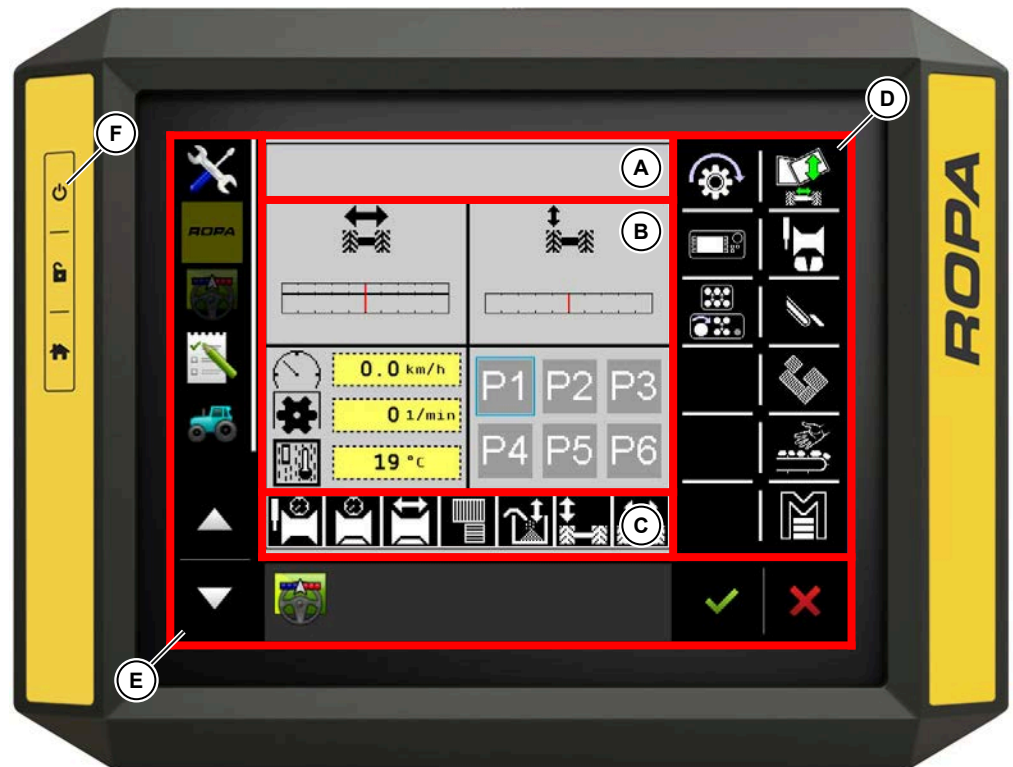

- (A) Zone d'affichage pour avertissements et indications
- (B) Zone d'affichage des pages de missions
- (C) Zone d'affichage pour automatiques
- (D) Zone d'affichage pour touches programmables
- (E) Zone d'affichage pour le terminal Touch800
- (F) Interrupteur Marche/Arrêt

**[A] Zone d'affichage pour avertissements (Voir Page 162)**

	B522 Erreur capteur Vitesse 2ème chaîne
---	---

### [B] Zone d'affichage des pages de missions

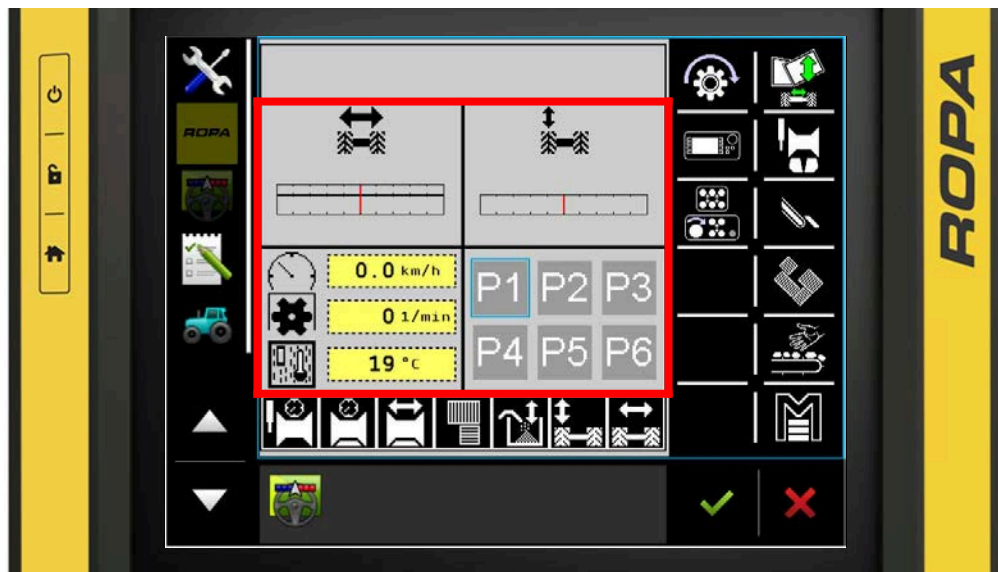

Dans la zone d'affichage des pages de missions, tous les états de la machine sont affichés et toutes les vannes à commande électrique peuvent être réglées. Une pression sur la touche programmable correspondante permet d'accéder à chaque page de missions.

### [C] Zone d'affichage pour automatiques

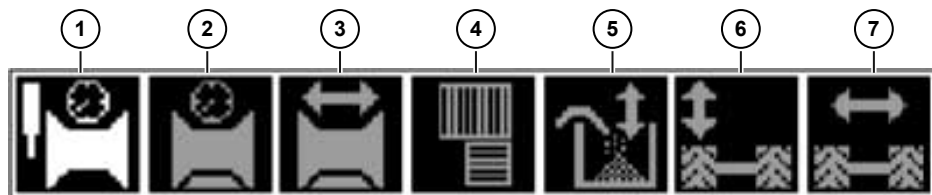

- (1) Délestage de pression sur butte ([Voir Page 258](#))
- (2) Régulation de la pression sur butte ([Voir Page 234](#))
- (3) Tâteur sur diabolos ([Voir Page 225](#))
- (4) Automatique de tapis à tétines ([Voir Page 321](#))
- (5) Automatique de remplissage ([Voir Page 370](#))
- (6) Compensation de dévers ([Voir Page 208](#))
- (7) Direction de roue ([Voir Page 205](#))

Dans la zone d'affichage des automatiques, tous les états des automatiques sont affichés.

Blanc = désactivé.

Gris = présélectionné.

Vert = activé.

Les automatiques sont uniquement affichés dans les menus Utilisation champ, Table de ramassage, Canal de tamisage, Séparation et Nettoyage des tapis.

[D] Zone d'affichage pour touches programmables

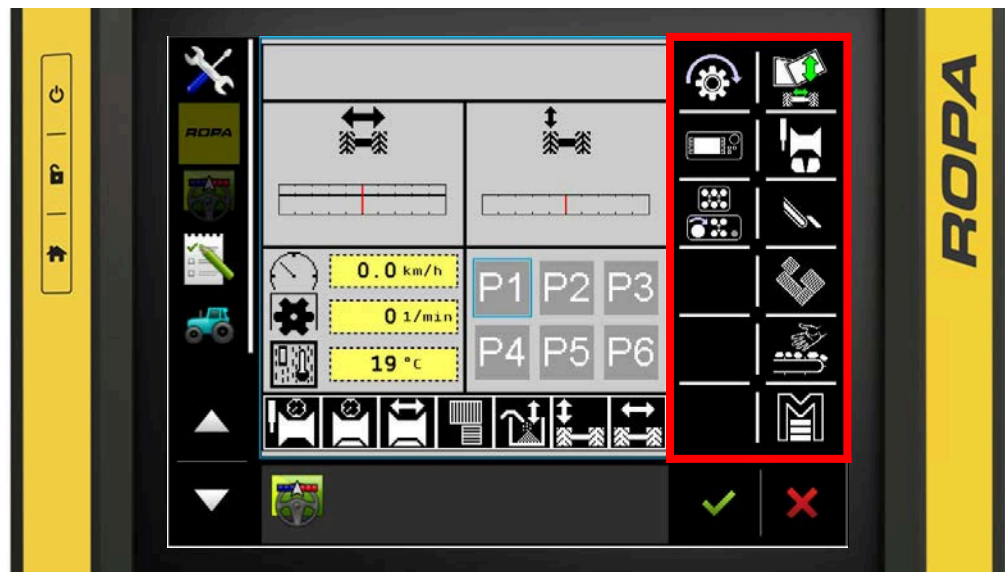

La représentation des touches programmables dans le terminal du tracteur dépend du type de terminal ISOBUS utilisé. Ici, la vue des touches programmables est affichée à droite sur la page du terminal ISOBUS à douze touches mis à disposition par ROPA. En raison de la possibilité d'avoir plus ou moins de touches sur d'autres terminaux ISOBUS, la position des touches programmables de chacune des fonctions peut être différente.

6.3.1.3.1 Touche ESC

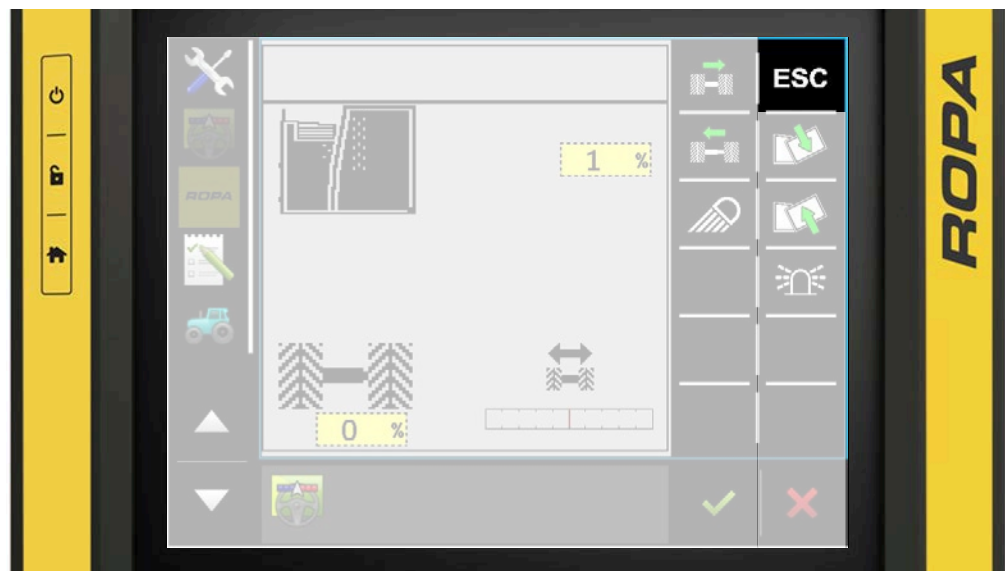

La touche ESC est presque toujours disponible dans les niveaux de travail et dans le menu principal avec les sous-menus correspondants du terminal du tracteur. Une brève pression sur la touche ESC permet d'accéder étape par étape à un niveau supérieur dans le niveau de travail ou au menu principal avec le sous-menu correspondant. Une pression prolongée de la touche ESC permet d'accéder directement à la page principale.

**6.3.1.3.2 Mode Route**

Sur la voie publique, la machine ne doit se déplacer qu'en mode Route ([Voir Page 196](#)). C'est le seul moyen de s'assurer que la machine est repliée et qu'aucune sortie du calculateurs n'est alimentée. Cela permet également d'éviter les mouvements accidentels de la direction.

Vous pouvez accéder à la page principale des missions en appuyant sur la touche programmable ESC à partir de la page du mode Route.

---

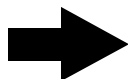
**INDICATION**

Si la machine n'est pas en mode de déplacement sur route, si le bouton d'arrêt d'urgence n'est pas enfoncé et que la trémie est repliée, le message d'avertissement "Appuyer sur le bouton d'arrêt d'urgence du tracteur" apparaît à partir d'une vitesse de 8 km/h.

---

### 6.3.1.3.3 Menu Utilisation champ

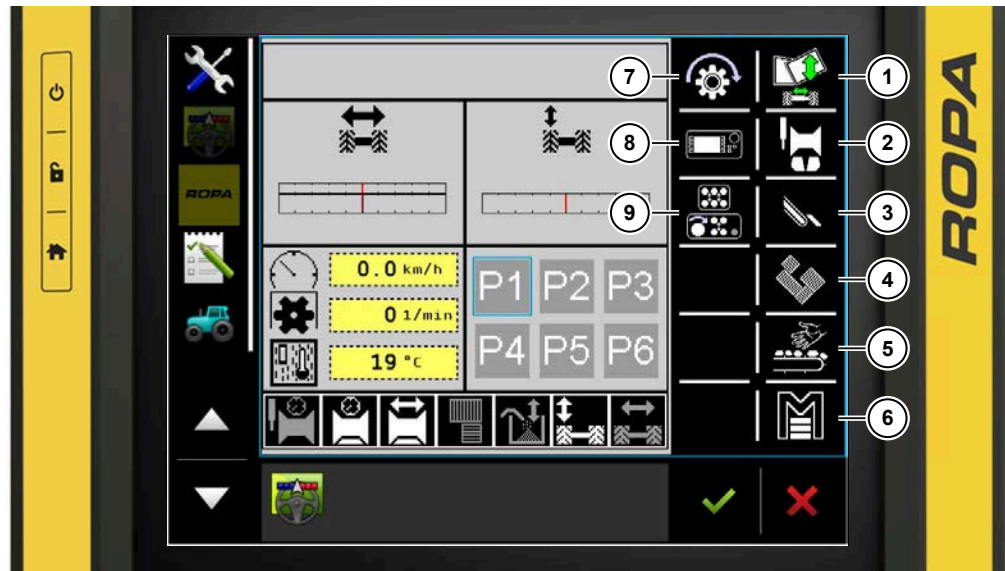

Menu Utilisation champ sans options roue motrice et commutateur vidéo ROPA



Menu Utilisation champ avec options roue motrice et commutateur vidéo ROPA

- (1) Touche programmable menu Repliage
- (2) Touche programmable Table de ramassage
- (3) Touche programmable Canal de tamisage
- (4) Touche programmable Séparation
- (5) Touche programmable Table de visite
- (6) Touche programmable Menu principal
- (7) Touche programmable Marche/Arrêt manuel de la machine
- (8) Touche programmable Terminal de la table de visite
- (9) Touche programmable Réglages rapides de la table de visite
- (10) Touche programmable Roue motrice
- (11) Touche programmable Commutateur vidéo ROPA



Dans le menu Mode de repliage (1)  se trouvent les fonctions (Voir Page 118) permettant de passer la trémie et l'essieu télescopique de la position de transport à la position de travail et inversement.

## Fonctionnement

### Concept de commande via ISOBUS



Dans le menu Table de ramassage (2)  se trouvent les fonctions suivantes ([Voir Page 122](#)) :

- Délestage de pression sur butte.
- Régulation de la pression sur butte.
- Profondeur d'arrachage.
- Coutres circulaires hydrauliques.
- Table de ramassage à andains.
- Arrachage sur un seul rang.



Dans le menu Canal de tamisage (3)  se trouvent les fonctions suivantes ([Voir Page 129](#)) :

- Réglage de la pression d'avertissement des tapis.
- Chaînes de tamisage, chaîne effaneuse.
- Secoueur.
- Grattoirs.
- Tapis mode manuel.



Dans le menu Séparation (4)  se trouvent les fonctions suivantes ([Voir Page 134](#)) :

- Réglage de la pression d'avertissement des tapis.
- Régime des tapis à tétines.
- Hauteur des rouleaux dérivateurs.
- Inclinaison du tapis à tétines 1/2 et du tapis à tétines 4.
- Peigne à doigts rotatif.



Dans le menu Table de visite (5)  se trouvent les fonctions suivantes ([Voir Page 139](#)) :

- Régime du tapis de visite.
- Régime du tapis à déchets.



Lorsque l'option Essieu moteur est intégrée, la touche programmable pour le menu Table de visite est déplacée du menu Utilisation champ au menu Séparation.





Menu principal (6)  ([Voir Page 143](#)) :



Avec la touche programmable Marche/Arrêt manuel de la machine (7) , Marche/Arrêt manuel de l'entraînement de la machine est activé lorsqu'une prise de force est en marche et l'état de la machine est affiché :

- La machine est arrêtée lorsque la prise de force du tracteur est arrêtée .
- La machine est mise en marche lorsque la prise de force du tracteur est en marche .
- La machine est mise en marche lorsque la prise de force du tracteur est arrêtée (vert/blanc clignotant).





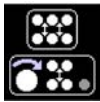

La touche programmable (8)  permet de débloquer ou bloquer le terminal de la table de visite pour la commande. Une fois que le terminal de la table de visite a été débloqué, la touche programmable  apparaît en vert.





La touche programmable Réglages rapide de la table de visite (9)  permet de débloquer et de bloquer les réglages électriques sur la table de visite :

- Réglages rapides de la table de visite bloqué .
- Réglage de la table de visite, régime débloqué sur la table de visite et bloqué sur le terminal du tracteur .
- Réglage de la hauteur rouleau dérivateur 1, rouleau dérivateur 2, rouleau dérivateur 3, peigne à doigts rotatif 1 et peigne à doigts rotatif 2 débloqué sur la table de visite et sur le terminal du tracteur .
- Réglages de la table de visite entièrement débloqués, régime bloqué sur le terminal du tracteur et hauteur débloquée .





Dans le menu Roue motrice (10)  se trouvent les fonctions suivantes ([Voir Page 142](#)) :

- Roue motrice marche avant.
- Roue motrice marche arrière.
- Automatique de roue motrice.



La touche programmable Commutateur vidéo ROPA (11)  permet d'activer et de désactiver le commutateur vidéo ROPA disponible en option ([Voir Page 415](#)) :

- Le commutateur vidéo ROPA est désactivé .
- Le commutateur vidéo ROPA est activé .
- Le commutateur vidéo ROPA est activé dans l'équipement, mais il n'est pas détecté ou raccordé .

### 6.3.1.3.4 Menu Mode de repliage



#### AVERTISSEMENT



#### Risque de blessures graves.

- Assurez-vous que personne ne se trouve dans la zone de danger.
- Pendant le processus de repliage de la trémie/trémie à bras de chargement, ne pas accéder aux plateformes des tables de visite.



À partir du menu Utilisation champ, il est possible d'accéder au menu Mode de repliage via la touche programmable . À partir du menu Mode de repliage, il est possible d'accéder au menu Utilisation champ via la touche programmable .

#### Mode de repliage de la machine à trémie :

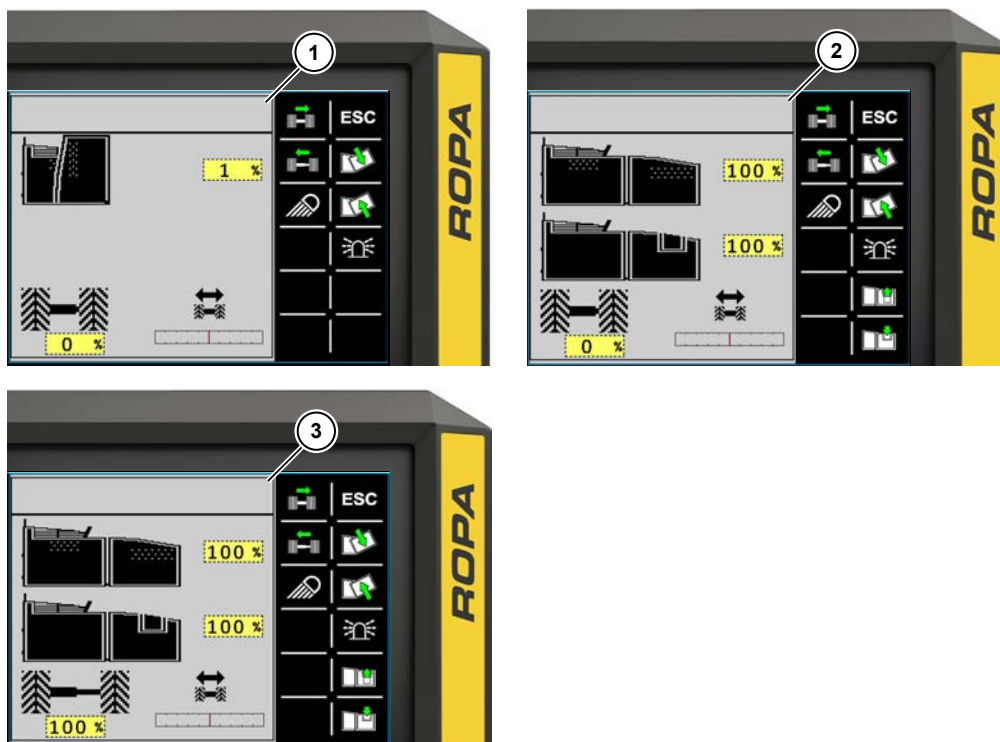

- (1) Menu de repliage position de transport
- (2) Menu de Repliage position d'ouverture sur champ
- (3) Menu de repliage position d'arrachage / position de vidage de la trémie

Dans le menu Mode de repliage, la trémie et l'essieu télescopique sont amenés de la position de transport au mode Utilisation champ pour le travail ou du mode Utilisation champ en position de transport (1). En mode Utilisation champ, il est possible de faire rentrer l'essieu télescopique en position d'ouverture sur champ, (2), par ex. pour les voies de pulvérisation. Pour le vidage de la trémie et pour le mode d'arrachage, l'essieu télescopique doit être extrait pour amener la machine en position d'arrachage/de vidage de la trémie (3).





La touche programmable  permet d'amener la trémie dans la position de travail. La touche programmable doit être maintenue enfoncée.



La touche programmable  permet d'amener la trémie en position de transport. L'avertissement La trémie est repliée doit alors être acquitté. Ensuite, maintenir la touche programmable enfoncée.



La touche programmable  permet de mettre en marche et d'arrêter le gyrophare disponible en option. Lorsque le gyrophare est en marche, la touche programmable  apparaît en vert.



La touche programmable  permet de fermer la trappe de la trémie. La touche programmable doit être maintenue enfoncée.



La touche programmable  permet d'ouvrir la trappe de la trémie. La touche programmable doit être maintenue enfoncée.





La touche programmable  permet de sortir l'essieu télescopique. La touche programmable doit être maintenue enfoncée. La machine doit alors être déplacée lentement.



La touche programmable  permet de rentrer l'essieu télescopique. La touche programmable doit être maintenue enfoncée. La machine doit alors être déplacée lentement.





La touche programmable  permet de mettre en marche et d'arrêter les phares de travail à LED. Lorsque les phares de travail à LED sont en marche, la touche programmable  est affichée en vert.

Vous êtes informés que les conditions de repliage de la trémie ne sont pas remplies par des avertissements et des indications. La position réelle de la direction d'essieu est affichée ici en supplément.

#### INDICATION



Pour sortir l'essieu télescopique  et rentrer l'essieu télescopique , la machine doit être déplacée lentement, entre 0,5 km/h et 2 km/h.

### Mode de repliage de la machine à trémie avec bras de chargement :



- (8) Menu de repliage position de transport
- (9) Menu de Repliage position d'ouverture sur champ
- (10) Menu Mode de repliage position d'arrachage / position de transbordement

Dans le menu Mode de repliage, la trémie avec bras de chargement et l'essieu télescopique sont amenés de la position de transport au mode Utilisation champ pour le travail ou du mode Utilisation champ en position de transport (8). En mode Utilisation champ, il est possible de faire rentrer l'essieu télescopique en position d'ouverture sur champ, (9), par ex. pour les voies de pulvérisation. Pour le transbordement de la trémie et pour le mode d'arrachage, l'essieu télescopique doit être sorti pour amener la machine en position d'arrachage/de transbordement de la trémie (10).





La touche programmable  permet d'amener la trémie avec bras de chargement dans la position de travail. La touche programmable doit être maintenue enfoncée.



La touche programmable  permet d'amener la trémie avec bras de chargement dans la position de transport. La touche programmable doit être maintenue enfoncée.



La touche programmable  permet de mettre en marche et d'arrêter le gyrophare disponible en option. Lorsque le gyrophare est en marche, la touche programmable  apparaît en vert.



La touche programmable  permet de relever le tapis de visite. La touche programmable doit être maintenue enfoncée.

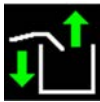

La touche programmable  permet d'abaisser le tapis de visite. La touche programmable doit être maintenue enfoncée.



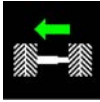

La touche programmable  permet de sortir l'essieu télescopique. La touche programmable doit être maintenue enfoncée. La machine doit alors être déplacée lentement.



La touche programmable  permet de rentrer l'essieu télescopique. La touche programmable doit être maintenue enfoncée. La machine doit alors être déplacée lentement.





La touche programmable  permet de mettre en marche et d'arrêter les phares de travail à LED. Lorsque les phares de travail à LED sont en marche, la touche programmable  est affichée en vert.

Vous êtes informés que les conditions de repliage de la trémie avec bras de chargement ne sont pas remplies par des avertissements dans la zone d'affichage. La position réelle de la direction d'essieu est également affichée ici.

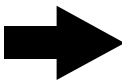
#### INDICATION







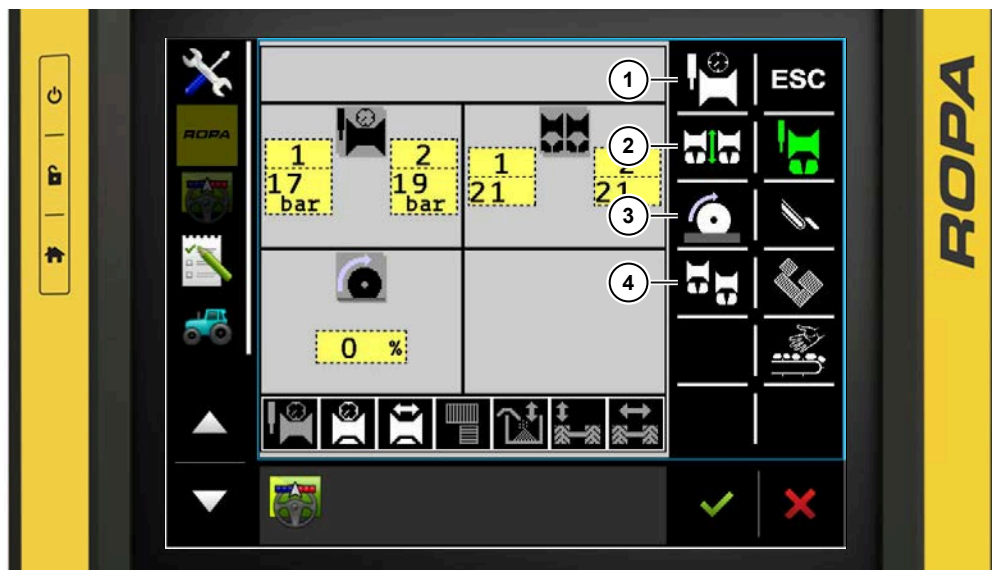

Pour sortir l'essieu télescopique  et rentrer l'essieu télescopique , la machine doit être déplacée lentement, entre 0,5 km/h et 2 km/h.

### 6.3.1.3.5 Menu Table de ramassage



- (1) Touche programmable présélectionnée ou automatique de profondeur activé
- (2) Touche programmable profondeur d'arrachage
- (3) Touche programmable table de ramassage à andains ou coutres circulaires hydrauliques
- (4) Touche programmable Arrachage sur un seul rang

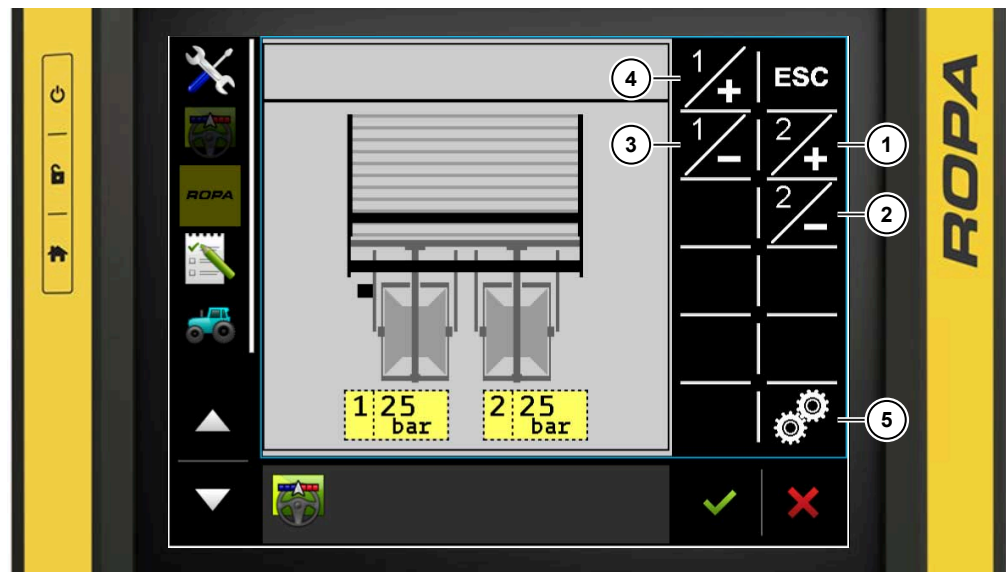

Le menu Table de ramassage est appelé lorsque la touche programmable de la Table de ramassage  est affichée en vert. Dans le menu Table de ramassage, les réglages pour le délestage de pression sur butte  ou la régulation de la pression sur butte , la profondeur d'arrachage , la table de ramassage à andains  ou les ou coutres circulaires hydrauliques  et l'arrachage sur un seul rang . En sélectionnant ce sous-menu, vous accédez directement aux possibilités de réglage.

Délestage de pression sur butte (Voir Page 258)



- (1) Touche programmable Augmenter le délestage de pression sur butte gauche
- (2) Touche programmable Diminuer le délestage de pression sur butte gauche
- (3) Touche programmable Diminuer le délestage de pression sur butte droit
- (4) Touche programmable Augmenter le délestage de pression sur butte droit
- (5) Touche programmable réglage synchrone du délestage de pression sur butte





La pression du délestage de pression sur butte est appelée avec la touche programmable  et peut être réglée pour chaque côté de la table de ramassage sur une plage comprise entre 0 bar et 50 bar. Une position flottante de 0 bar et une pression de délestage minimale de 20 bar, par ex. avec des sols secs ou sablonneux, permettent alors de mieux ramasser sur les buttes. La pression de délestage maximale s'élève à 50 bar, par ex. dans des conditions humides ou des sols durs. Avec les touches programmables augmenter le délestage de pression sur butte gauche (1) ou augmenter le délestage de pression sur butte droit (4), la valeur est augmentée, alors qu'avec les touches programmables diminuer le délestage de pression sur butte gauche (2) ou diminuer le délestage de pression sur butte droit (3) elle est diminuée. Avec la touche programmable réglage synchrone du délestage de pression sur butte (5), il est possible de choisir entre réglage séparé des rangs, affichage touche programmable  en blanc, et réglage synchrone, affichage touche programmable  vert.

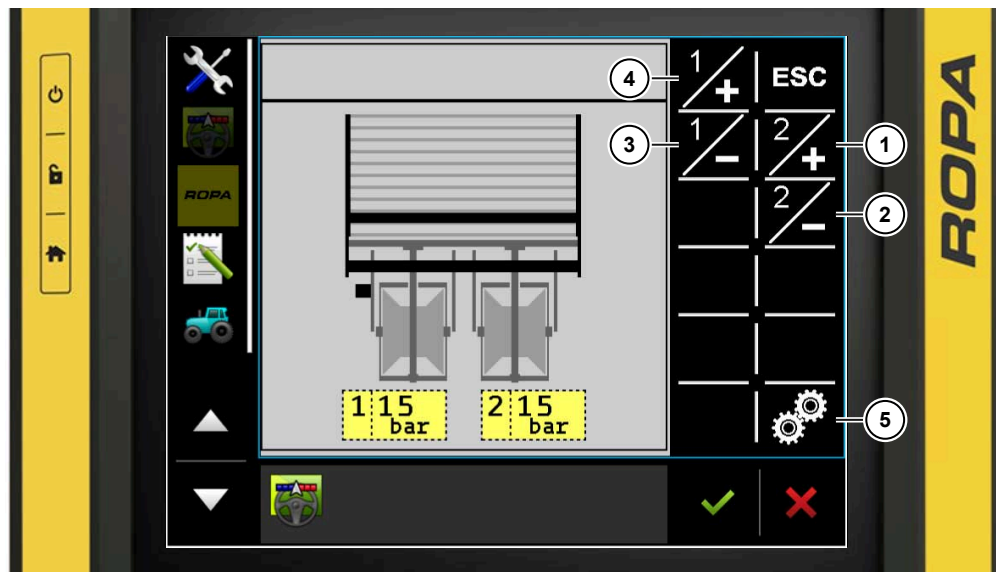

**Régulation de la pression sur butte (Voir Page 234)**

- (1) Touche programmable Augmenter la régulation de la pression sur butte gauche
- (2) Touche programmable Diminuer la régulation de la pression sur butte gauche
- (3) Touche programmable Diminuer la régulation de la pression sur butte droite
- (4) Touche programmable Augmenter la régulation de la pression sur butte droite
- (5) Touche programmable réglage synchrone de la régulation de la pression sur butte



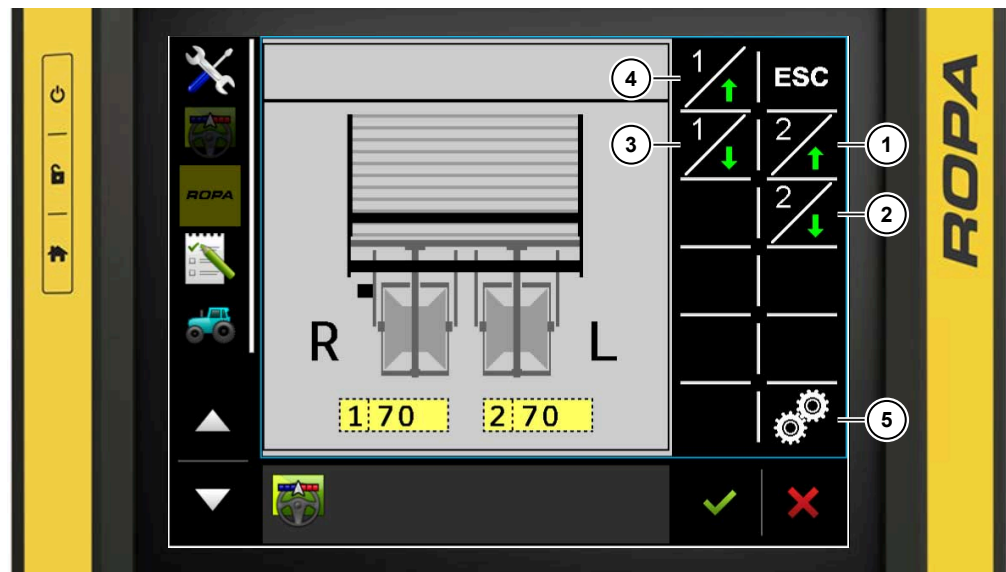

La pression de la régulation de la pression sur butte est appelée avec la touche programmable  et peut être réglée pour chaque côté de la table de ramassage sur une plage comprise entre 5 bar et 35 bar. La décharge minimale s'élève à 5 bar, par ex. dans des conditions humides ou des sols durs. La décharge maximale s'élève à 35 bar, par ex. avec des sols secs ou sablonneux, permettant alors de mieux ramasser sur les buttes. Avec les touches programmables augmenter la régulation de la pression sur butte gauche (1) ou augmenter la régulation de la pression sur butte droite (4), la valeur est augmentée, alors qu'avec les touches programmables diminuer la régulation de la pression sur butte gauche (2) ou diminuer la régulation de la pression sur butte droite (3) elle est diminuée. Avec la touche programmable réglage synchrone de la régulation de la pression sur butte (5), il est possible de choisir entre réglage séparé des rangs, affichage touche programmable  en blanc, et réglage synchrone, affichage touche programmable  vert.

Profondeur d'arrachage (Voir Page 229)



- (1) Touche programmable profondeur d'arrachage gauche plus plate
- (2) Touche programmable profondeur d'arrachage gauche plus profonde
- (3) Touche programmable profondeur d'arrachage droite plus profonde
- (4) Touche programmable profondeur d'arrachage droite plus plate
- (5) Touche programmable réglage synchrone de la profondeur d'arrachage



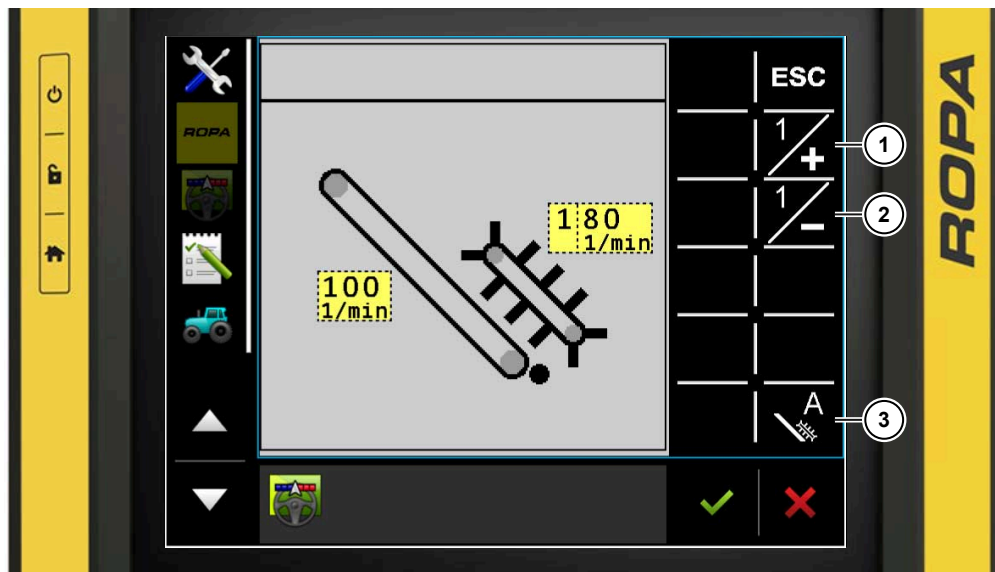

Le réglage de la profondeur d'arrachage est appelé via la touche programmable  et peut être réglé séparément pour chaque côté. La profondeur d'arrachage se règle par pas avec max. 100, où 0 représente un arrachage entièrement en surface et 99 un arrachage profond. Avec la touche programmable Profondeur d'arrachage à gauche plus plate (1) ou profondeur d'arrachage à droite plus plate (4), la valeur est plus petite. Avec la touche programmable Profondeur d'arrachage à gauche plus profonde (2) ou profondeur d'arrachage à droite plus profonde (3), la valeur est plus grande. Avec la touche programmable réglage synchrone de la profondeur d'arrachage (5), il est possible de choisir entre réglage séparé des rangs, affichage touche programmable  en blanc, et réglage synchrone, affichage touche programmable  vert.

### Table de ramassage à andains (Voir Page 253)



- (1) Touche programmable Augmenter le régime de la table de ramassage à andains
- (2) Touche programmable Diminuer le régime de la table de ramassage à andains
- (3) Touche programmable Régime de la table de ramassage à andains automatique



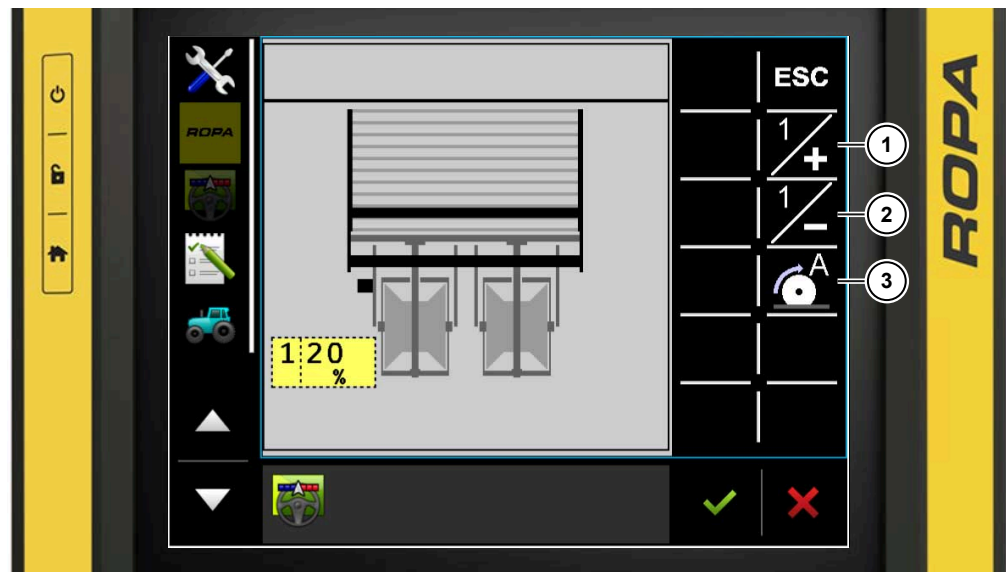

Le réglage du régime de la table de ramassage à andains est appelé via la touche programmable . Le régime de la table de ramassage à andains se règle en continu. Avec la touche programmable Augmenter le régime de la table de ramassage à andains (1), le régime est augmenté, alors qu'avec la touche programmable Diminuer le régime de la table de ramassage à andains (2), le régime est diminué. Avec la touche programmable Régime de la table de ramassage à andains automatique (3), il est possible de choisir entre la sélection manuelle du régime de la table de ramassage à andains, touche programmable  blanche, et ajustement automatique du régime sur la chaîne de tamisage 1, touche programmable  verte. Avec l'automatique, la différence de régime de la table de ramassage à andains par rapport à la chaîne de tamisage 1 peut être ajustée en pourcentage.

Coutres circulaires hydrauliques (Voir Page 240)



- (1) Touche programmable Augmenter le régime des coutres circulaires
- (2) Touche programmable Diminuer le régime des coutres circulaires
- (3) Touche programmable Régime de l'automatique des coutres circulaires



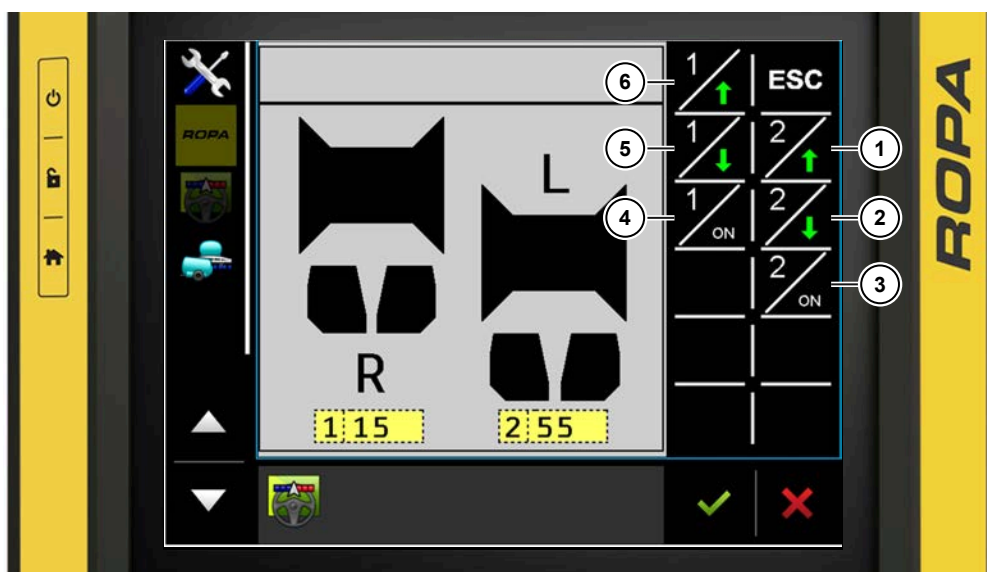

Le réglage du régime des coutres circulaires hydrauliques est appelé avec la touche programmable . Les coutres circulaires hydrauliques peuvent être réglés en continu dans le menu Table de ramassage. La touche programmable Augmenter le régime des coutres circulaires (1) permet d'augmenter le régime en pourcentage, alors que la touche programmable Diminuer le régime des coutres circulaires (2) permet de diminuer le régime en pourcentage. La touche programmable Régime de l'automatique des coutres circulaires (3) permet de choisir entre la sélection manuelle du régime des coutres circulaires hydrauliques, touche programmable  blanche, et l'ajustement automatique du régime sur la vitesse de déplacement de la machine, touche programmable  verte. Avec l'automatique, la différence de régime des coutres circulaires hydrauliques par rapport à la vitesse de déplacement peut être ajustée en pourcentage.

### Arrachage sur un seul rang (Voir Page 244)



- (1) Touche programmable profondeur d'arrachage gauche plus plate
- (2) Touche programmable profondeur d'arrachage gauche plus profonde
- (3) Touche programmable Arrachage sur un seul rang à gauche actif
- (4) Touche programmable Arrachage sur un seul rang à droite actif
- (5) Touche programmable profondeur d'arrachage droite plus profonde
- (6) Touche programmable profondeur d'arrachage droite plus plate







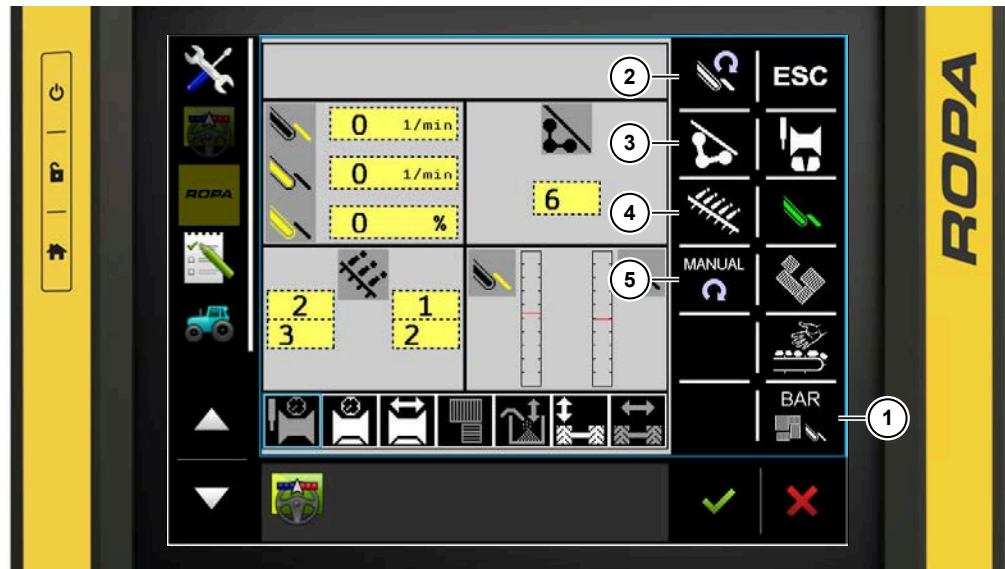

L'arrachage sur un seul rang est appelé via la touche programmable . L'arrachage sur un seul rang est représenté en vert avec  ou . La profondeur d'arrachage de l'arrachage sur un seul rang actif est réglé avec les touches fléchées. La profondeur d'arrachage sur le côté actif doit être sélectionnée de sorte à ce que les socs d'arrachage se trouvent le plus près possible au-dessus du sol. Chaque côté de la table de ramassage peut être réglé en hauteur.

### 6.3.1.3.6 Menu Canal de tamisage



- (1) Touche programmable réglage de la pression d'avertissement des tapis
- (2) Touche programmable Régime du canal de tamisage
- (3) Touche programmable Secoueur
- (4) Touche programmable Grattoirs
- (5) Touche programmable Tapis manuel

Le menu Canal de tamisage est appelé lorsque la touche programmable Canal de tamisage  est affichée en vert. Dans le menu Canal de tamisage, il est possible de régler la pression d'avertissement des tapis , les régimes du canal de tamisage , le secoueur , les grattoirs  et le menu Tapis manuel . En sélectionnant ce sous-menu, vous accédez directement aux possibilités de réglage.

Réglage de la pression d'avertissement des tapis (Voir Page 158)

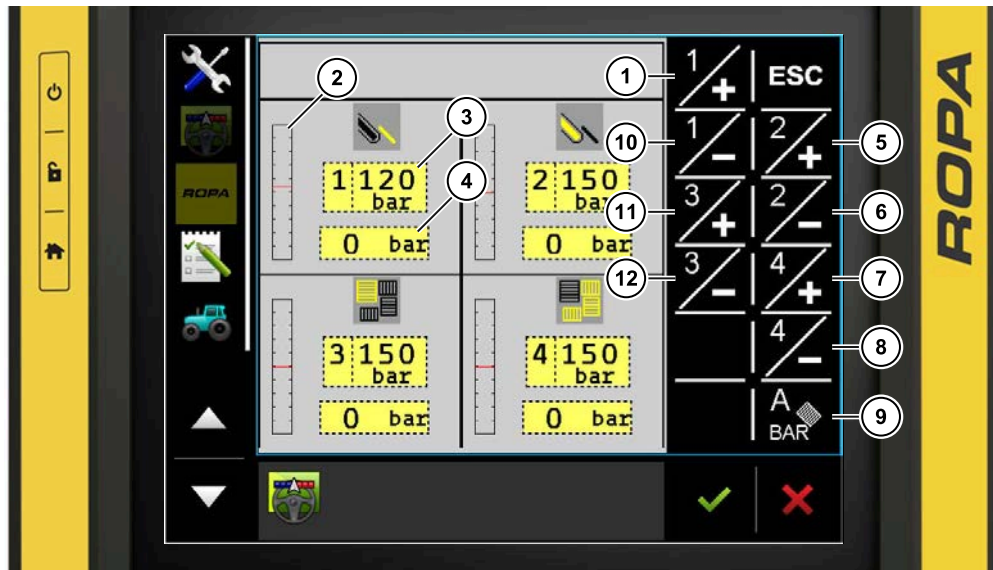

- (1) Touche programmable Augmenter la pression d'avertissement de la chaîne de tamisage 1
- (2) Affichage de la pression réelle/limite d'avertissement
- (3) Limite d'avertissement
- (4) Pression réelle
- (5) Touche programmable Augmenter la pression d'avertissement de la chaîne de tamisage 2
- (6) Touche programmable Diminuer la pression d'avertissement de la chaîne de tamisage 2
- (7) Touche programmable Augmenter la pression d'avertissement du tapis à tétines 2
- (8) Touche programmable Diminuer la pression d'avertissement du tapis à tétines 2
- (9) Touche programmable régulation en fonction de la charge tapis à tétines 1
- (10) Touche programmable Diminuer la pression d'avertissement de la chaîne de tamisage 1
- (11) Touche programmable Augmenter la pression d'avertissement du tapis à tétines 1
- (12) Touche programmable Diminuer la pression d'avertissement du tapis à tétines 1



### Régime chaînes de tamisage, chaîne effaneuse

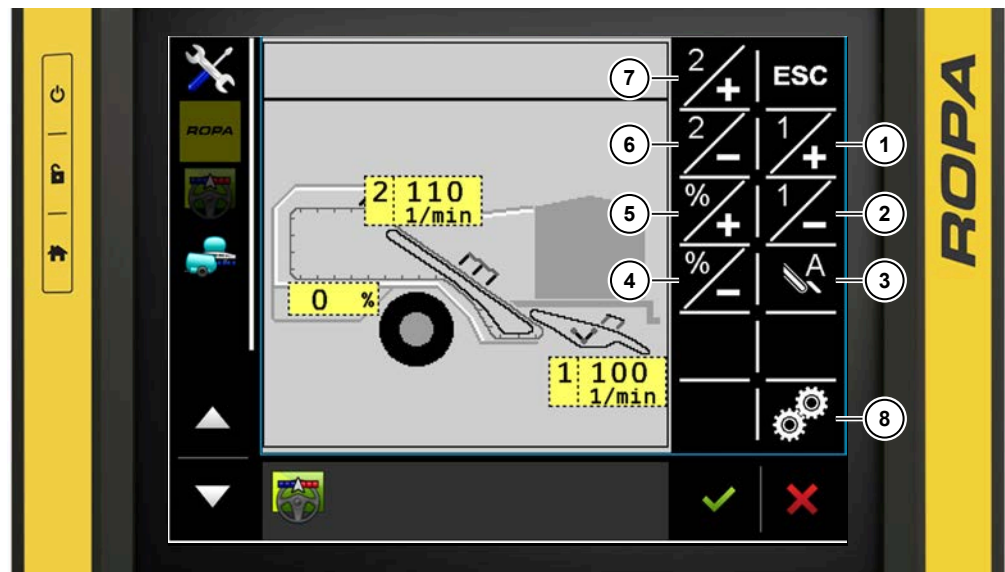

Réglage séparé des chaînes de tamisage

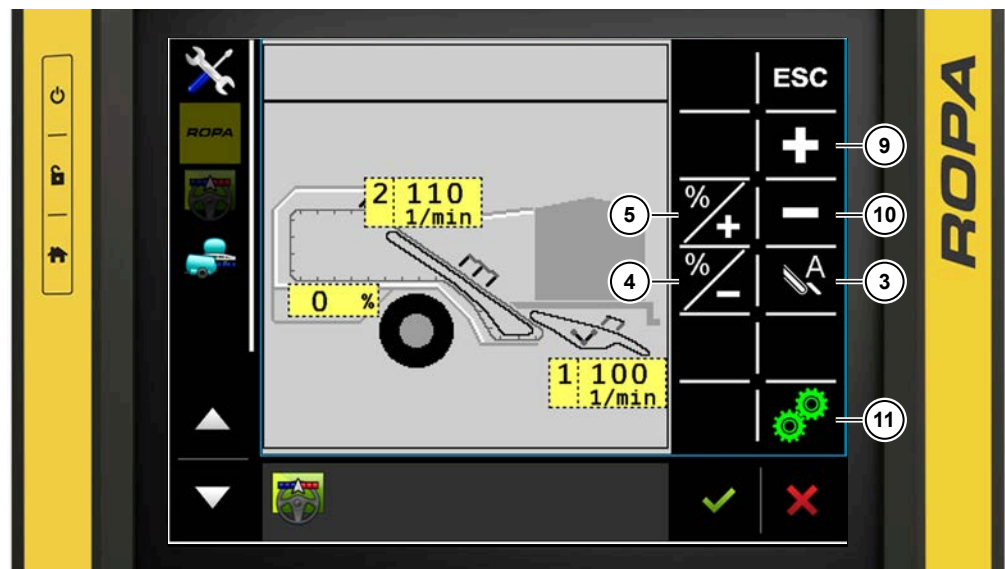

Réglage synchrone des chaînes de tamisage

- (1) Touche programmable Augmenter le régime de la chaîne de tamisage 1
- (2) Touche programmable Diminuer le régime de la chaîne de tamisage 1
- (3) Touche programmable Régime d'automatisme de chaînes tamiseuses
- (4) Touche programmable Diminuer le régime de la chaîne effaneuse
- (5) Touche programmable Augmenter le régime de la chaîne effaneuse
- (6) Touche programmable Diminuer le régime de la chaîne de tamisage 2
- (7) Touche programmable Augmenter le régime de la chaîne de tamisage 2
- (8) Touche programmable Régime synchrone chaînes de tamisage désactivé
- (9) Touche programmable Augmenter le régime des chaînes effaneuses
- (10) Touche programmable Diminuer le régime des chaînes effaneuses
- (11) Touche programmable Régime synchrone chaînes de tamisage activé



Le régime des chaînes de tamisage, de la chaîne effaneuse est appelé via la touche programmable . Ici, il est possible de régler les régimes de la chaîne de tamisage 1 (*Voir Page 265*), de la chaîne de tamisage 2 (*Voir Page 274*) et de la chaîne effaneuse (*Voir Page 288*). Pour les chaînes de tamisage, le régime est réglé en tr/min. Le régime de la chaîne effaneuse peut être freiné en pourcentage par rapport au régime de la chaîne de tamisage 2.

Le régime des chaînes de tamisage peut être réglé séparément, mais aussi globalement (*Voir Page 279*), lorsque la touche programmable Régime synchrone chaînes de tamisage activé (11) est affichée en vert. Lorsque le régime de la chaîne de tamisage 2 est réglé, le régime de la chaîne effaneuse est également réglé et la différence réglée en pour cent reste inchangée.

Le régime minimal des chaînes de tamisage s'élève à 50 tr/min, le régime maximal des chaînes de tamisage s'élève à 200 tr/min. Le régime de la chaîne effaneuse par rapport à la chaîne de tamisage 2 peut être freiné sur une plage de 0 % à -10 %.

La touche programmable Régime automatique de la chaîne de tamisage (3) permet d'ajuster automatiquement le régime des chaînes de tamisage et de la chaîne effaneuse à la vitesse de déplacement de la machine.

#### Secoueur (*Voir Page 271*)



- (1) Touche programmable Augmenter le régime du secoueur
- (2) Touche programmable Diminuer le régime du secoueur



Le secoueur est appelé via la touche programmable . Le régime du secoueur se règle par étape de 0 à 20, où 0 correspond à un secoueur arrêté et 20 au régime maximal du secoueur. La touche programmable Augmenter le régime du secoueur (1) permet d'augmenter la valeur et la touche programmable Diminuer le régime du secoueur (2) de réduire la valeur.

Grattoirs (Voir Page 294)

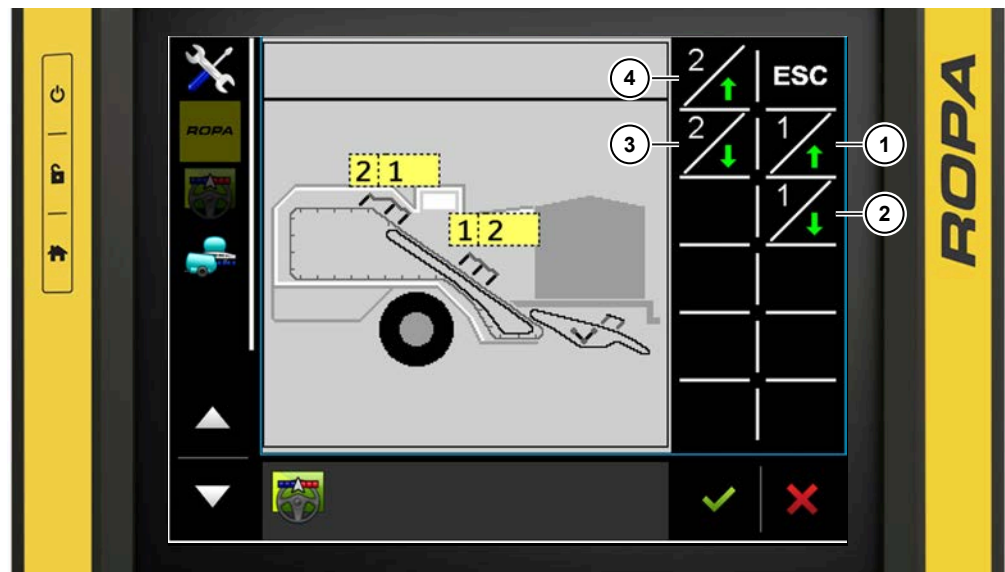

- (1) Touche programmable relever grattoirs avant
- (2) Touche programmable abaisser grattoirs avant
- (3) Touche programmable abaisser les grattoirs arrière
- (4) Touche programmable relever grattoirs arrière



Les grattoirs sont appelés avec la touche programmable . Les grattoirs sont séparés en deux segments : grattoirs avant et grattoirs arrière. Le réglage des grattoirs s'effectue par étape de 0 à 20. Les deux segments des grattoirs se règlent indépendamment l'un de l'autre.



Dans le menu Tapis manuel (5)  se trouvent les fonctions suivantes (Voir Page 140) :

- Commande minimale des chaînes et des tapis.
- Commande maximale des chaînes et des tapis.
- Sélection des tapis et des chaînes qui doivent être commandés.

### 6.3.1.3.7 Menu Séparation

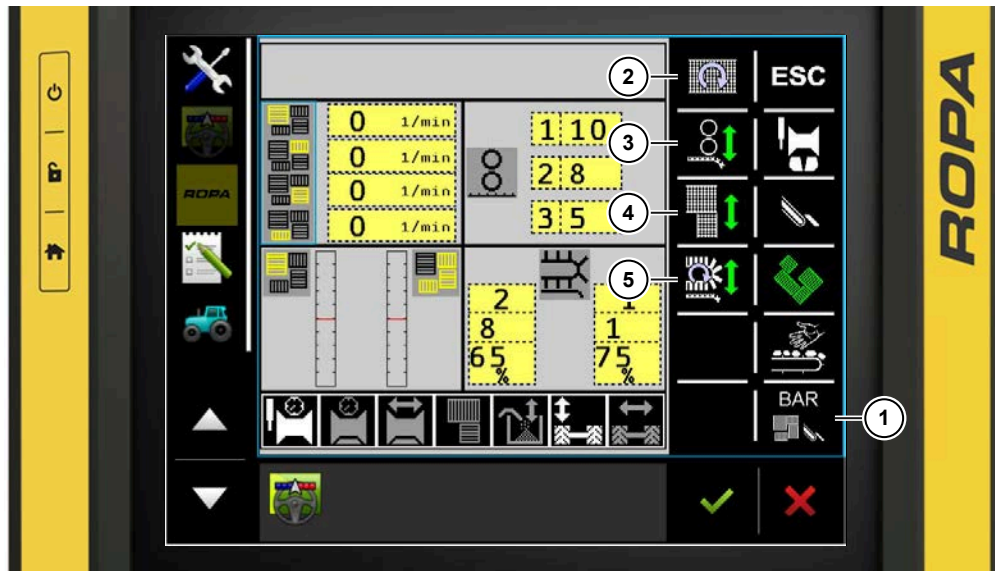



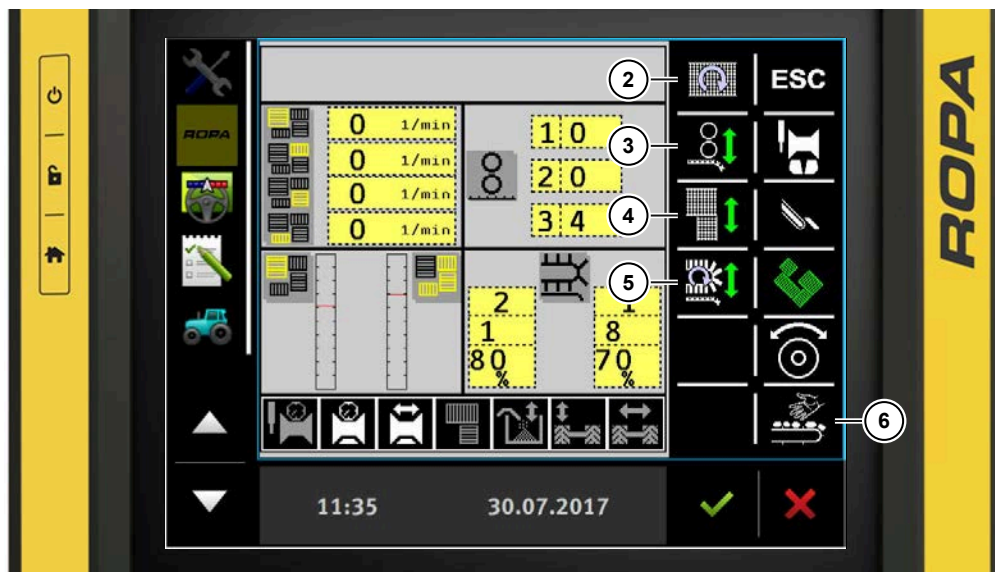



Menu Séparation sans option Roue motrice



Menu Séparation avec option Roue motrice

- (1) Touche programmable réglage de la pression d'avertissement des tapis ([Voir Page 158](#))
- (2) Touche programmable Régime des tapis à tétines
- (3) Touche programmable Hauteur des rouleaux dérivateurs
- (4) Touche programmable Hauteur des tapis à tétines
- (5) Touche programmable Peigne à doigts rotatif
- (6) Touche programmable Table de visite ([Voir Page 139](#))

Le menu Séparation est appelé lorsque la touche programmable Séparation  est affichée en vert. Dans le menu Séparation, il est possible de régler la pression d'avertissement des tapis , le régime des tapis à tétines , la hauteur des rouleaux dérivateurs , la hauteur des tapis à tétines et le peigne à doigts rotatif . En sélectionnant ce sous-menu, vous accédez directement aux possibilités de réglage. Lorsque l'option Essieu moteur est intégrée, la touche programmable pour le menu Table de visite  est déplacée du menu Utilisation champ au menu Séparation.

### Régime des tapis à tétines

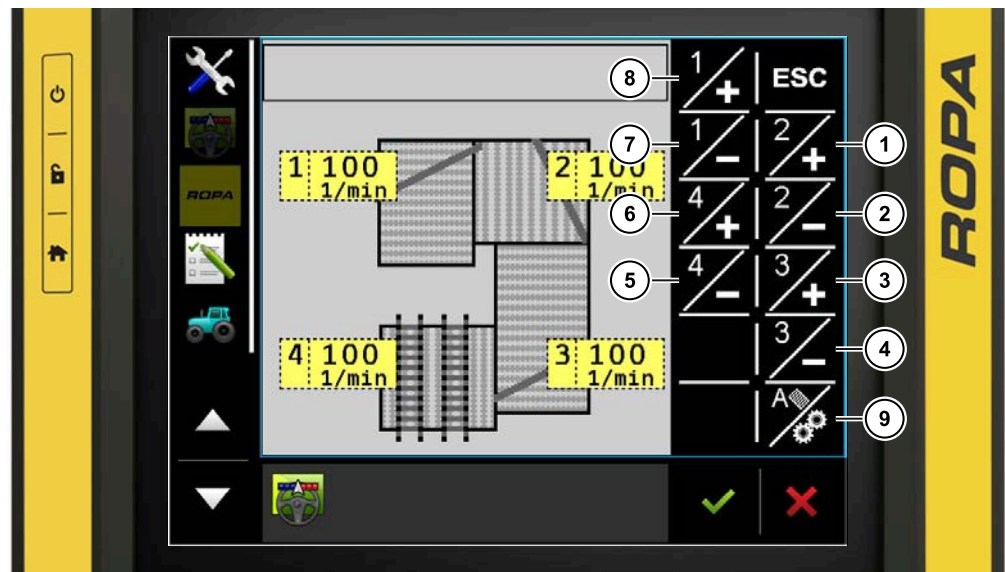

### Réglage séparé des tapis à tétines

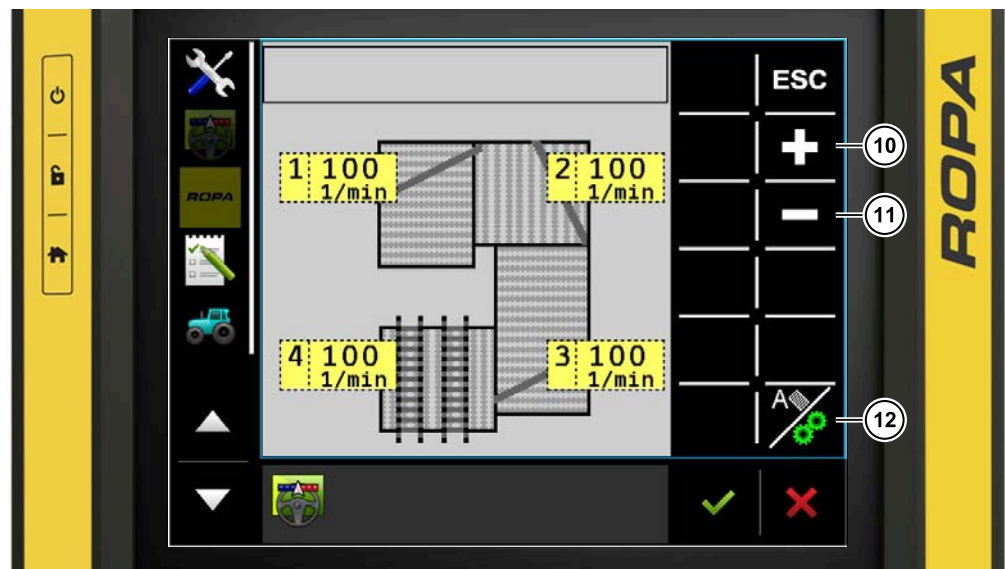

### Réglage synchrone des tapis à tétines

- (1) Touche programmable Augmenter le régime du tapis à tétines 2
- (2) Touche programmable Diminuer le régime du tapis à tétines 2
- (3) Touche programmable Augmenter le régime du tapis à tétines 3
- (4) Touche programmable Diminuer le régime du tapis à tétines 3
- (5) Touche programmable Diminuer le régime du tapis à tétines 4
- (6) Touche programmable Augmenter le régime du tapis à tétines 4
- (7) Touche programmable Diminuer le régime du tapis à tétines 1
- (8) Touche programmable Augmenter le régime du tapis à tétines 1
- (9) Touche programmable Régime synchrone tapis à tétines désactivé
- (10) Touche programmable Augmenter le régime des tapis à tétines
- (11) Touche programmable Diminuer le régime des tapis à tétines
- (12) Touche programmable Régime synchrone tapis à tétines activé



## Fonctionnement

Concept de commande via ISOBUS



Le régime des tapis à tétines est appelé via la touche programmable . Ici, il est possible de régler le régime du tapis à tétines 1 (*Voir Page 299*), du tapis à tétines 2 (*Voir Page 310*), du tapis à tétines 3 (*Voir Page 325*) et du tapis à tétines 4 (*Voir Page 333*). Pour les tapis à tétines, le régime est réglé en tr/min.

Le régime des tapis à tétines peut être réglé séparément, mais aussi globalement, lorsque la touche programmable Régime synchrone tapis à tétines activé (12) est affichée en vert.

Le régime minimal des tapis à tétines s'élève à 50 tr/min, le régime maximal des tapis à tétines s'élève à 250 tr/min.

### Hauteur des rouleaux dérivateurs

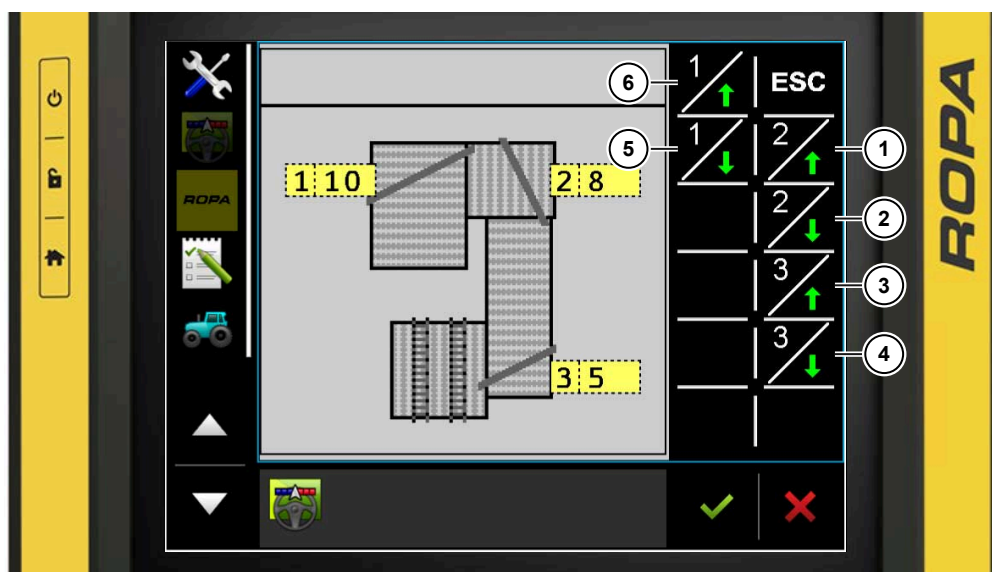

- (1) Touche programmable Hauteur du rouleau dérivateur 2 plus élevée
- (2) Touche programmable Hauteur du rouleau dérivateur 2 plus basse
- (3) Touche programmable Hauteur du rouleau dérivateur 3 plus élevée
- (4) Touche programmable Hauteur du rouleau dérivateur 3 plus basse
- (5) Touche programmable Hauteur du rouleau dérivateur 1 plus basse
- (6) Touche programmable Hauteur du rouleau dérivateur 1 plus élevée



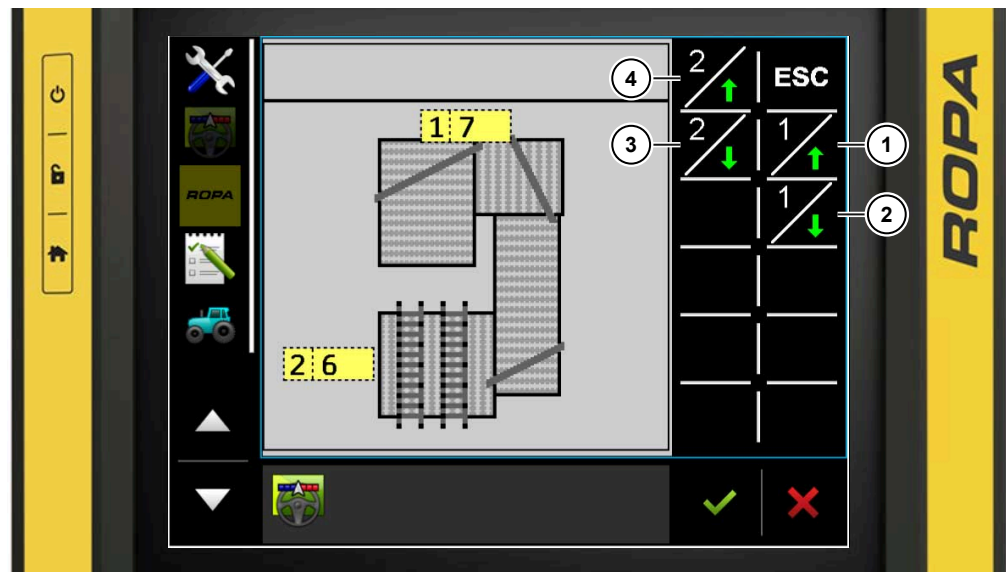

La hauteur des rouleaux dérivateurs est appelée via la touche programmable . Sur la machine, il est possible de régler la hauteur du rouleau dérivateur 1 (*Voir Page 306*), du rouleau dérivateur 2 (*Voir Page 315*) et du rouleau dérivateur 3 (*Voir Page 329*) de façon électrique sur des niveaux entre 0 et 20. Le niveau 0 représente la hauteur minimale du rouleau dérivateur au-dessus du tapis à tétines et le niveau 20 la hauteur maximale du rouleau dérivateur au-dessus du tapis à tétines.

### Hauteur des tapis à têtes (option)

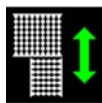

- (1) Touche programmable Tapis à têtes 1/2 plus haut
- (2) Touche programmable Tapis à têtes 1/2 plus bas
- (3) Touche programmable Tapis à têtes 4 plus bas
- (4) Touche programmable Tapis à têtes 4 plus haut



La hauteur des tapis à têtes est appelée via la touche programmable . Sur la machine, il est possible de régler l'inclinaison du tapis à têtes 1/2 ([Voir Page 321](#)) en option et du tapis à têtes 4 ([Voir Page 343](#)) en option du niveau 0 à 20. Le niveau 0 représente l'inclinaison minimale du tapis à têtes et le niveau 20 l'inclinaison maximale du tapis à têtes.



### Peigne à doigts rotatif (UFK)

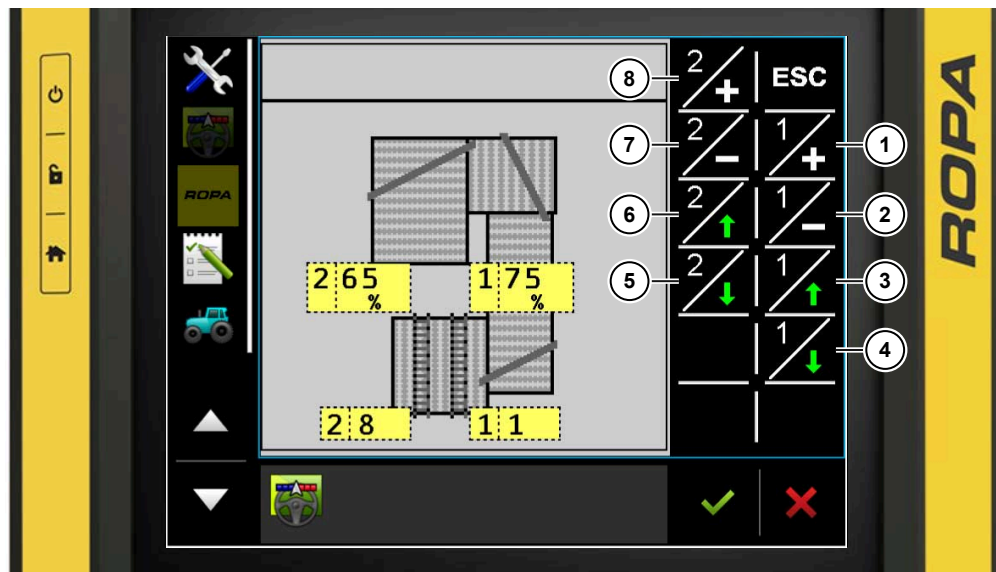

- (1) Touche programmable Augmenter le régime du peigne à doigts rotatif 1
- (2) Touche programmable Diminuer le régime du peigne à doigts rotatif 1
- (3) Touche programmable peigne à doigts rotatif 1 plus haut
- (4) Touche programmable peigne à doigts rotatif 1 plus bas
- (5) Touche programmable peigne à doigts rotatif 2 plus bas
- (6) Touche programmable peigne à doigts rotatif 2 plus haut
- (7) Touche programmable Diminuer le régime du peigne à doigts rotatif 2
- (8) Touche programmable Augmenter le régime du peigne à doigts rotatif 2



Le peigne à doigts rotatif ([Voir Page 337](#)) est appelé via la touche programmable . Il est ici possible de régler le régime du peigne à doigts rotatif 1 (UFK 1) et du peigne à doigts rotatif 2 (UFK 2) ainsi que la hauteur du peigne à doigts rotatif 1 et du peigne à doigts rotatif 2.

Les régimes peuvent être réglés sur une plage de 20 % à 100 %. 20 % représente le régime minimal du peigne à doigts rotatif et 100 % représente le régime maximal du peigne à doigts rotatif.

La hauteur se règle du niveau 0 à 20. Le niveau 0 représente la hauteur minimale du peigne à doigts rotatif au-dessus du tapis à tétines 4 et le niveau 20 représente la hauteur maximale du peigne à doigts rotatif au-dessus du tapis à tétines 4.

### 6.3.1.3.8 Menu Table de visite

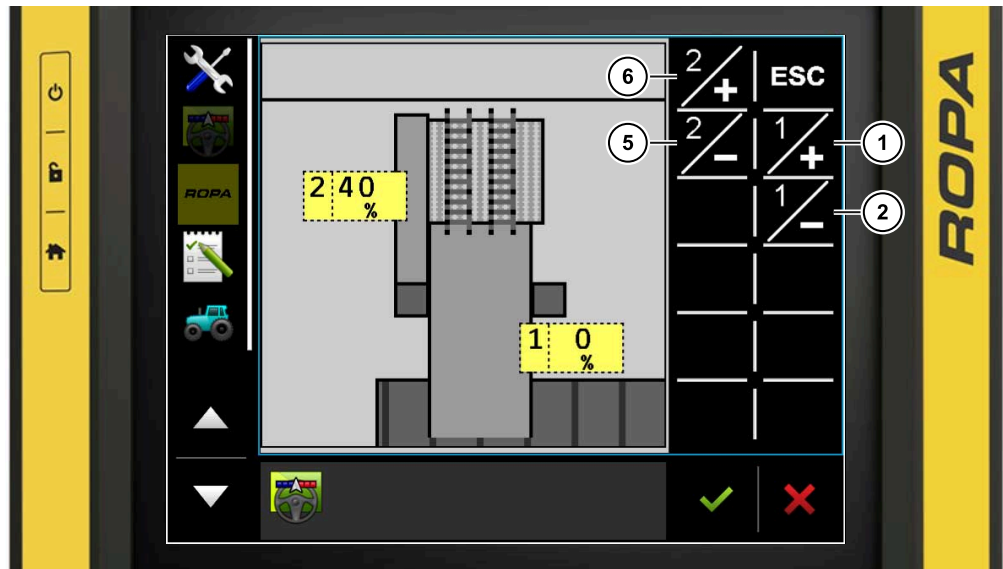

Menu table de visite de la machine à trémie

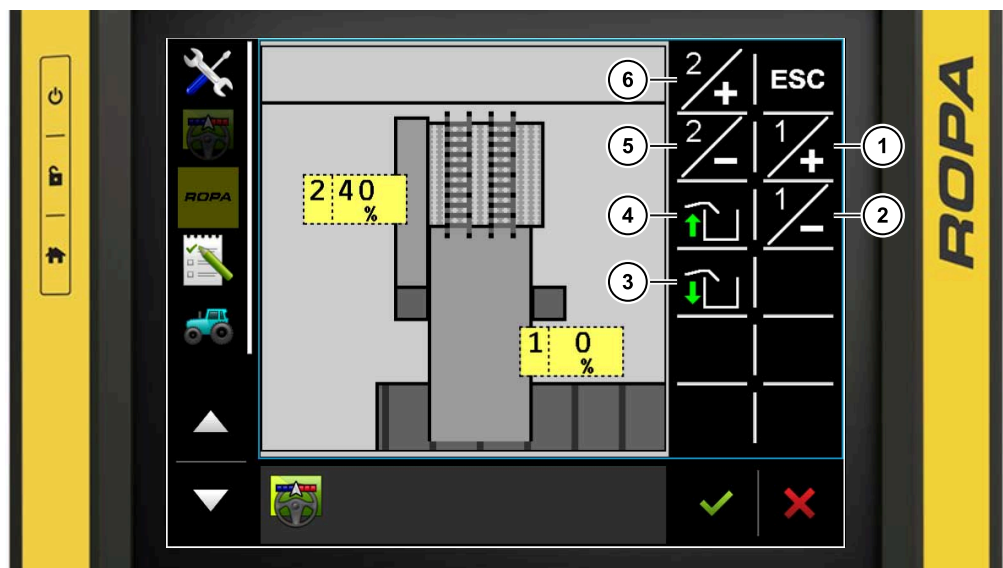

Menu table de visite de la machine à trémie à bras de chargement

- (1) Touche programmable Augmenter le régime du tapis de visite
- (2) Touche programmable Diminuer le régime du tapis de visite
- (3) Touche programmable Relever le tapis de visite
- (4) Touche programmable Abaisser le tapis de visite
- (5) Touche programmable Diminuer le régime du tapis à déchets
- (6) Touche programmable Augmenter le régime du tapis à déchets

Le menu Table de visite est appelé via la touche programmable Table de visite . Dans le menu Table de visite il est possible de régler le régime du tapis de visite (Voir Page 351) de 0 % à 100 % et le régime du tapis à déchets (Voir Page 355) de 20 % à 100 %. Ici, la touche programmable Augmenter le régime du tapis de visite (1) ou augmenter le régime du tapis à déchets (6) permet d'augmenter le régime et la touche programmable Diminuer le régime du tapis de visite (2) ou diminuer le régime de du tapis à déchets (5) permet de le réduire.

## Fonctionnement

Concept de commande via ISOBUS

Lorsque le réglage rapide est débloqué sur la table de visite, on ne peut que voir le réglage du régime du tapis de visite. Le régime du tapis de visite ne peut plus être réglé à partir du tracteur. Une modification du régime ne peut être effectuée que depuis la table de visite.

Le tapis à déchets peut être réglé aussi bien depuis le terminal du tracteur que de celui de la machine lorsque le réglage de la table de visite est débloqué.

### 6.3.1.3.9 Menu Tapis mode manuel

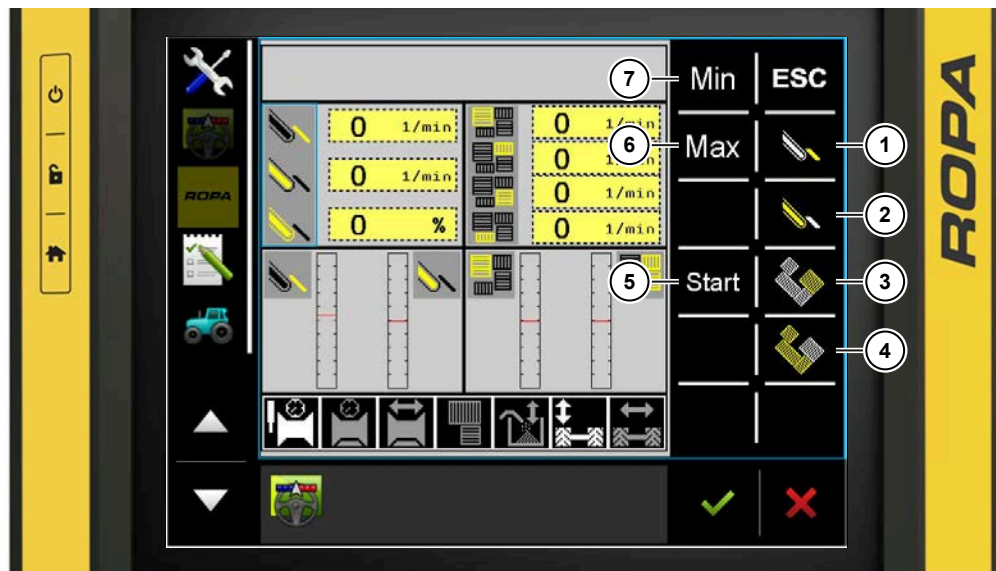

- (1) Touche programmable Chaîne de tamisage 1
- (2) Touche programmable chaîne de tamisage 2, chaîne effaneuse
- (3) Touche programmable tapis à tétines 1
- (4) Touche programmable tapis à tétines 2, 3, 4
- (5) Touche programmable Démarrer
- (6) Touche programmable Régime maximal
- (7) Touche programmable Régime minimal



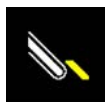

Le menu Tapis mode manuel est appelé via la touche programmable . Ici, toutes les chaînes et tous les tapis du système hydraulique indépendant peuvent être commandés manuellement et individuellement. Un processus lent, par ex. pour remettre une tige dans une bonne position, et un processus rapide, pour le nettoyage, sont possibles.



Appuyez sur la touche programmable  pour présélectionner la chaîne de tamisage 1. Une fois la sélection effectuée, la touche programmable  devient verte.





Appuyez sur la touche programmable  pour présélectionner la chaîne de tamisage 2 et la chaîne effaneuse. Une fois la sélection effectuée, la touche programmable  devient verte.







Appuyez sur la touche programmable  pour présélectionner le tapis à tétines 1. Une fois la sélection effectuée, la touche programmable  devient verte.







Appuyez sur la touche programmable  pour présélectionner les tapis à tétines 2, 3, 4. Une fois la sélection effectuée, la touche programmable  devient verte. Le peigne à doigts rotatif, le tapis de visite et le tapis à déchets sont automatiquement commandés avec le régime réglé.







Appuyez sur la touche programmable  pour sélectionner le régime de tapis minimal pour les chaînes et les tapis sélectionnés. Une fois la sélection effectuée, la touche programmable  devient verte. Les touches programmables  et  ne peuvent jamais être sélectionnées simultanément.



Appuyez sur la touche programmable  pour sélectionner le régime de tapis maximal pour les chaînes et les tapis sélectionnés. Une fois la sélection effectuée, la touche programmable  devient verte. Les touches programmables  et  ne peuvent jamais être sélectionnées simultanément.



Tant que la touche programmable  est pressée, les chaînes et les tapis présélectionnés sont commandés et tournent avec le régime de tapis sélectionné  ou . Lorsque la touche programmable  est relâchée, toutes les chaînes et tous les tapis s'immobilisent immédiatement.

### 6.3.1.3.10 Menu Roue motrice

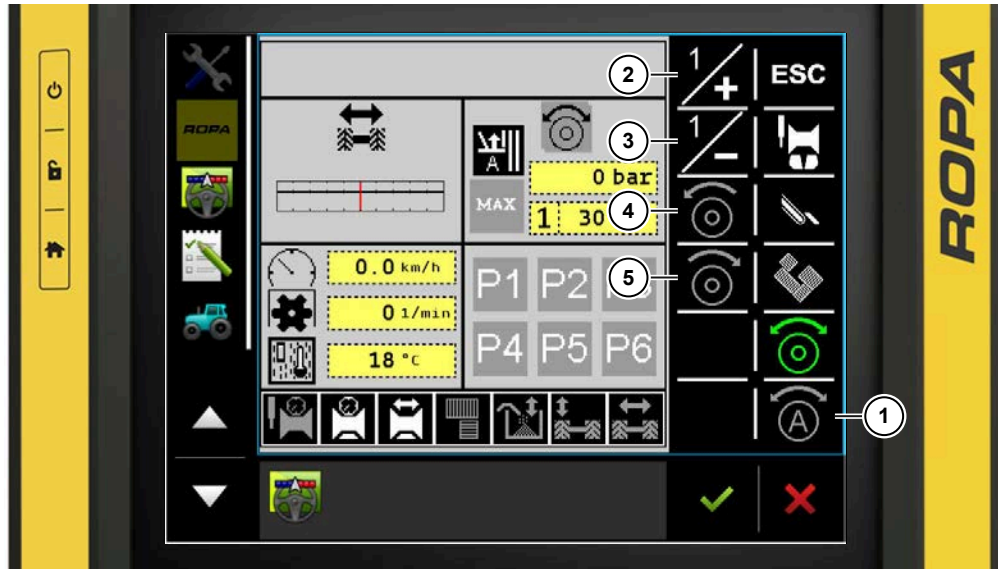

- (1) Touche programmable Automatique roue motrice
- (2) Touche programmable Augmenter la pression de la roue motrice
- (3) Touche programmable Diminuer la pression de la roue motrice
- (4) Touche programmable Roue motrice marche avant
- (5) Touche programmable Roue motrice marche arrière

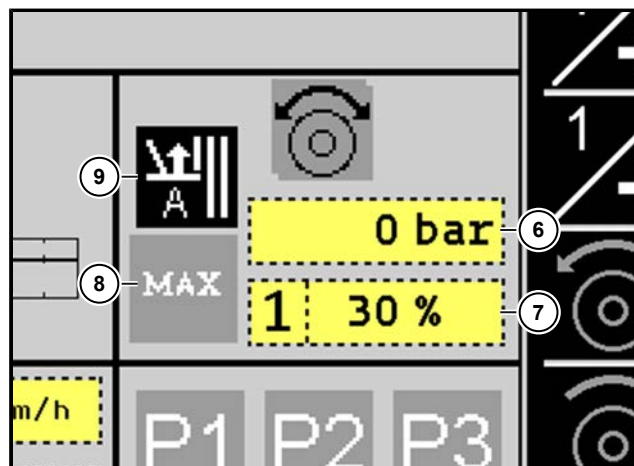

- (6) Affichage de la pression réelle de la roue motrice
- (7) Affichage de la pression de consigne réglée de la roue motrice
- (8) Réglage rapide pression maximale roue motrice
- (9) Automatique de roue motrice début de champ / fin de champ

Le menu Roue motrice est appelé lorsque la touche programmable Roue motrice  est affichée en vert. Dans le menu Roue motrice (*Voir Page 212*), il est possible de régler l'automatique de la roue motrice, la pression de la roue motrice et le sens de fonctionnement de la roue motrice. Les fonctions sont activées et désactivées via les touches programmables.

### 6.3.1.4 Menu principal



Tous les sous-menus du menu principal peuvent être sélectionnés en touchant le terminal du tracteur. Les points de menu grisés ne peuvent pas être sélectionnés.

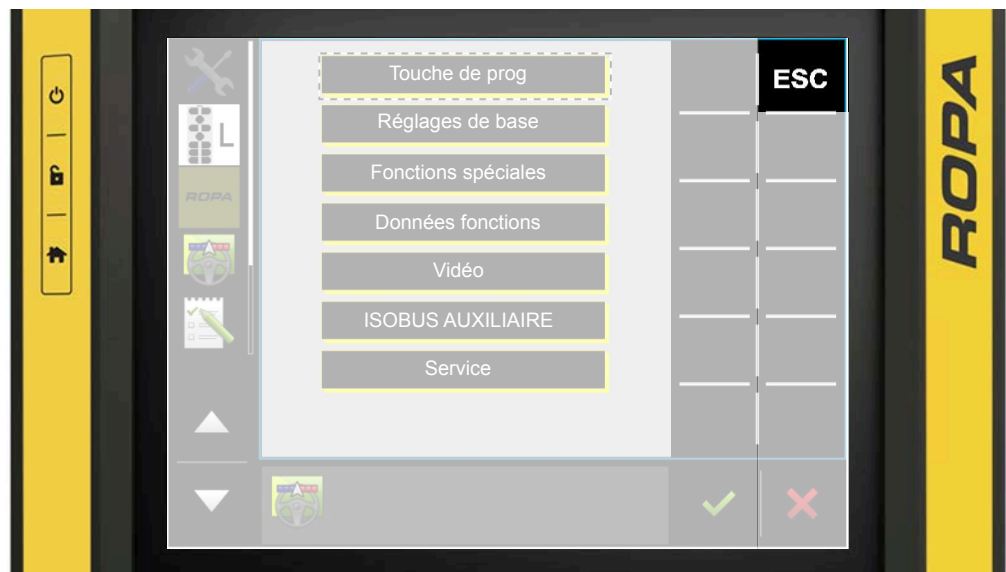

#### INDICATION

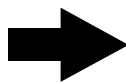

La touche ESC est presque tout le temps disponible dans la zone des touches programmables. Une brève pression sur la touche ESC permet de revenir étape pour étape à l'écran principal. Une pression prolongée de la touche ESC permet d'accéder directement à la page principale. Sur les pages où la touche ESC n'est pas disponible, il existe d'autres possibilités d'annulation, par ex. en enregistrant les réglages.



La touche programmable Reset  permet de réinitialiser la fonction sélectionnée dans le menu principal aux réglages d'usine.

### 6.3.1.4.1 Menu Touches de programme

#### INDICATION

Les fonctions décrites restent accessibles uniquement en mode "Champ".

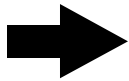

- (1) Touche de programme P1
- (2) Touche de programme P2
- (3) Touche de programme P3
- (4) Touche de programme P4
- (5) Touche de programme P5
- (6) Touche de programme P6

Une pression sur une des six touches programmables permet d'activer un des six réglages machine différents. Ainsi, les réglages optimum peuvent être rappelés par simple pression sur une touche, pour des conditions d'arrachage et des types de sols déjà rencontrés.

Après avoir appuyé sur la touche de programme P1, P2, P3, P4, P5 ou P6 et confirmé ensuite, la touche de programme activée apparaît sur fond vert. Cela permet d'éviter toute activation non souhaitée.

Lorsque l'automatique des tapis à tétines 1/2 est activé, la valeur enregistrée pour la hauteur du tapis à tétines 1/2 n'est pas appelée.

Lorsque le réglage rapide du régime du tapis de visite est débloqué, la valeur enregistrée n'est pas appelée.



Dès que vous modifiez manuellement une valeur réglée avec la touche de programme, le symbole "P1", par ex., apparaît en blanc sur le terminal du tracteur.



### Enregistrer les réglages de la machine

Pour enregistrer un réglage machine pour chacune des six touches de programme, la touche doit être enfoncée pendant plus de 3 secondes. Les limites de pression d'avertissement, les régimes actuels et les hauteurs actuelles sont automatiquement enregistrés. Un message de sécurité vous demandant si vous souhaitez vraiment enregistrer apparaît.

Lors du premier enregistrement sur l'espace de touches de programme, il est demandé de donner un nom au programme.

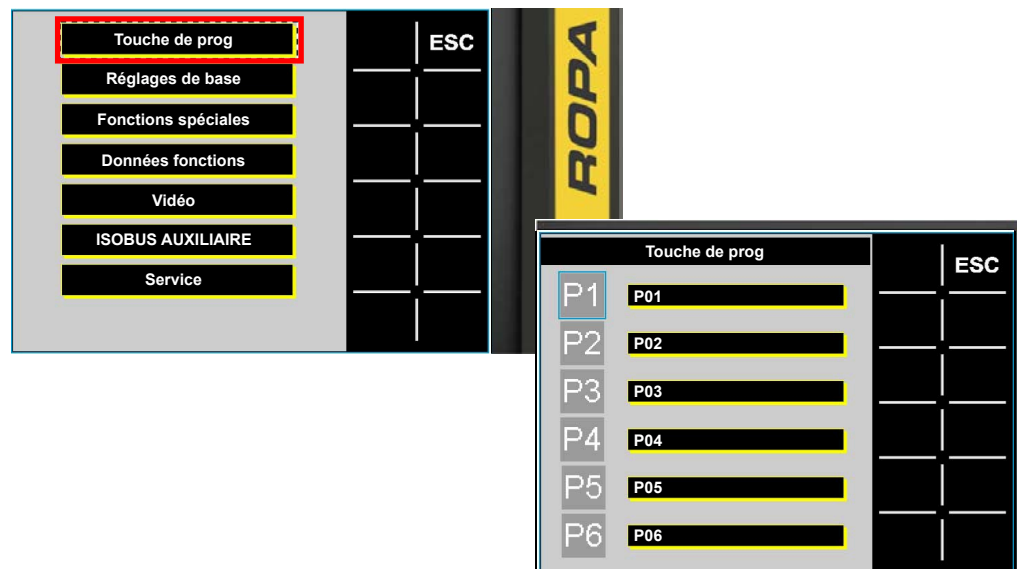

## Fonctionnement

### Concept de commande via ISOBUS

Le nom du programme peut être modifié à tout moment. Pour cela, sélectionnez le nom de programme à modifier en touchant. Un masque de saisie apparaît alors. Saisissez le nouveau nom de programme et enregistrez-le ou annulez.

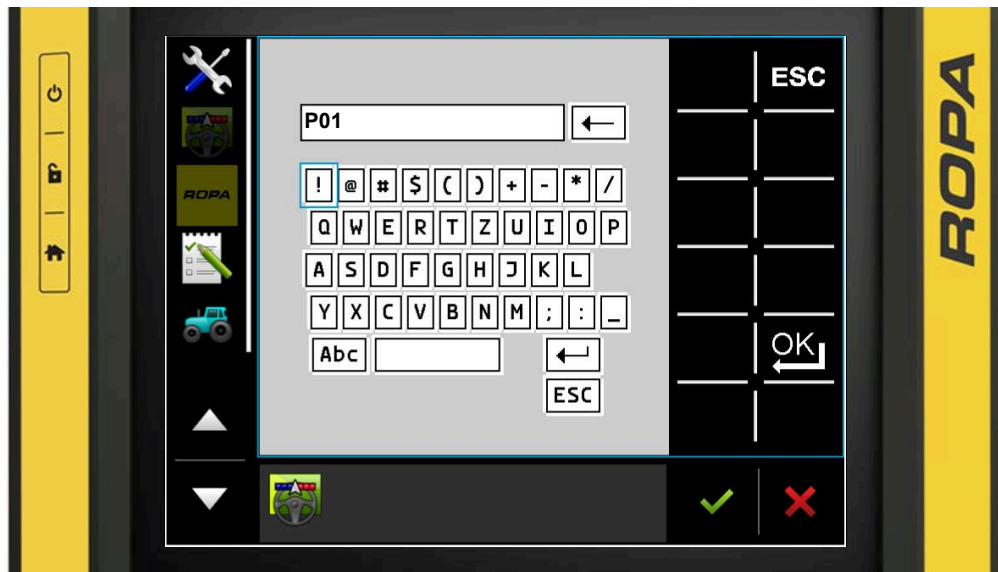

#### 6.3.1.4.2 Menu réglages de base

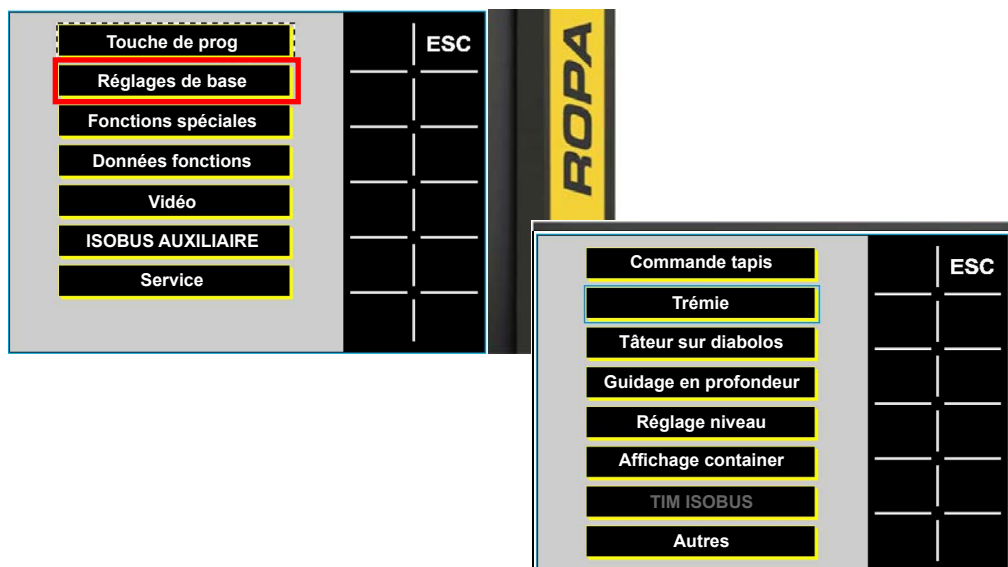

### Sous-menu Commande des tapis



Dans le sous-menu Commande des tapis, les temps d'activité et d'arrêt de toutes les chaînes et de tous les tapis à commande électrique peuvent être réglés. Il convient de s'assurer de régler les temps dans le sens d'écoulement de la machine lors de l'arrêt et dans le sens d'écoulement opposé de la machine lors de la mise en marche. Cela permet d'éviter une surcharge de la machine lorsque celle-ci est mise en marche et arrêtée.

Les régimes minimum et maximum des chaînes de tamisage lorsque l'automatique des chaînes de tamisage est activé sont réglés ici.

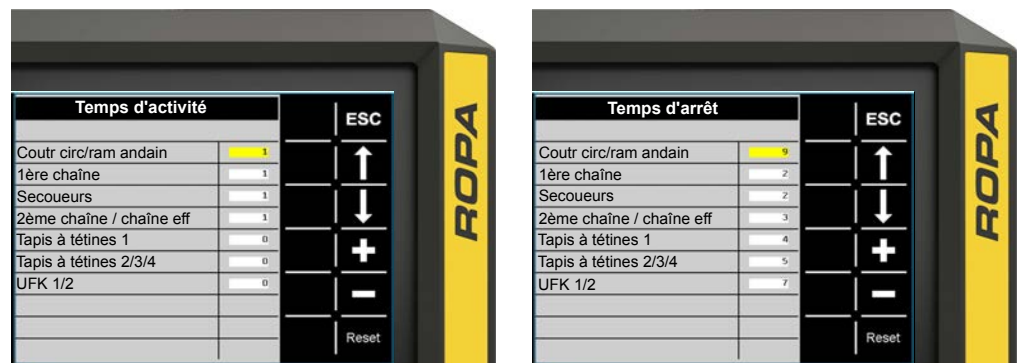

Les temps d'activité et d'arrêt des commandes de tapis se règlent en secondes. Il est possible de régler les temps d'activité et d'arrêt des coutres circulaires / de la table de ramassage à andains, de la chaîne de tamisage 1, du secoueur, des chaîne de tamisage 2 / chaîne effaneuse, du tapis à tétines 1, des tapis à tétines 2/3/4 et des peignes à doigts rotatif 1/2. Avec l'abaissement de la table de ramassage via les touches de début de rang ou la mise en marche manuelle de la machine, la minuterie pour le temps d'activité se déclenche. Avec le relevage de la table de ramassage via les touches de fin de rang ou l'arrêt manuel de la machine, la minuterie pour le temps d'arrêt se déclenche.

---

## Fonctionnement

Concept de commande via ISOBUS

---



Dans l'automatique des chaînes de tamisage, les régimes minimum et maximum des chaînes de tamisage peuvent être réglés pour l'automatique.

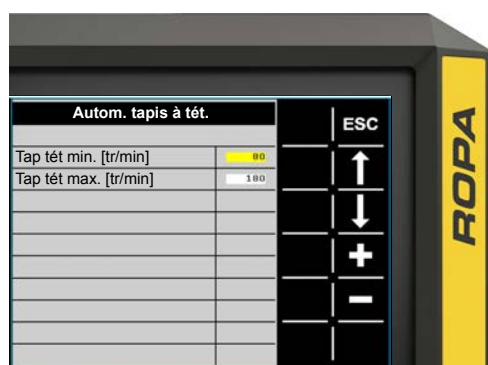

Dans l'automatique de tapis à tétines, les régimes minimum et maximum des tapis à tétines peuvent être réglés pour l'automatique.

### Sous-menu Trémie

Trémie		ESC
Tps d'arrêt table visite [s]	30	↑
Ecartement ultrasons	10	↓
Niveau remplissage trémie [%]	100	+
Tps de blocage fd mouvant [s]	2	-
Vit. fond mouvant 1 AUX [%]	20	Reset
Gyrophare	Aus	
Flèche	Auto	
Vitesse du fond mouvant [%]	100	
Trémie pleine	10	
Fond mouvant	10	

Temps d'arrêt table de visite. (Voir Page 351)

Espacement ultrasons. (Voir Page 370, Voir Page 393)

Niveau de remplissage trémie. (Voir Page 370, Voir Page 393)

Temps de blocage fond mouvant. (Voir Page 370, Voir Page 393)

Vitesse fond mouvant 1 AUX. (Voir Page 370, Voir Page 393)

Gyrophare. (Voir Page 393)

Flèche. (Voir Page 397)

Vitesse du fond mouvant. (Voir Page 397)

Trémie pleine (Voir Page 393)

Fond mouvant. (Voir Page 393)

### Sous-menu Tâteur sur diabolos

Tâteur sur diabolos		ESC
Vitesse de réaction	5	
		+
		-
		Reset

Tâteur sur diabolos. (Voir Page 225)



### Sous-menu Affichage container

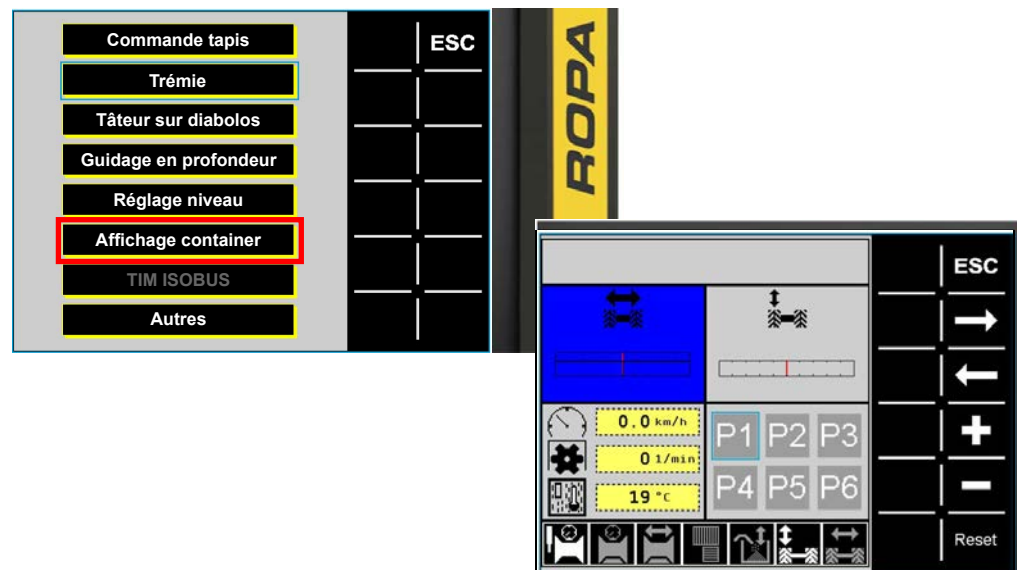

Dans le sous-menu Affichage container, les 4 containers affichés dans le menu Utilisation champ peuvent être définis. La touche **Reset** permet de revenir au réglage d'usine. Les touches **←** et **→** vous permettent de sélectionner quel container affiché doit être modifié. Les touches **+** et **-** vous permettent de sélectionner ce qui doit être représenté. La touche **ESC** vous permet d'annuler ou d'enregistrer.



#### Sous-menu Autres

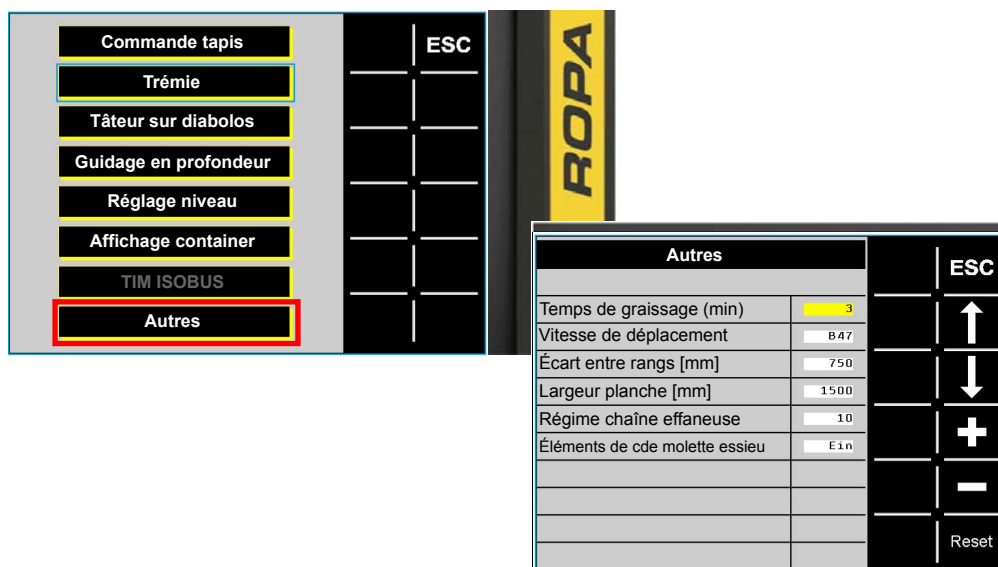

Temps de graissage [min]. ([Voir Page 407](#))

Dans le sous-menu Autres, vous pouvez définir la source du signal de la vitesse de déplacement de la machine. De façon standard, le réglage est sur le capteur B47, qui se trouve sur la roue gauche de la machine.

Sur les tracteurs équipé d'ISOBUS, le réglage peut être modifié sur TECU. Le signal de la vitesse de déplacement est alors obtenu via le tracteur. En cas de panne du signal TECU, le signal est automatiquement obtenu via le capteur B47.

Écart entre rangs [mm]. ([Voir Page 247](#))

Largeur planche [mm]. ([Voir Page 253](#)), ([Voir Page 256](#)) et ([Voir Page 257](#))

Régime chaîne effaneuse. ([Voir Page 288](#))

Le bouton rotatif pour la compensation d'essieu peut être activée et désactivée sur l'élément de commande à droite. Si l'élément de commande bouton rotatif essieu est sur « Marche », la compensation d'essieu est activée. S'il est sur « Arrêt », la compensation d'essieu est désactivée.

### 6.3.1.4.3 Menu fonctions spéciales

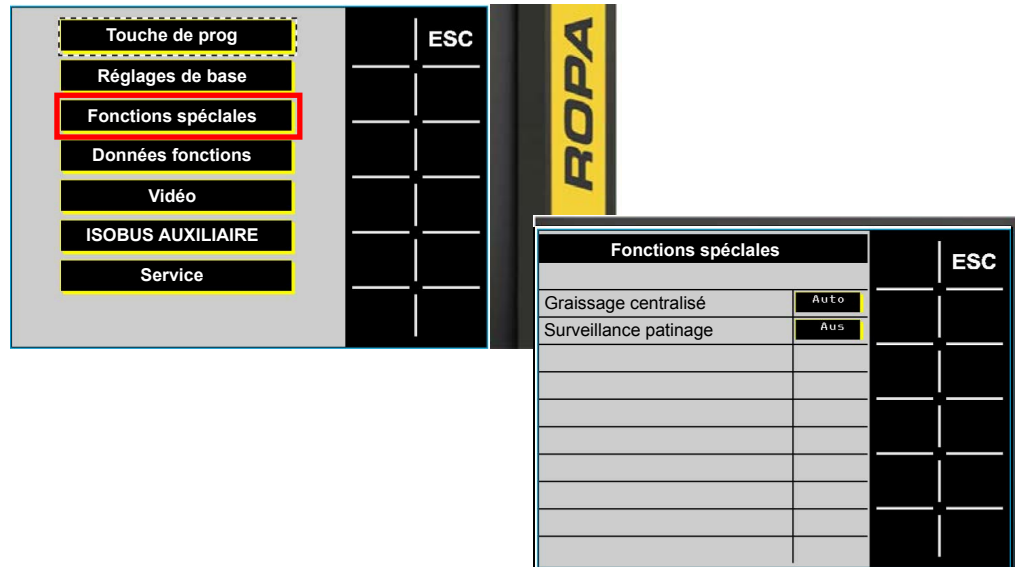

Graissage centralisé. (Voir Page 407)

### 6.3.1.4.4 Menu données d'utilisation

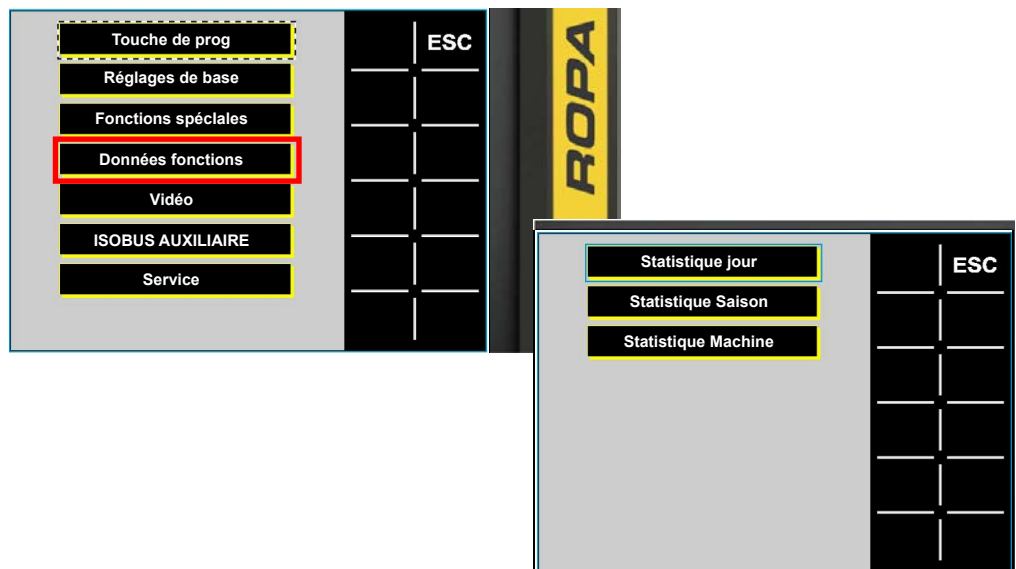

Sous-menu Statistique Jour

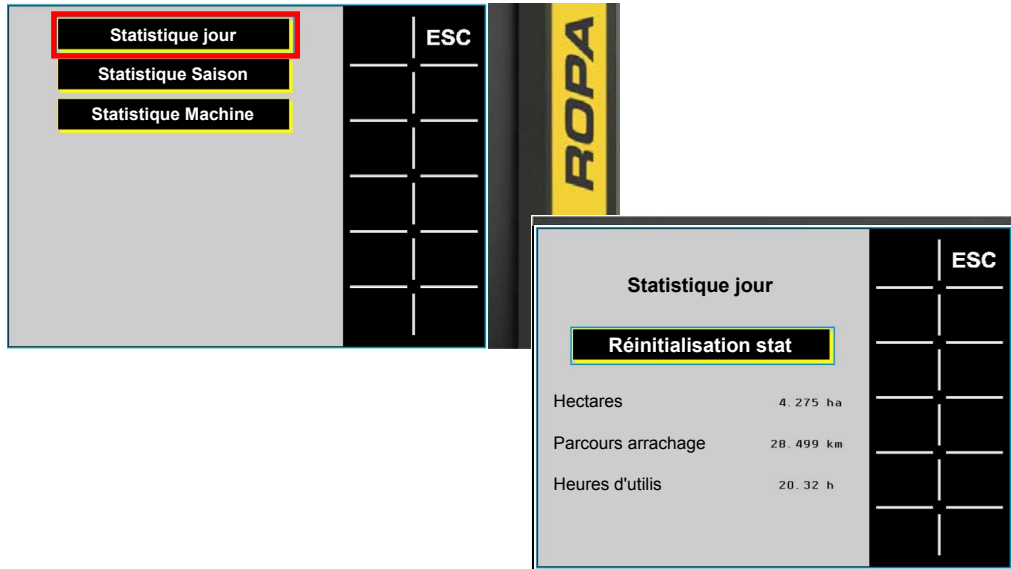

"Statistique Jour" ne peut être supprimé qu'après confirmation de votre part après avoir appuyé sur Supprimer. Ainsi toute suppression accidentelle est évitée.

Sous-menu Statistique saison

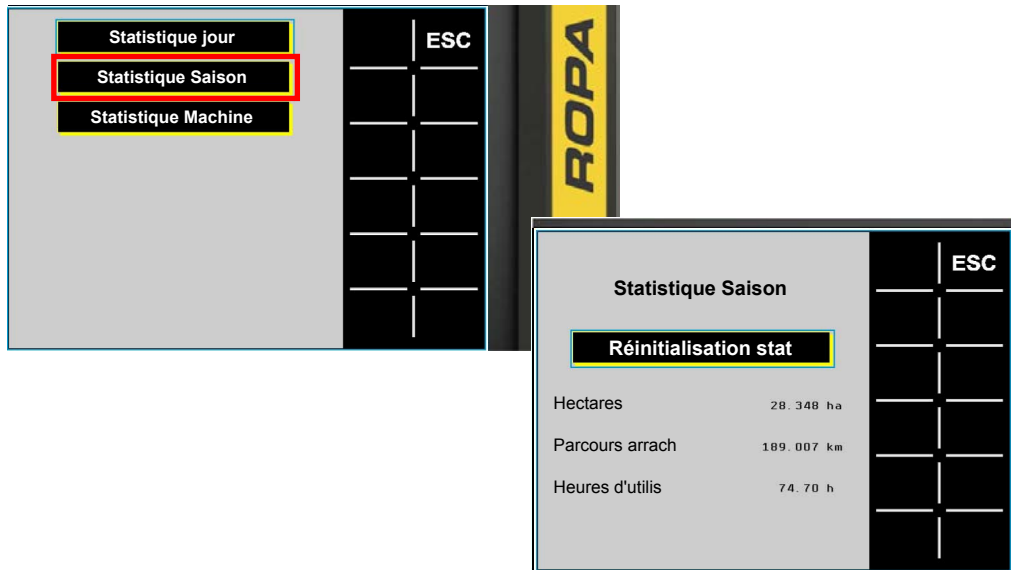

"Statistique Saison" ne peut être supprimé qu'après confirmation de votre part après avoir appuyé sur Supprimer. Ainsi toute suppression accidentelle est évitée.

### Sous-menu Statistique machine

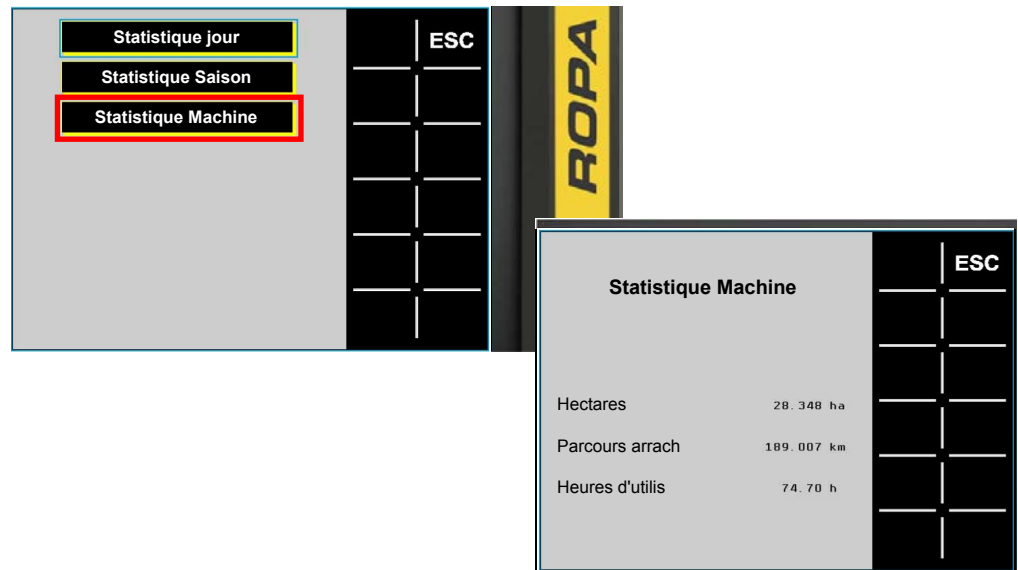

Dans la "statistique machine", vous ne pouvez effectuer aucune entrée ni supprimer ou modifier de valeurs.

### 6.3.1.4.5 Menu Vidéo



L'affectation des caméras analogiques s'effectue dans le menu Vidéo lorsque le commutateur vidéo ROPA disponible en option est intégré ([Voir Page 415](#)).

#### INDICATION

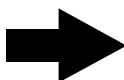

Le commutateur vidéo ROPA peut uniquement être intégré en combinaison avec le système vidéo « analogique ».  
Si le système vidéo « numérique » est installé, le commutateur vidéo ROPA ne peut pas être intégré.

### 6.3.1.4.6 Menu ISOBUS AUXILIAIRE

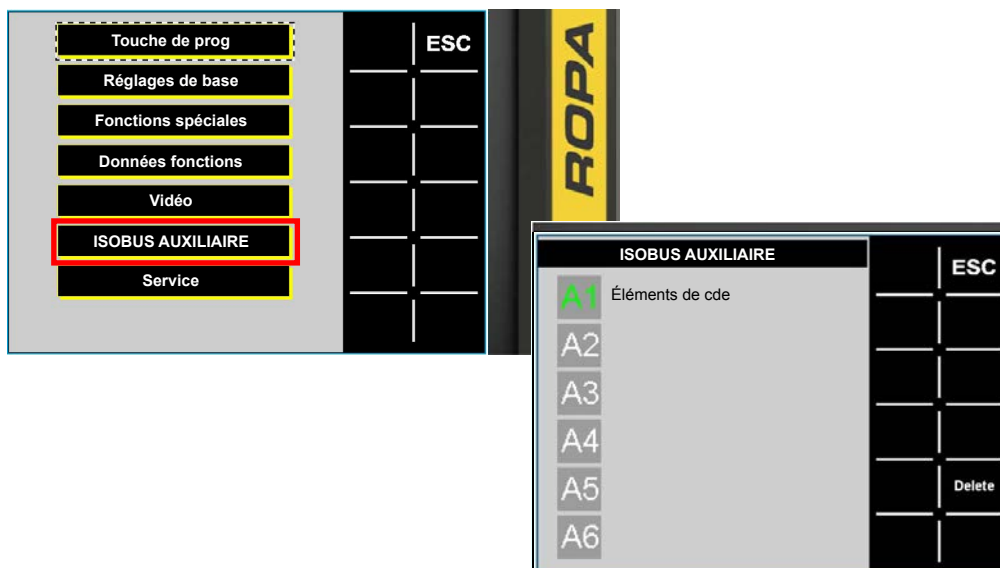

Dans le menu ISOBUS AUXILIAIRE, les affectations des "éléments de commande à affectation libre" peuvent être enregistrées et les réglages d'usine peuvent être appelés (*Voir Page 173*).

### 6.3.1.4.7 Menu Service

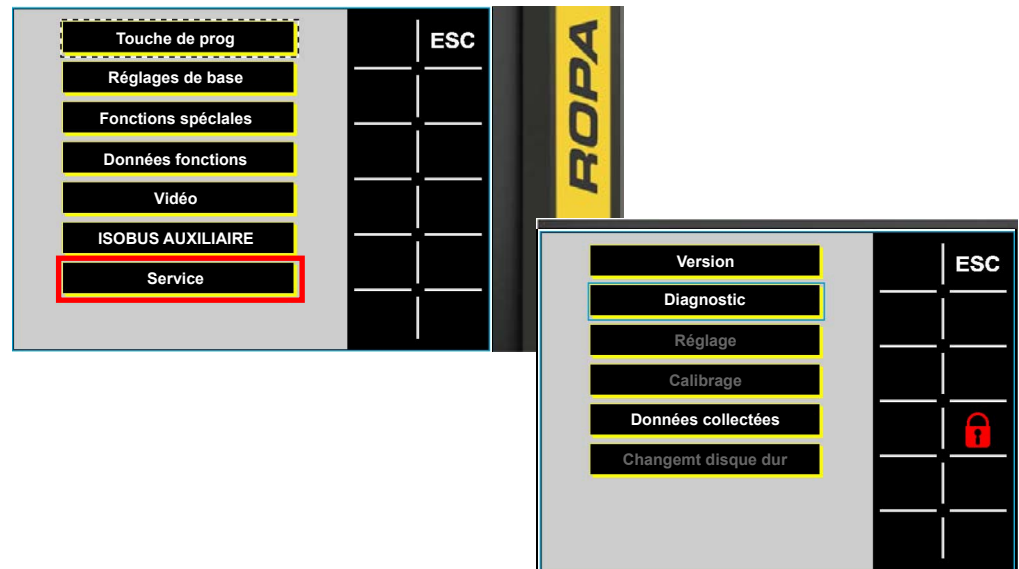

#### Sous-menu Version

Dans le menu Service, seuls les sous-menus Version et Diagnostic sont importants pour le chauffeur. (voir chapitre Pannes et solutions, [Voir Page 495](#)). Les sous-menus Réglage et Calibrage sont accessibles uniquement en entrant un code de service.

#### DANGER



L'accès à ces menus est verrouillé avec un code spécial pour des raisons de sécurité. Si, dans ces menus, de mauvais réglages sont effectués ou si les directives de sécurité en vigueur ne sont pas ou seulement partiellement respectées, cela peut entraîner des accidents graves avec des blessures mortelles. Dans de nombreux cas peuvent survenir de graves dommages sur la machine nécessitant des réparations coûteuses ou entraînant de longues durées d'arrêt. L'accès à ces menus est donc uniquement autorisé par contact téléphonique direct avec le fabricant ou des personnes autorisées par le fabricant.

### 6.3.1.5 Régler les limites d'avertissement

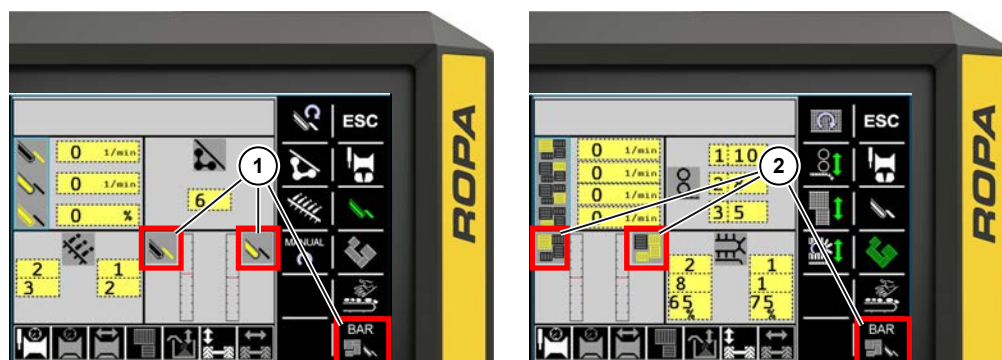

- (1) Réglage de la pression d'avertissement des tapis menu Canal de tamisage
- (2) Réglage de la pression d'avertissement des tapis menu Séparation

La surveillance de la pression peut être sélectionnée directement dans le terminal du tracteur, dans le menu Canal de tamisage (1) à l'aide du bouton gris ou dans le menu Séparation (2) à l'aide du bouton gris ou de la touche programmable du terminal du tracteur. Lorsque l'option Roue motrice est intégrée, la touche programmable pour la sélection est supprimée dans le menu Séparation.



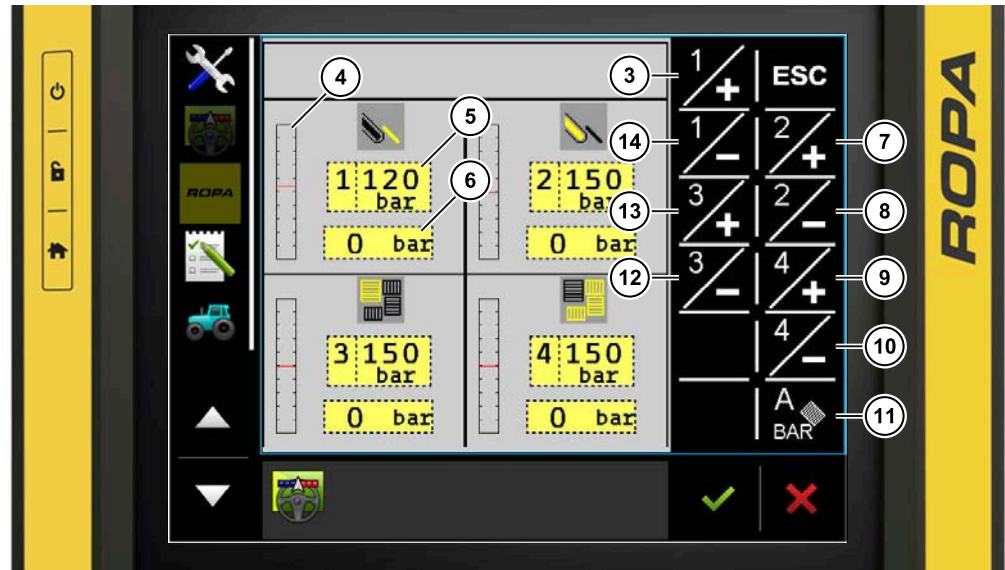

- (3) Touche programmable Augmenter la pression d'avertissement de la chaîne de tamisage 1
- (4) Affichage de la pression réelle/limite d'avertissement
- (5) Limite d'avertissement
- (6) Pression réelle
- (7) Touche programmable Augmenter la pression d'avertissement de la chaîne de tamisage 2
- (8) Touche programmable Diminuer la pression d'avertissement de la chaîne de tamisage 2
- (9) Touche programmable Augmenter la pression d'avertissement des tapis à tétines 2, 3, 4
- (10) Touche programmable Diminuer la pression d'avertissement des tapis à tétines 2, 3, 4
- (11) Touche programmable chaîne de tamisage 2 en fonction de la charge et l'automatique tapis à tétines 1
- (12) Touche programmable Diminuer la pression d'avertissement du tapis à tétines 1
- (13) Touche programmable Augmenter la pression d'avertissement du tapis à tétines 1
- (14) Touche programmable Diminuer la pression d'avertissement de la chaîne de tamisage 1



Le réglage de la pression d'avertissement des tapis est appelé via la touche programmable . La pression réelle actuelle (6) en bar, la limite d'avertissement réglable (5) via une touche programmable en bar et la combinaison pression réelle et limite d'avertissement (4) sont représentées graphiquement.

Avec la touche programmable Augmenter la pression d'avertissement de la chaîne de tamisage 1 (3), la limite d'avertissement pour la chaîne de tamisage 1 est augmentée. Avec la touche programmable Diminuer la limite d'avertissement de la chaîne de tamisage 1 (14), la limite d'avertissement pour la chaîne de tamisage 1 est diminuée.

Avec la touche programmable Augmenter la pression d'avertissement de la chaîne de tamisage 2 (7), la limite d'avertissement pour la chaîne de tamisage 2 est augmentée. Avec la touche programmable Diminuer la limite d'avertissement de la chaîne de tamisage 2 (8), la limite d'avertissement pour la chaîne de tamisage 2 est diminuée.



Avec la touche programmable Augmenter la pression d'avertissement du tapis à tétines 1 (13), la limite d'avertissement pour le tapis à tétines 1 est augmentée. Avec la touche programmable Diminuer la limite d'avertissement du tapis à tétines 1 (12), la limite d'avertissement pour le tapis à tétines 1 est diminuée.

Avec la touche programmable Augmenter la pression d'avertissement du tapis à tétines 2, 3, 4 (9), la limite d'avertissement globale pour le tapis à tétines 2, 3, 4 est augmentée. Avec la touche programmable Diminuer la limite d'avertissement du tapis à tétines 2, 3, 4 (10), la limite d'avertissement pour le tapis à tétines 2, 3, 4 est diminuée.

#### 6.3.1.5.1 Chaîne de tamisage 2 en fonction de la charge et l'automatique tapis à tétines 1



Le régime de la chaîne de tamisage en mode manuel est prescrit entre 50 tr/min et 200 tr/min. Le régime du tapis à tétines en mode manuel est prescrit entre 50 tr/min et 250 tr/min.

Sous la rubrique Limites d'avertissement, il est possible de sélectionner les chaînes de tamisage en fonction de la charge 2 et l'automatique du tapis à tétines 1  et de définir les limites d'avertissement pour la chaîne de tamisage 2 et le tapis à tétine 1 sur une valeur au choix. Lorsque l'automatique est activé, cette icône  est représentée en vert.

Si l'huile hydraulique est trop froide, la touche programmable  et l'automatique ne fonctionnent pas.

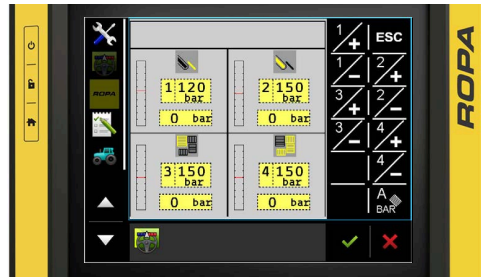

*Automatique désactivé*



*Automatique activé*

Si la chaîne de tamisage 2 ou le tapis à tétines 1 se rapprochent de la limite de pression, qui commence 35 bar avant la limite d'avertissement réglée, ils ralentissent automatiquement de façon constante jusqu'à la valeur de régime maximale réglée jusqu'à ce que la charge (pression) diminue.

Dans le menu principal, sous le menu Réglages de base, sous-menu Commande tapis, sous Automatique des chaînes de tamisage, le régime maximal de la chaîne de tamisage et, au point Automatique du tapis à tétines, le régime maximal du tapis à tétines réglé jusqu'auquel la régulation en fonction de la charge doit augmenter le régime sont réglés. Si la charge diminue à nouveau, le régime est ramené à la valeur préréglées.

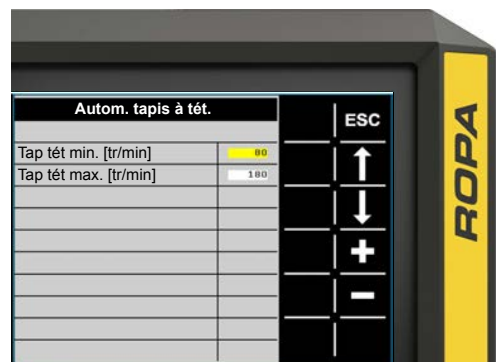
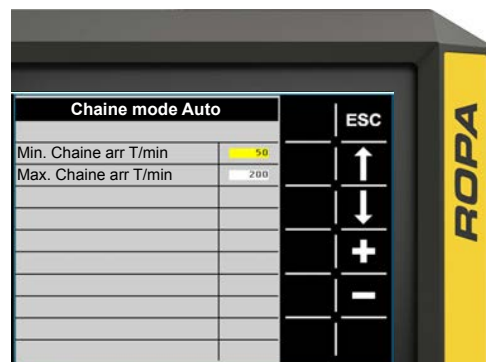

#### INDICATION

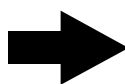

Si l'automatique des chaînes de tamisage en fonction du régime et l'automatique du tapis à tétines sont activés en même temps que les chaînes de tamisage en fonction de la charge 2 et l'automatique du tapis à tétines 1, la régulation en fonction de la charge prévaut.

### 6.3.1.6 Affichages des avertissements et des états dans le terminal du tracteur

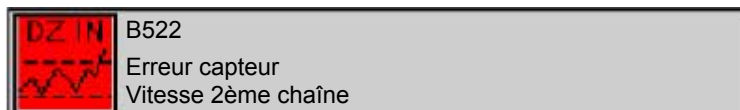

En cas de dysfonctionnement, des messages d'erreur apparaissent dans le terminal du tracteur. En même temps cela est enregistré dans la mémoire des erreurs. En cas de message d'avertissement rouge, la machine doit immédiatement être arrêtée pour éviter de l'endommager. La machine peut de nouveau être redémarrée, par ex. pour ranger la machine, sous votre propre responsabilité.

#### Avertissements en rouge

	Niveau huile hydraulique trop bas		Tension des batteries du tracteur trop basse ou trop élevée (inférieure à 12 V ou supérieure à 16 V)
	Huile hydraulique trop chaude		Interrupteur d'arrêt d'urgence appuyé
	Pression de retour du tracteur trop élevée		Bouton STOP boîtier de commande
	Régime de la prise de force trop élevé		Danger pour le personnel et la machine
	Angle pendulaire essieu Contrôler les deux capteurs		STOP : Pression gavage trop faible Appeler le service

























#### Indications en rouge sur les problème électriques

	Signal de vitesse de rotation en zone non autorisée		Erreur sécurité des données
	Signal analogique en zone non autorisée		Mauvaise configuration machine
	Rupture de câble ou court-circuit constaté		Problème de communication avec appareil de commande
	Erreur mémoire indépendant EEPROM		Erreur mécanismes de vérins à vis

**Autres avertissements en rouge et indications d'utilisation**

	Flèche pas en position de déplacement sur route Mettre la flèche en position de déplacement sur route		Essieu pas en position centrale Mettre l'essieu en position centrale
	Régime de la prise de force trop faible Augmenter le régime de la prise de force		Arrêt d'urgence désactivé Activer l'arrêt d'urgence du tracteur
	La trémie doit être repliée Abaisser le tapis de remplissage		Le tapis de déchargement doit être replié Abaisser la table de visite
	Le tapis de déchargement doit être replié Relever l'articulation 1/2 du tapis de déchargement		Abaisser la table de visite Relever la table de visite
	Ajuster la vitesse Rouler plus lentement		Trémie pleine
	Avertisseur de la table de visite enfoncé		La trémie doit être relevée Sortir l'essieu
	La trémie doit être relevée Tourner la flèche vers la droite		La trémie doit être relevée Tourner la flèche vers la gauche
	La trémie doit être repliée Ouvrir la trappe de la trémie		Trappe de la trémie ouverte Fermer la trappe de la trémie
	Limite d'avertissement atteinte CP chaîne de tamisage 1		Blocage Régime de la chaîne de tamisage 1
	Limite d'avertissement atteinte CP chaîne de tamisage 2		Blocage Régime de la chaîne de tamisage 2
	Limite d'avertissement atteinte CP tapis à tétines 1		Blocage Régime tapis à tétines 1
	Limite d'avertissement atteinte CP tapis à tétines 2		Blocage Régime tapis à tétines 2, 3, 4
	Essieu sorti Rentrer l'essieu		Essieu rentré Sortir l'essieu
	Effectuer une remise à zéro		Limite d'avertissement atteinte CP pompe à engrenage surchargée
	Ajuster la vitesse Rouler plus lentement		Essieu supplémentaire en position de transport Lever l'essieu supplémentaire
	La trémie doit être pesée Mettre la machine à l'horizontale		La trémie doit être pesée Rouler plus lentement
	Arrêt d'urgence enfoncé Déverrouiller l'arrêt d'urgence		

**Affichages des états des automatiques**

	Délestage de pression sur butte arrêté		Délestage de pression sur butte en marche
	Délestage de pression sur butte présélectionné		
	Régulation de la pression sur butte arrêtée		Régulation de la pression sur butte en marche
	Régulation de la pression sur butte présélectionnée		
	Tâteur sur diabolos arrêté		Tâteur sur diabolos en marche
	Tâteur sur diabolos présélectionné		
	Automatique tapis à tétines 1/2 arrêté		Automatique tapis à tétines 1/2 en marche
	Automatique tapis à tétines 1/2 présélectionné		
	Automatique de remplissage arrêté		Automatique de remplissage en marche
	Automatique de remplissage présélectionné		
	Compensation de dévers arrêtée		Compensation de dévers en marche
	Compensation de dévers présélectionnée		
	Direction de roue arrêtée		Direction de roue en marche
	Direction de roue présélectionnée		
	Automatique de roue motrice arrêté		Automatique de roue motrice en marche
	Automatique de roue motrice présélectionné		

### 6.3.2 Terminal de la machine



(1) Terminal de la machine

La commande de la machine est divisée en deux éléments principaux : la commande sur le tracteur et la commande sur la machine.

Sur la machine se trouve un terminal machine facile à utiliser (1) avec concept de commande ISOBUS et d'autres possibilités de réglage électriques via des touches.

Vous pouvez vous déplacer dans les menus sur le terminal de la machine à l'aide des touches programmables.



### 6.3.2.1 Zones d'affichage du terminal de la machine

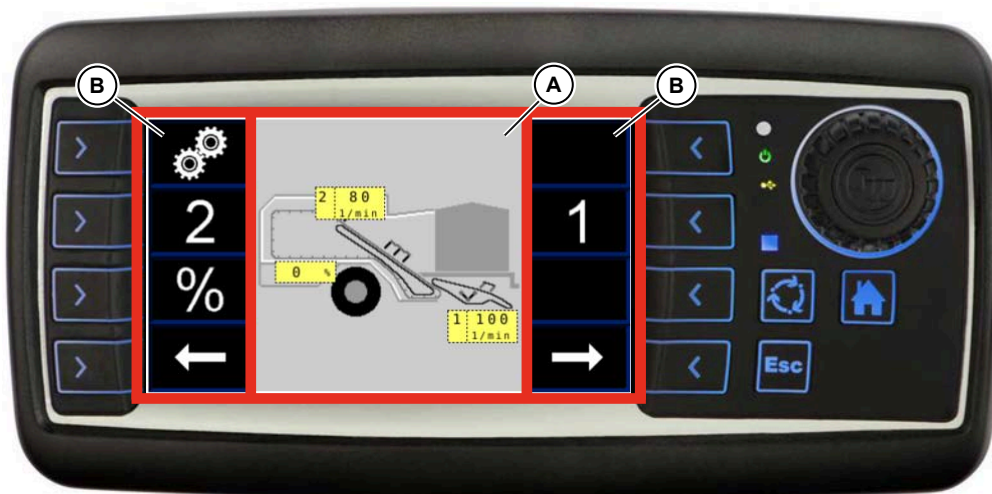

- (A) Zone d'affichage des pages de missions
- (B) Zone d'affichage pour touches programmables

#### [A] Zone d'affichage des pages de missions

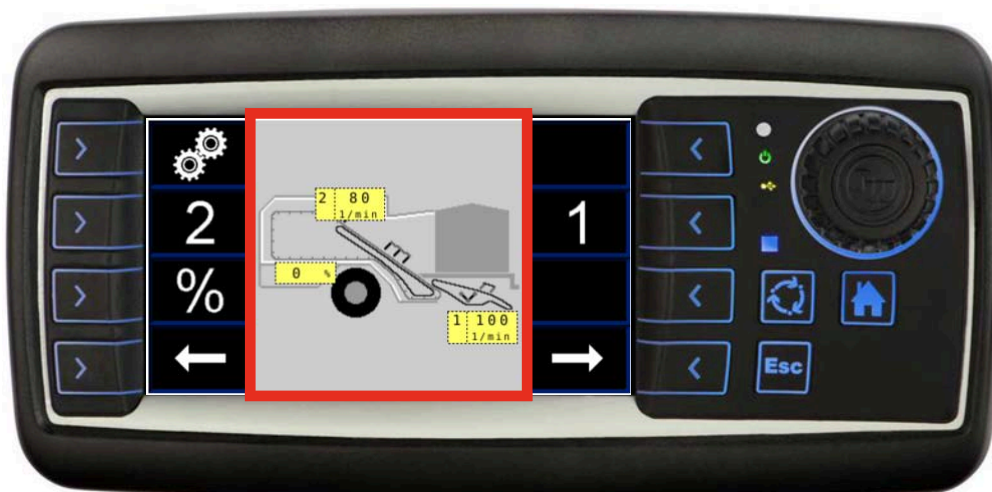

Dans la zone d'affichage des pages de missions, tous les états de la machine pouvant être réglés sur la table de visite sont affichés.

[B] Zone d'affichage pour touches programmables

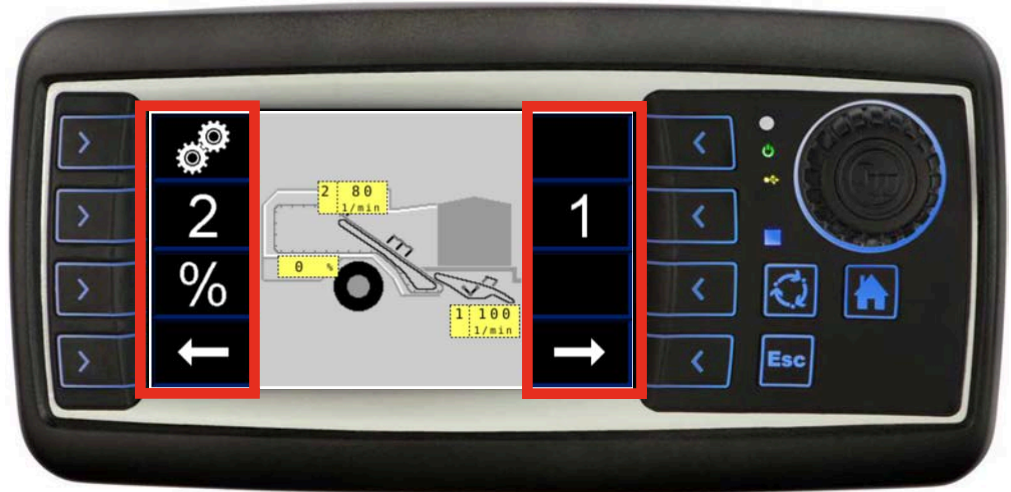

La représentation des touches programmables s'effectue à gauche et à droite de la zone d'affichage des pages de missions.

**6.3.2.1.1 Menu Table de visite 1**

Menu Table de visite 1 du terminal bloqué

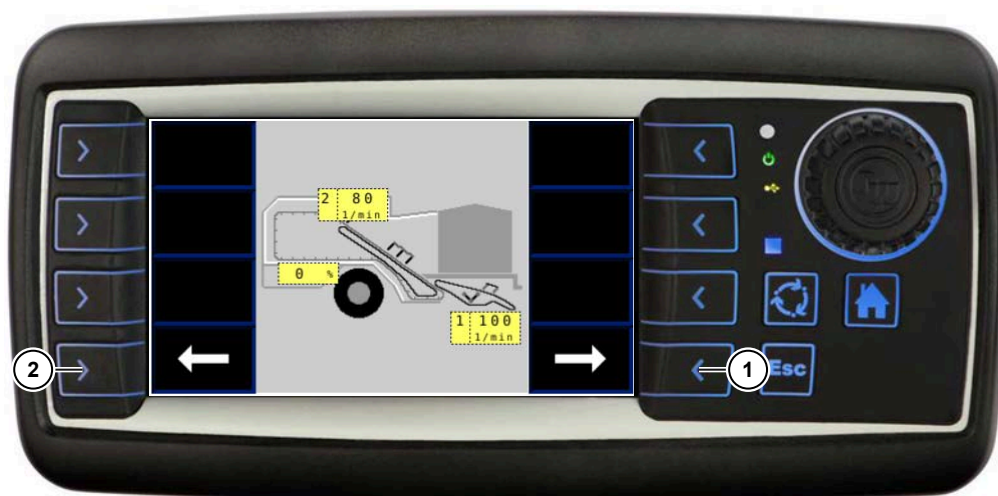

- (1) Touche programmable Tourner la page à droite
- (2) Touche programmable Tourner la page à gauche

### Menu Table de visite 1 du terminal débloqué

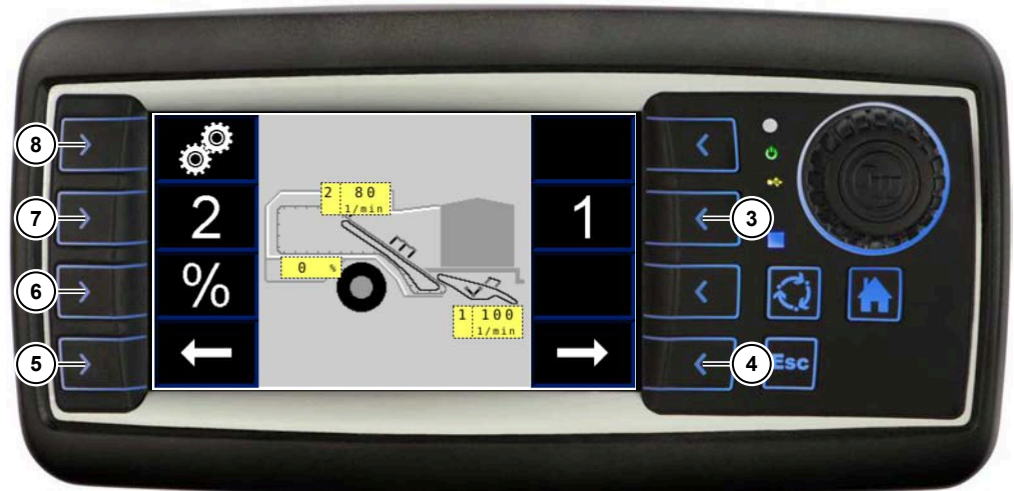

- (3) Touche programmable Régime de la chaîne de tamisage 1
- (4) Touche programmable Tourner la page à droite
- (5) Touche programmable Tourner la page à gauche
- (6) Touche programmable Régime de la chaîne effaneuse
- (7) Touche programmable Régime de la chaîne de tamisage 2
- (8) Touche programmable Régime synchrone chaînes de tamisage

Dans le menu Table de visite 1, les régimes de la chaîne de tamisage 1 (3) (*Voir Page 265*), de la chaîne de tamisage 2 (7) (*Voir Page 274*) et de la chaîne effaneuse (*Voir Page 288*) (6) peuvent être réglés après débloqué sur le terminal du tracteur. Les chaînes de tamisage peuvent également être réglées ici de façon synchrone (8) (*Voir Page 279*). Le régime des chaînes de tamisage se règle en tr/min. Le régime de la chaîne effaneuse peut être freiné en pourcentage par rapport au régime de la chaîne de tamisage 2.

Le régime minimal des chaînes de tamisage s'élève à 50 tr/min, le régime maximal des chaînes de tamisage s'élève à 200 tr/min. Le régime de la chaîne effaneuse par rapport à la chaîne de tamisage 2 peut être freiné sur une plage de 0 % à -10 %.

### 6.3.2.1.2 Menu Table de visite 2

#### Menu Table de visite 2 du terminal bloqué

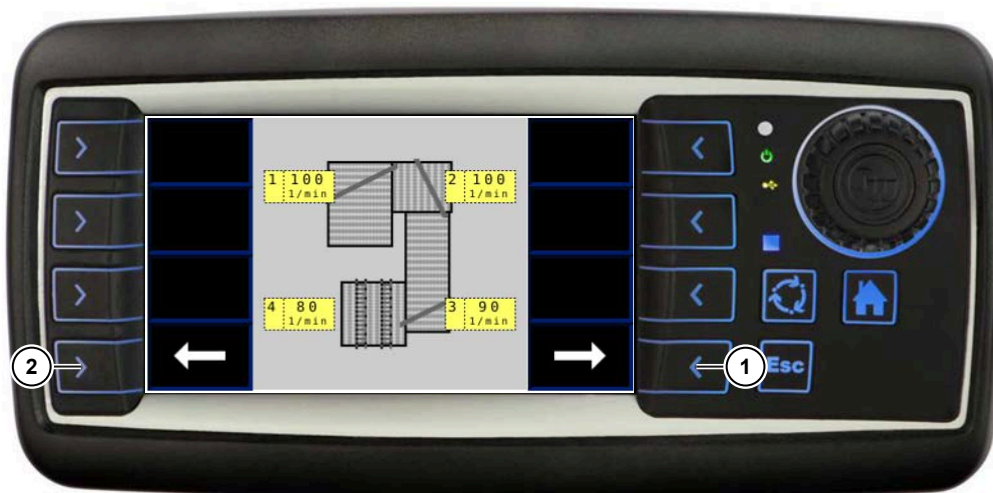

- (1) Touche programmable Tourner la page à droite
- (2) Touche programmable Tourner la page à gauche

#### Menu Table de visite 2 du terminal débloqué

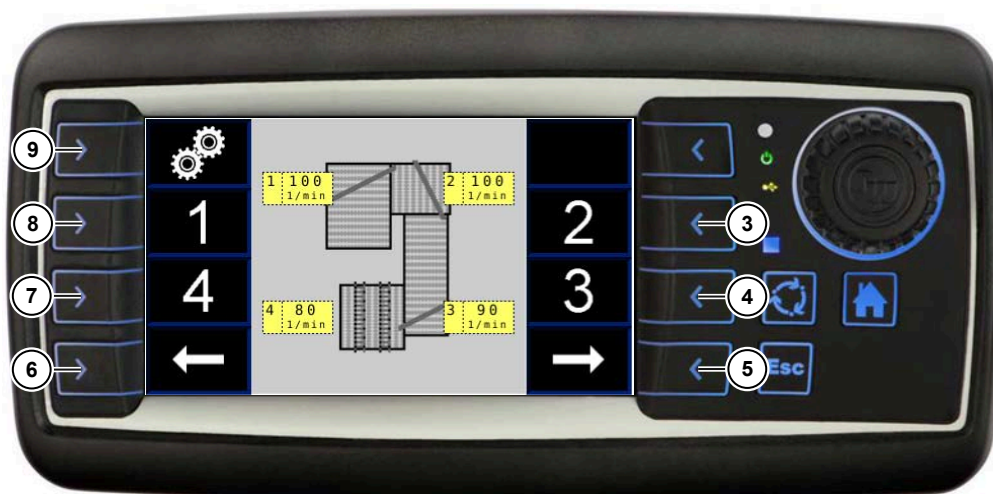

- (3) Touche programmable Régime du tapis à tétines 2
- (4) Touche programmable Régime du tapis à tétines 3
- (5) Touche programmable Tourner la page à droite
- (6) Touche programmable Tourner la page à gauche
- (7) Touche programmable Régime du tapis à tétines 4
- (8) Touche programmable Régime du tapis à tétines 1
- (9) Touche programmable Régime synchrone tapis à tétines

Dans le menu Table de visite 2, les régimes du tapis à tétines 1 (8) (*Voir Page 299*), du tapis à tétines 2 (3) (*Voir Page 310*), du tapis à tétines 3 (4) (*Voir Page 325*) et du tapis à tétines 4 (7) (*Voir Page 333*) peuvent être réglés après débloqué sur le terminal du tracteur. Les tapis à tétines peuvent également être réglés ici de façon synchrone (9) (*Voir Page 346*). Le régime des tapis à tétines se règle en tr/min.

Le régime minimal des tapis à tétines s'élève à 50 tr/min, le régime maximal des tapis à tétines s'élève à 250 tr/min.



### 6.3.2.1.3 Menu Table de visite 3

#### Menu Table de visite 3 du terminal bloqué

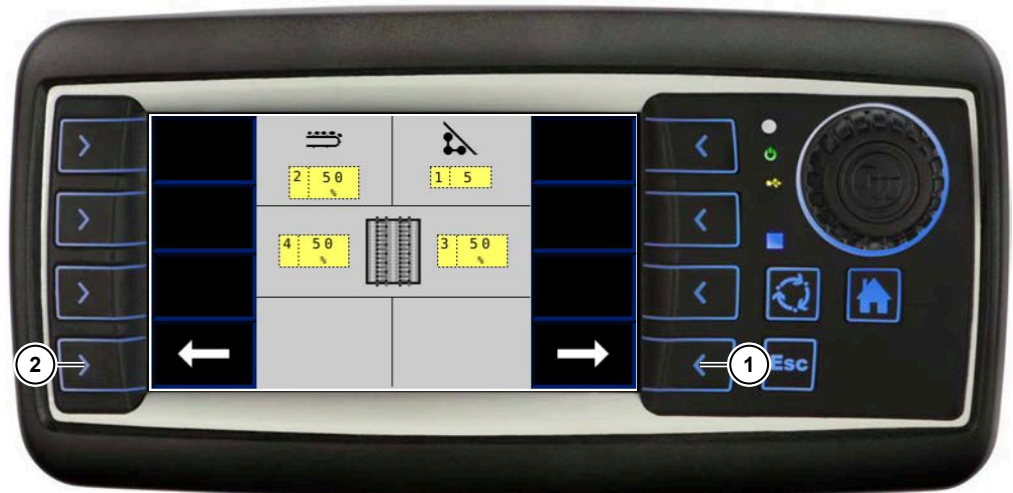

- (1) Touche programmable Tourner la page à droite
- (2) Touche programmable Tourner la page à gauche

#### Menu Table de visite 3 du terminal débloqué



- (3) Touche programmable Secoueur
- (4) Touche programmable Régime du peigne à doigts rotatif 1
- (5) Touche programmable Phares de travail
- (6) Touche programmable Tourner la page à droite
- (7) Touche programmable Tourner la page à gauche
- (8) Touche programmable Régime du peigne à doigts rotatif 2
- (9) Touche programmable Régime du tapis à déchets

Dans le menu Table de visite 3, les régimes du tapis à déchets (9) (*Voir Page 355*), du peigne à doigts rotatif 1 (4) (*Voir Page 337*) et du peigne à doigts rotatif 2 (8) (*Voir Page 337*) peuvent être réglés après débloqué sur le terminal du tracteur. Les phares de travail (5) disponibles en option peuvent être mis en marche et arrêtés. L'intensité du secoueur (3) (*Voir Page 271*) peut être réglée.

### 6.3.2.1.4 Menu Table de visite 4

#### Menu Table de visite 4 du terminal bloqué

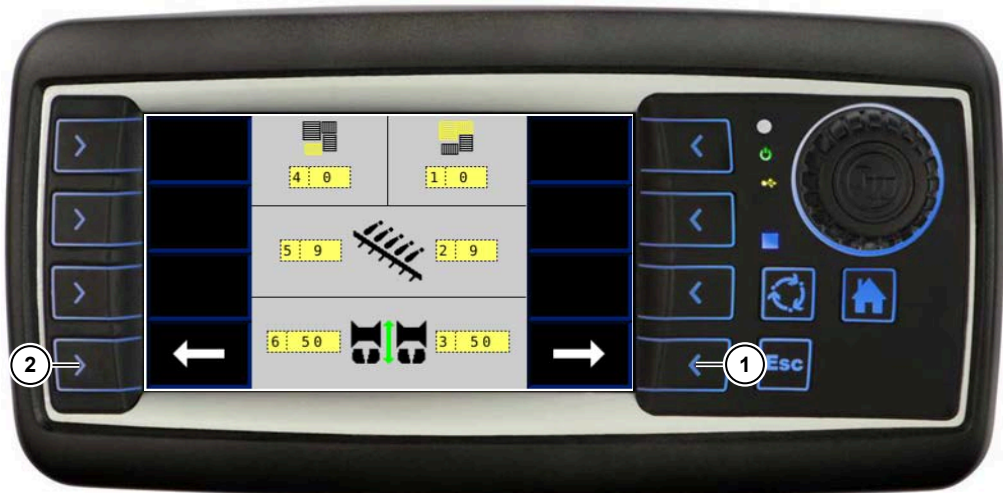

- (1) Touche programmable Tourner la page à droite
- (2) Touche programmable Tourner la page à gauche

#### Menu Table de visite 4 du terminal débloqué

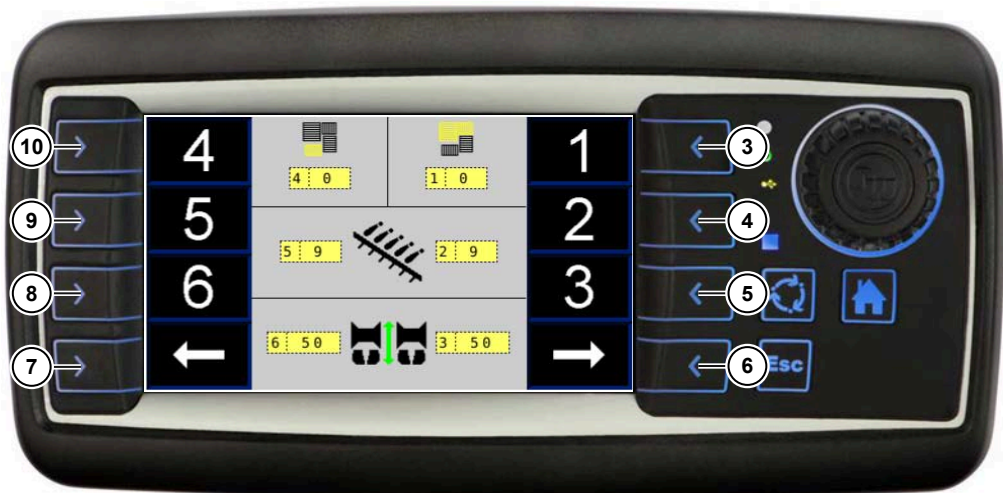

- (3) Touche programmable Inclinaison du tapis à tétines 1/2
- (4) Touche programmable Grattoirs avant
- (5) Touche programmable Profondeur d'arrachage gauche
- (6) Touche programmable Tourner la page à droite
- (7) Touche programmable Tourner la page à gauche
- (8) Touche programmable Profondeur d'arrachage droite
- (9) Touche programmable Grattoirs arrière
- (10) Touche programmable Inclinaison des tapis à tétines 4

Dans le menu Table de visite 4, les hauteurs du tapis à tétines 1/2 (3) ([Voir Page 321](#)), du tapis à tétines 4 (10) ([Voir Page 343](#)), des grattoirs avant (4) ([Voir Page 294](#)), des grattoirs arrière (9) ([Voir Page 294](#)), de la profondeur d'arrachage gauche (5) ([Voir Page 229](#)) et de la profondeur d'arrachage droite (8) ([Voir Page 229](#)) peuvent être réglées après débloquage sur le terminal du tracteur.



### 6.3.3 Élément de commande à affectation libre

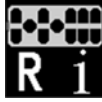

Les touches "Information affectation élément de commande ROPA à gauche"  et "Information affectation élément de commande ROPA à droite"  respectivement sur l'élément de commande à gauche et à droite permettent d'afficher l'affectation des éléments de commande.

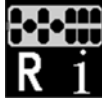

L'affichage est maintenu tant que la touche reste enfoncée. Une première pression permet d'afficher la zone d'affectation supérieure de l'élément de commande, alors qu'une seconde pression permet d'afficher la zone inférieure de l'élément de commande.

#### Affichage des réglages d'usine machine à trémie avec bras de chargement à gauche

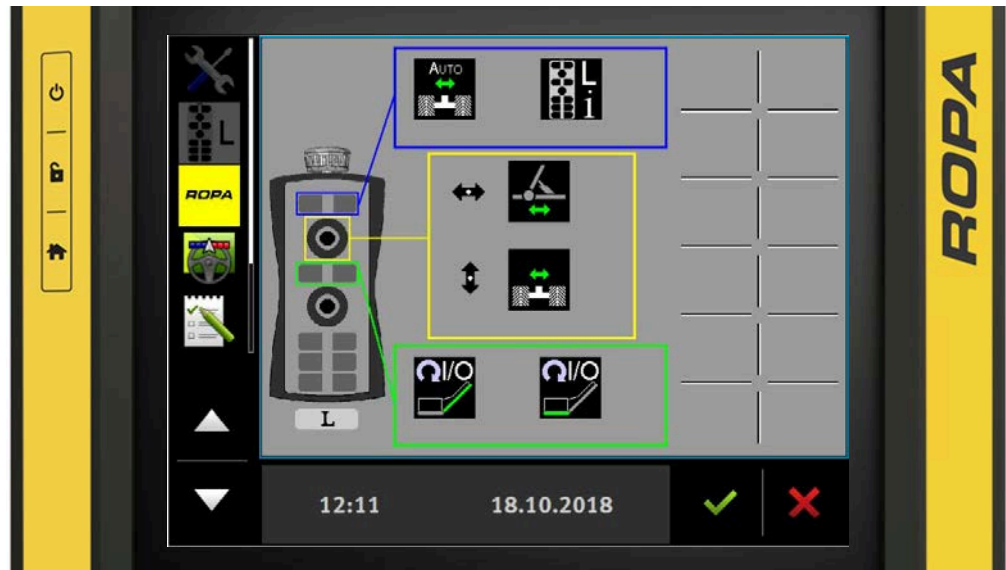

Affichage supérieur

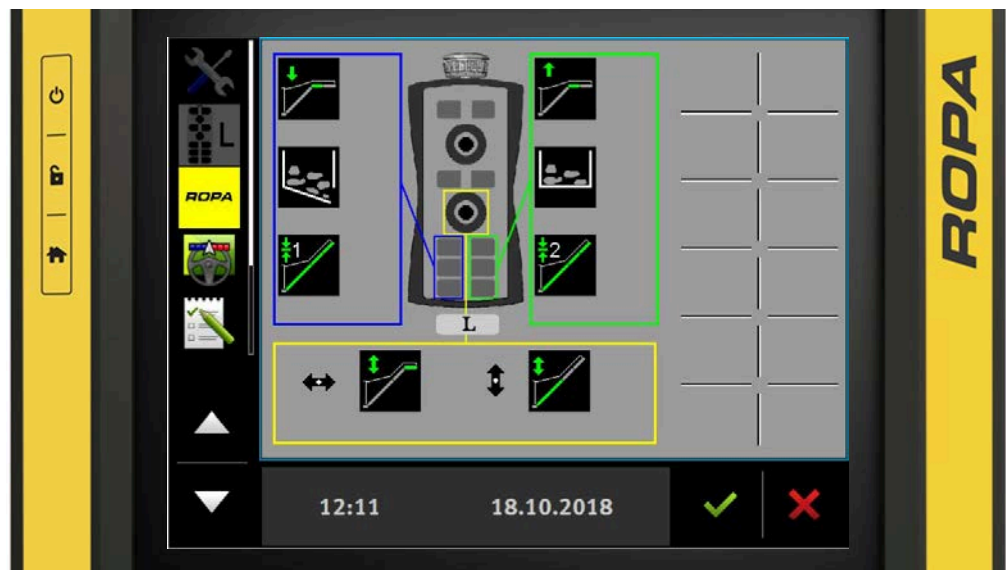

Affichage inférieur

## Fonctionnement

Concept de commande via ISOBUS

### Affichage des réglages d'usine à droite

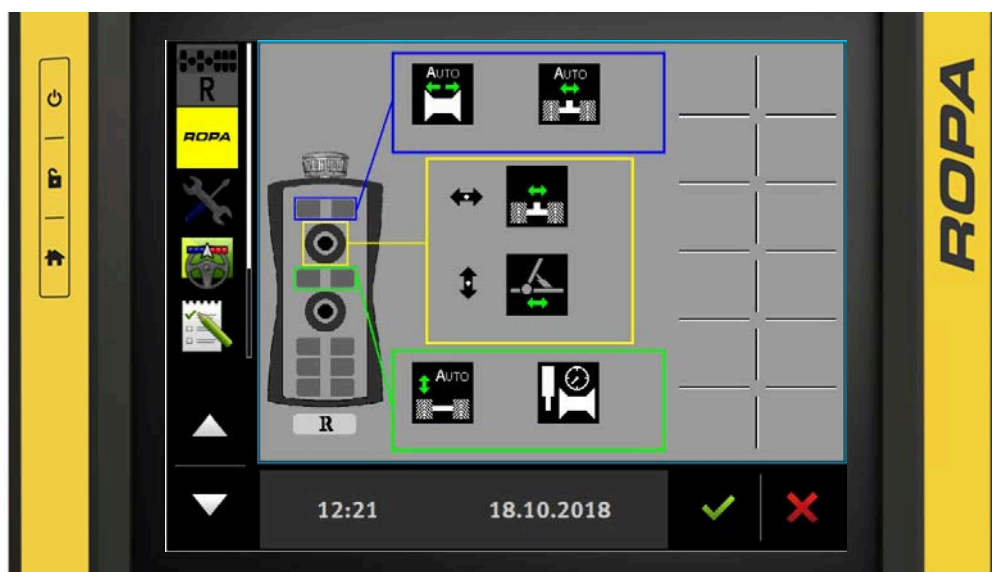

### Affichage supérieur

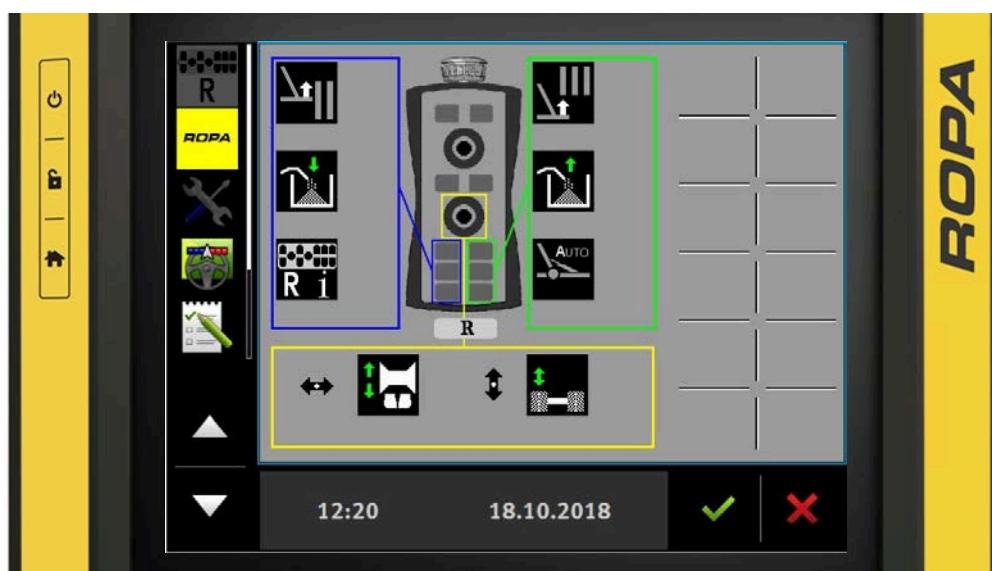

### Affichage inférieur

Affichage des réglages d'usine machine à trémie à gauche

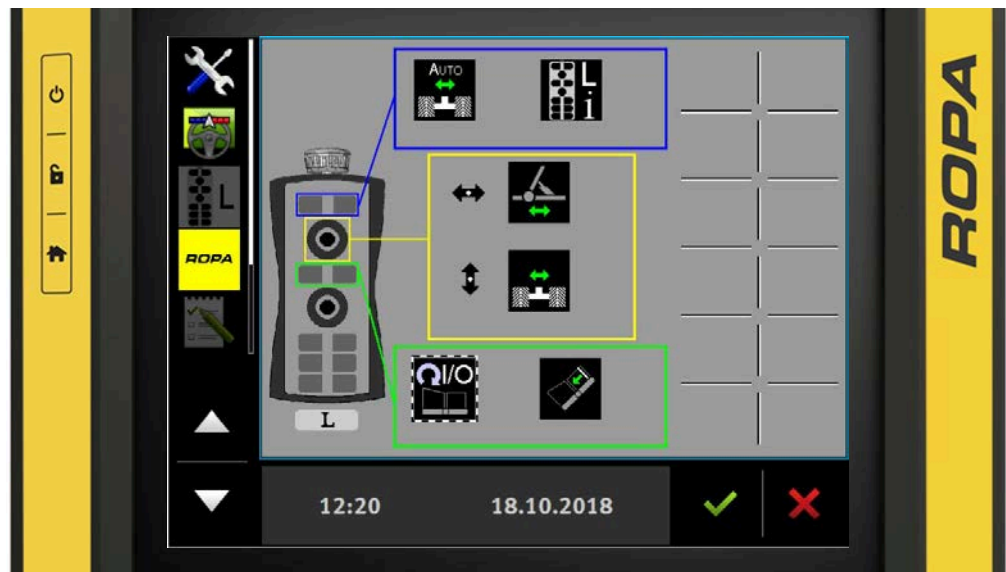

Affichage supérieur

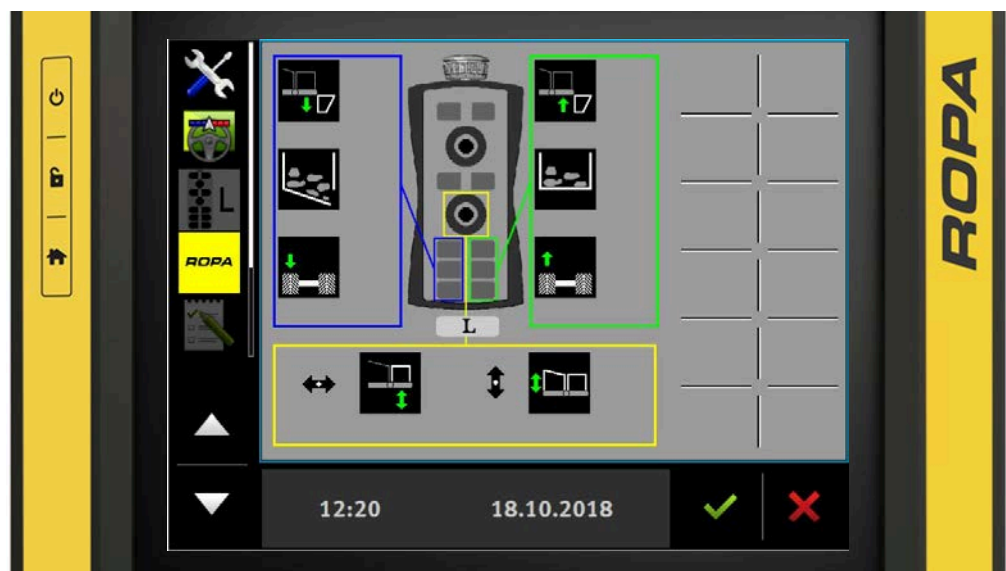

Affichage inférieur

#### Changement de l'"Élément de commande à affectation libre"

L'"élément de commande à affectation libre" peut être utilisé en tant qu'élément de commande à gauche ou à droite. Un "élément de commande à affectation libre" peut être utilisé simultanément pour chaque côté. Pour que la commande reconnaisse en tant que quel élément elle est utilisée, l'"élément de commande à affectation libre" peut être doit être défini correctement en tant qu'élément de commande à gauche ou à droite.

Avec l'affectation en tant qu'élément de commande à gauche, la molette est affectée en tant que capteur de régime pour le tapis de déchargement.

Avec l'affectation en tant qu'élément de commande à droite, la molette est affectée en tant que centrage automatique des roues directrices pour la direction.

Pour que l'"élément de commande à affectation libre" soit reconnu par le circuit ISO-BUS et fonctionne, Il faut que Auxiliary Control (new) / Auxiliary 2 soit réglé dans le terminal du tracteur sous le point de menu "Service" → sous-menu "Gestionnaire".

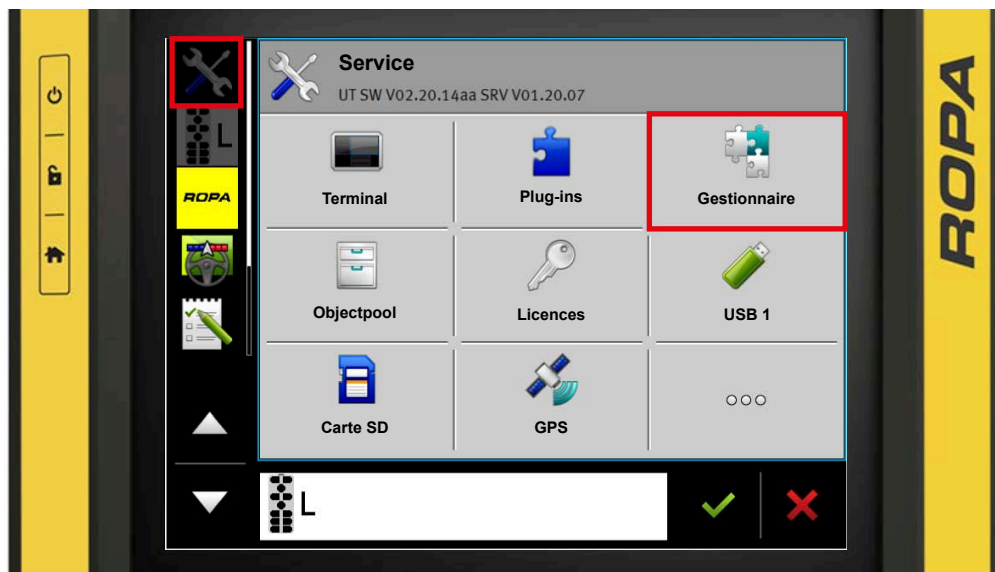

Si l'"élément à affectation libre" est reconnu en tant qu'élément de commande à gauche, l'affichage de la fonction AUX-N "élément à affectation libre" à gauche s'effectue sur le terminal du tracteur sur le côté gauche .



Si l'"élément à affectation libre" est reconnu en tant qu'élément de commande à droite, l'affichage de la fonction AUX-N "élément à affectation libre" à gauche s'effectue sur le terminal du tracteur sur le côté droit .

Pour passer l'"élément de commande à affectation libre" d'un côté à l'autre, sélectionner la fonction AUX-N de l'"élément de commande à affectation libre" sur le côté gauche. Sélectionner ensuite la touche programmable . Sur la page suivante, l'élément de commande peut être défini comme étant à gauche ou à droite. Une fois la sélection terminée, l'ISOBUS doit être redémarré.

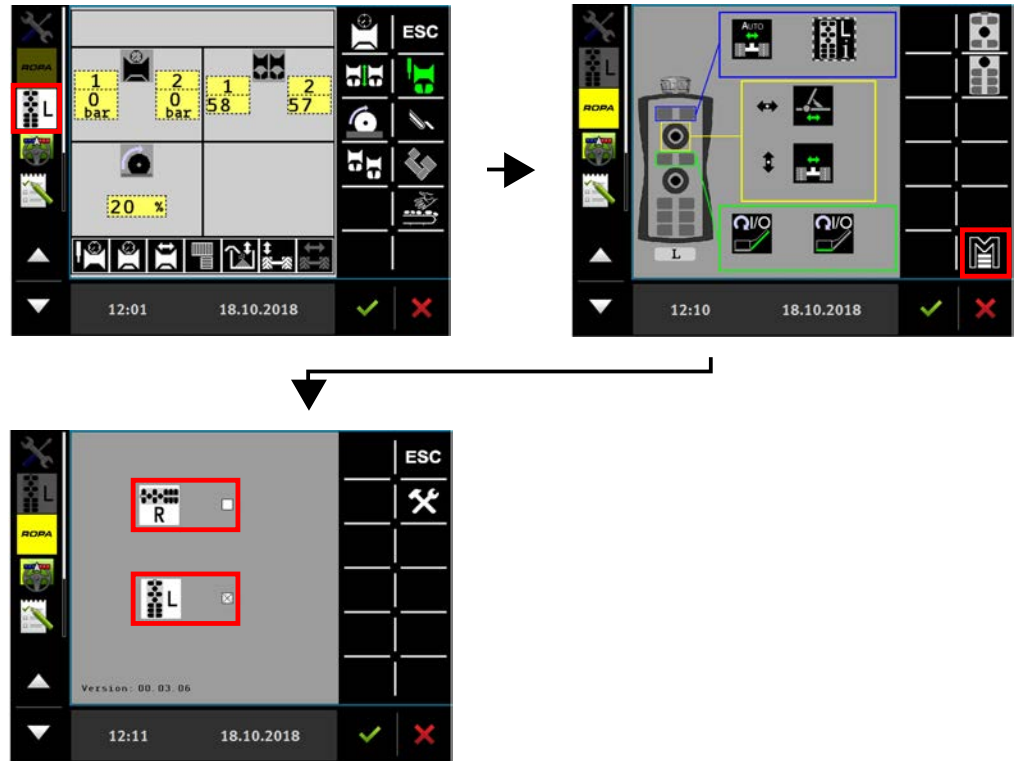

**INDICATION**

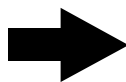

Si deux "éléments de commande à affectation libre" identiques, par ex. deux "éléments de commande à affectation libre" à gauche, sont raccordés, seul le premier "élément de commande à affectation libre" trouvé par le système est reconnu.

## Fonctionnement

### Concept de commande via ISOBUS

#### Modifier l'affectation "élément de commande à affectation libre"

Pour modifier l'affectation de l'"élément de commande à affectation libre", appeler le sous-menu "Auxiliaire" dans le menu "Service".



Dans Éditeur Auxiliaire, les fonctions qui peuvent être affectées sont indiquées sur le côté gauche (1) et les fonctions affectées aux emplacements de l'élément de commande sont indiquées sur le côté droit (2).

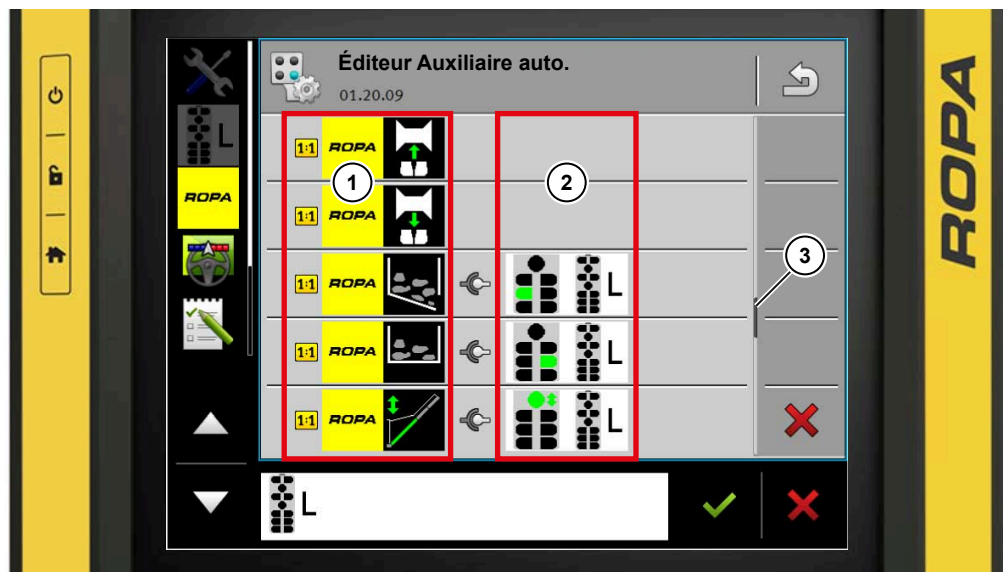

- (1) Affichage des fonctions qui peuvent être affectées
- (2) Affectation sur l'élément de commande
- (3) Affichage des barres de défilement

Pour affecter une nouvelle fonction sur l'élément de commande, sélectionner une fonction qui peut être affectée et confirmer en appuyant une seconde fois. Un aperçu de toutes les touches AUX-N adaptées aux fonctions pour les fonctions numériques ou le mini-joystick pour les fonctions analogiques apparaît. Sélectionner la touche souhaitée/le mini-joystick et confirmer en cochant (4).

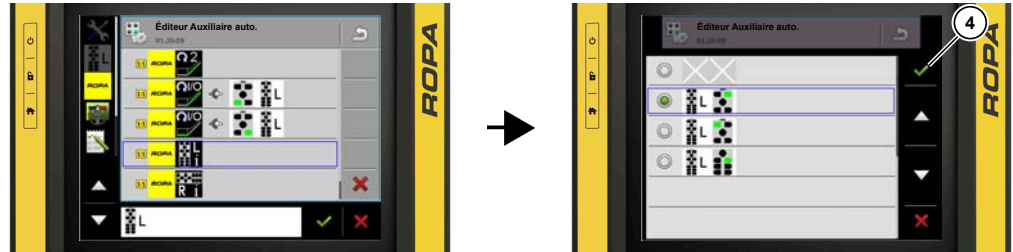

(4) Coche de confirmation

La nouvelle affectation est ensuite affichée.

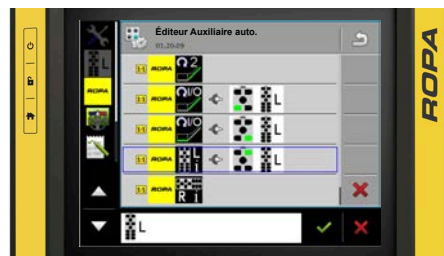

Si une touche ou un mini-joystick a déjà été affecté, la fonction qui lui est associée doit être supprimée au préalable sur cet élément. Pour ce faire, sélectionner l'affectation qui doit être réattribuée. Désélectionner ensuite la fonction et confirmer.

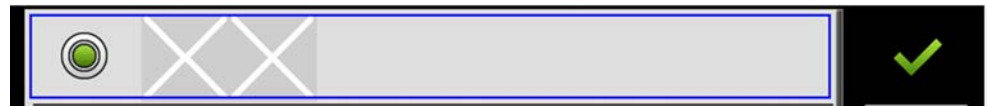

L'affectation est à nouveau libre et peut être à nouveau attribuée.



**Chargement et enregistrement de réglages**

Pour charger ou enregistrer des réglages, appeler le menu "AUXILIAIRE ISOBUS" dans le menu principal .

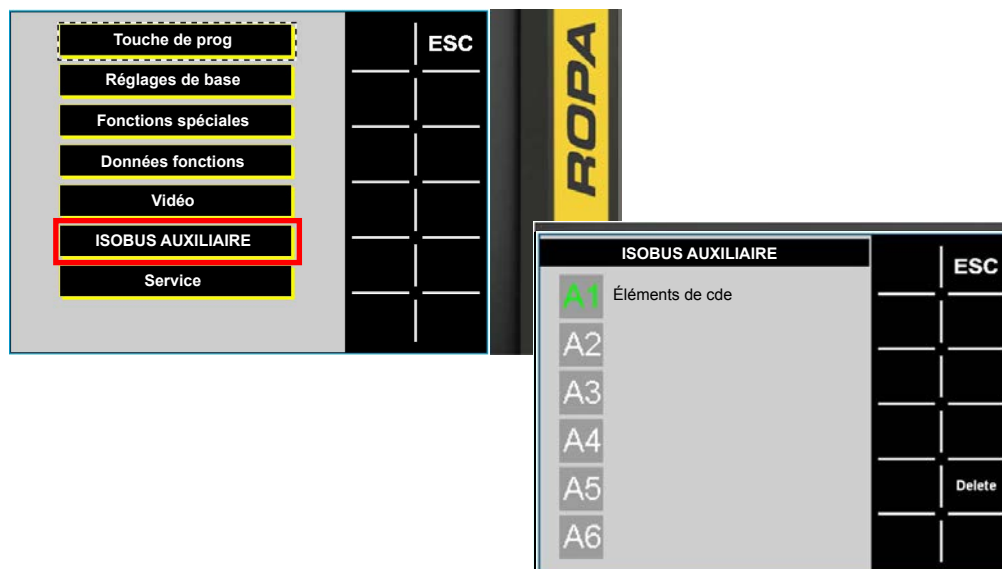

Les réglages d'usine sont dans l'espace d'enregistrement **A1**. Ils peuvent être appelés mais ne peuvent pas être écrasés. Si l'espace d'enregistrement **A1** est affiché en vert, les réglages d'usine ont été chargés.

Les affectations de l'élément de commande à affectation libre peuvent être enregistrés dans les espaces d'enregistrement **A2** à **A6**. Pour ce faire, l'espace d'enregistrement doit être pressé pendant plus de trois secondes puis confirmé.

Pour appeler un réglage, appuyer brièvement sur l'espace d'enregistrement correspondant. L'espace d'enregistrement chargé actif est affiché en vert.

### 6.3.4 Terminal vidéo du système vidéo « Numérique » (option)



#### INDICATION

Le terminal vidéo peut uniquement être commandé de façon tactile.

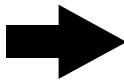

Le terminal vidéo sert principalement pour l'affichage des caméras intégrées dans la machine. Jusqu'à 6 images différentes de caméras peuvent être affichées simultanément.

### 6.3.4.1 Zones d'affichages sur le terminal vidéo

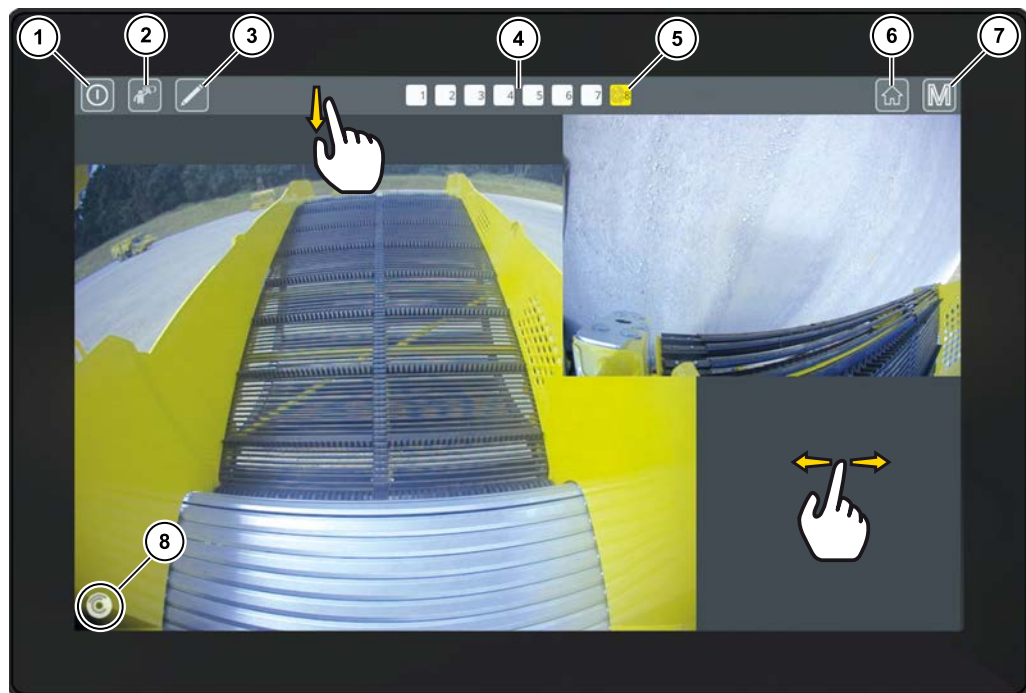

- (1) Éteindre l'écran
- (2) Activer le mode Nettoyage
- (3) Configurer les affichages de caméra 1 - 8
- (4) Affichage de caméra 1 - 8
- (5) Affichage de caméra actif (jaune)
- (6) Touche HOME terminal vidéo
- (7) Menu principal terminal vidéo
- (8) Contrôle d'image fixe

#### Éteindre l'écran

La touche Éteindre l'écran (1) permet de mettre l'écran en mode Veille. Toucher l'écran permet de le réactiver.



#### Régler la zone d'affichage

Un balayage latéral sur le champ d'affichage permet de permuter les fenêtres d'affichage. Les affichages de caméra présents apparaissent successivement.

Toucher une fenêtre de caméra active permet d'afficher cette caméra sur tous l'écran. Toucher à nouveau l'écran permet de revenir à la vue précédente.

#### Contrôle d'image fixe

Chaque image de caméra dispose d'un contrôle d'image fixe (8). En l'absence de déplacement dans le symbole, cela signifie que la fenêtre de la caméra est gelée.



#### Fermer la fenêtre de sélection rapide

Touchez le bord supérieur de l'affichage sur le terminal vidéo avec le doigt et balayez de haut en bas. La fenêtre de sélection rapide s'ouvre.



Pour fermer la fenêtre de sélection rapide, touchez-la et balayez de bas en haut. La fenêtre se ferme aussi automatiquement après 3 secondes.

### Affichage de caméra

Les touches de l'affichage de caméra (4) permettent d'accéder directement à un des jusqu'à 8 affichages de caméra dans la fenêtre de sélection rapide. L'affichage de caméra actif (5) est jaune.

### Configurer les affichages de caméra

Pour configurer les affichages de caméra, appuyez sur la touche Modifier (3).

#### 6.3.4.2 Configurer les affichages de caméra



- (9) Sélection de la caméra
- (10) Dispositions
- (11) Affichages de caméra actifs
- (12) Ajouter des affichages de caméra actifs
- (13) Supprimer des affichages de caméra actifs

Jusqu'à 8 affichages de caméra différents peuvent être réglés. Pour ce faire, appuyer sur la touche Ajouter un affichage de caméra actif (12). Les affichages de caméra actifs (11) sont affichés à gauche. Pour supprimer l'affichage de caméra, appuyer sur le bouton correspondant (13).

L'affichage de caméra à traiter est représenté en jaune. Ici, il est possible de sélectionner une des différentes dispositions (10) sur le côté droit.

### Zoomer sur la vue de caméra

Pendant le configuration, vous pouvez zoomer dans les vues des caméras pour représenter des zones pertinentes en plus grand dans les affichages de caméras individuels, puis les déplacer.



Pour zoomer, poser le pouce et l'index sur l'image de caméra représentée correspondante sur le terminal vidéo, puis de les écarter.

## Fonctionnement

### Concept de commande via ISOBUS















Pour dézoomer, poser le pouce et l'index sur l'image de caméra représentée correspondante sur le terminal vidéo, puis de les rassembler.



Pour déplacer la vue agrandie, déplacer l'image avec deux doigts.

Vous pouvez enregistrer et quitter le traitement en touchant la touche « Retour ».

Chaque vue de caméra peut être affectée à la sélection de caméra (9).

	Caméra de recul		Caméra de la roue à droite
	Caméra de la table de visite		Caméra des peignes circulaires 1 et 2
	Caméra des peignes circulaires 3 et 4		Caméra de la trémie
	Caméra du tapis d'évacuation de la saleté		Caméra de la chaîne de tamisage 2
	Caméra de la trémie de déchargement arbre de transfert		Caméra trémie à bras tapis de déchargement
	Caméra peigne à doigts rotatif au-dessus du peigne circulaire 2		Caméra individuelle

### 6.3.4.3 Mode Nettoyage terminal vidéo

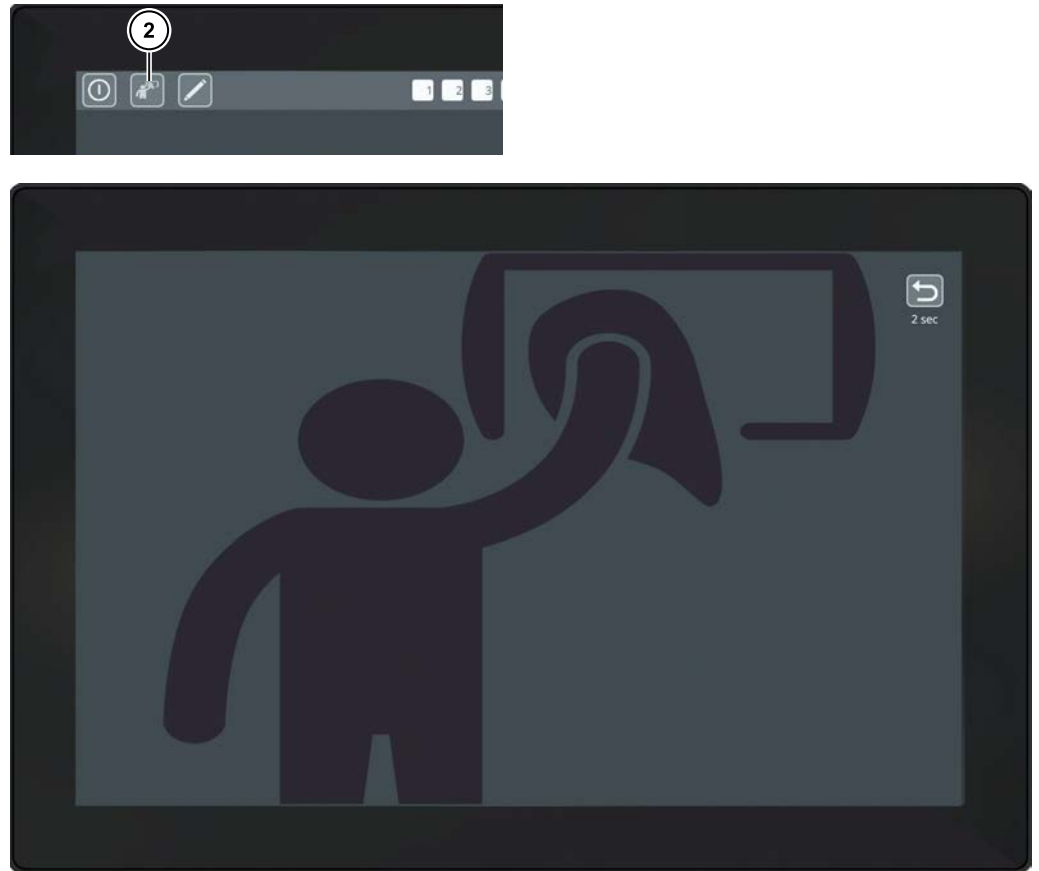

Le mode Nettoyage (2) ouvre un écran de veille, de sorte à pouvoir nettoyer l'écran avec un chiffon en microfibres sans modifier les réglages de la caméra.

Pour quitter le mode Nettoyage, appuyez sur le bouton Retour dans le coin supérieur droit jusqu'à ce que le temps affiché soit écoulé.

### 6.3.4.4 Menu principal terminal vidéo

Tous les sous-menus du menu principal Terminal vidéo (7) peuvent être sélectionnés sur le terminal vidéo.

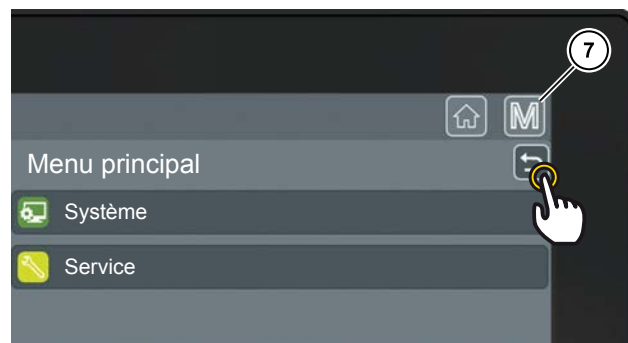

#### INDICATION



La touche RETOUR est toujours accessible dans la zone de menu du terminal vidéo. Une pression sur la touche RETOUR permet de revenir progressivement à l'écran principal.

### 6.3.4.4.1 Menu système Terminal vidéo

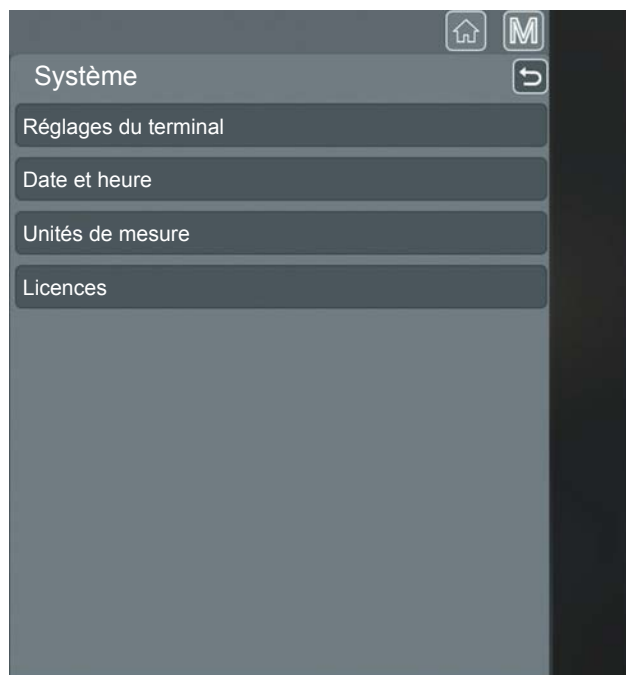
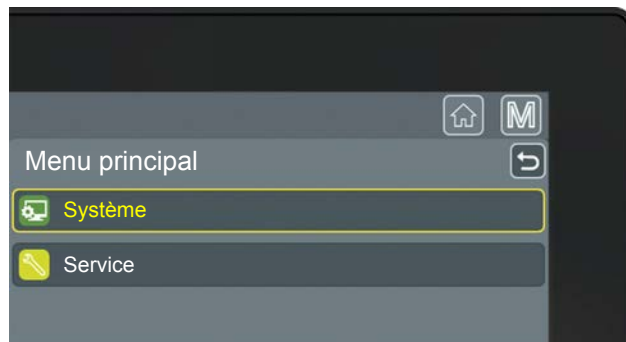



### Sous-menu Réglages du terminal

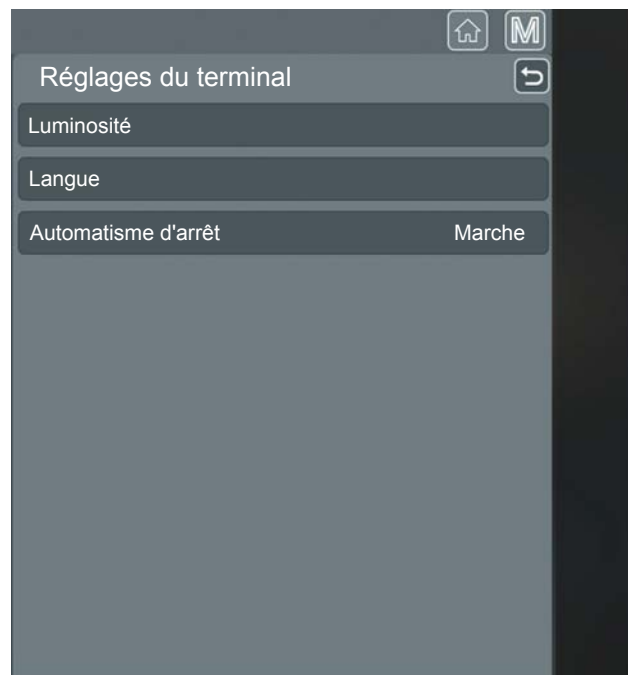

La ligne « Luminosité » permet de régler la luminosité de l'écran.

La ligne « Langue » vous permet de régler la langue du terminal vidéo.

La ligne « Automatisme d'arrêt » vous permet de régler l'arrêt du terminal lorsque le contact du tracteur est coupé. Lorsque le terminal s'éteint, il doit être redémarré via le bouton situé sur le côté.

Si la prise In-Cab du tracteur est mise automatiquement hors tension avec le contact après un court instant, l'« automatisme d'arrêt » peut être réglé de « Marche » sur « Arrêt » sur le terminal. Le terminal ne doit pas être mis en marche séparément.

### Sous-menu date/heure

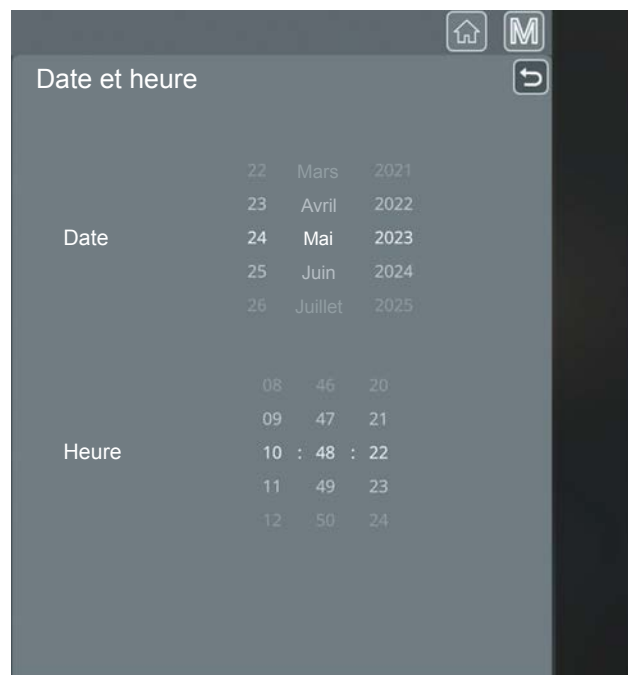

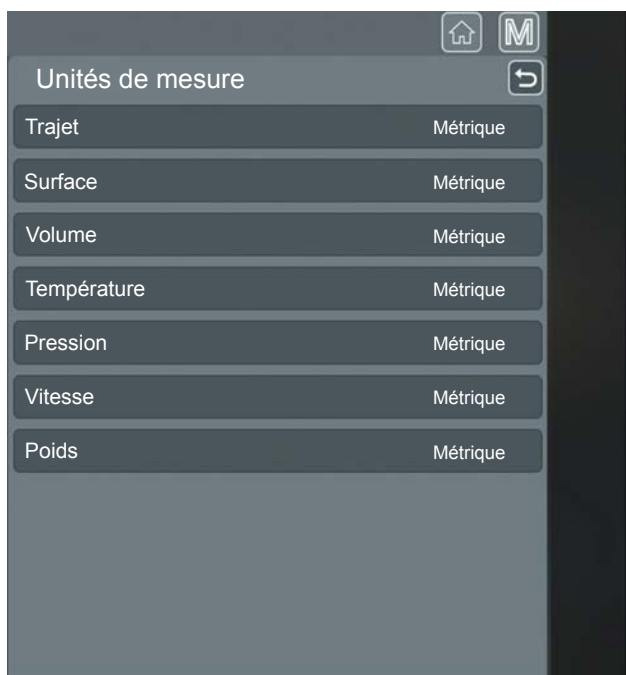
**Sous-menu Unités de mesure**

Le menu Unités de mesure vous permet de sélectionner différentes bases de calcul pour les unités physiques de vitesse, de distance, de volume et de pression. Faites attention par exemple, pour la vitesse d'avancement, d'indiquer des km/h au lieu de miles/h, les indications de vitesse auraient des valeurs incompréhensibles. Merci de ne pas changer les valeurs réglées en cours de campagne. Ces valeurs correspondent aux normes européennes.

**INDICATION**

Pour éviter de régler les unités non intentionnellement, ce menu est bloqué. Les modifications dans le menu « Unités » sont possibles uniquement en renseignant un code.

---

#### 6.3.4.4.2 Menu SAV Terminal vidéo

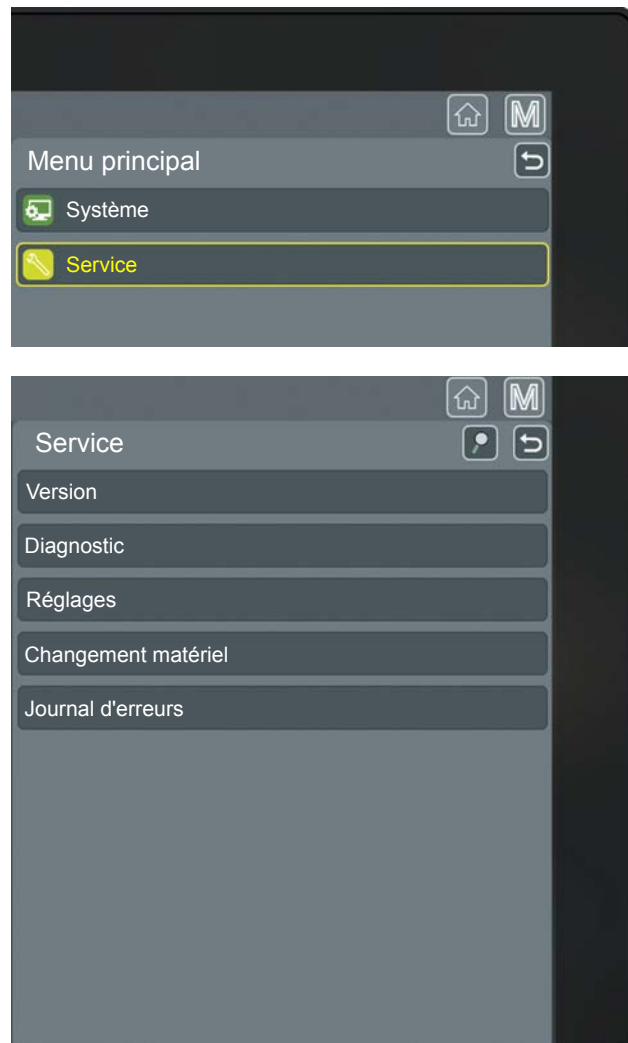

Dans le menu Service, seuls les sous-menus Version, Journal d'erreurs et Diagnostics sont importants pour le conducteur. Le sous-menu Réglages est uniquement accessible après avoir saisi un code.

## 6.4 Béquille

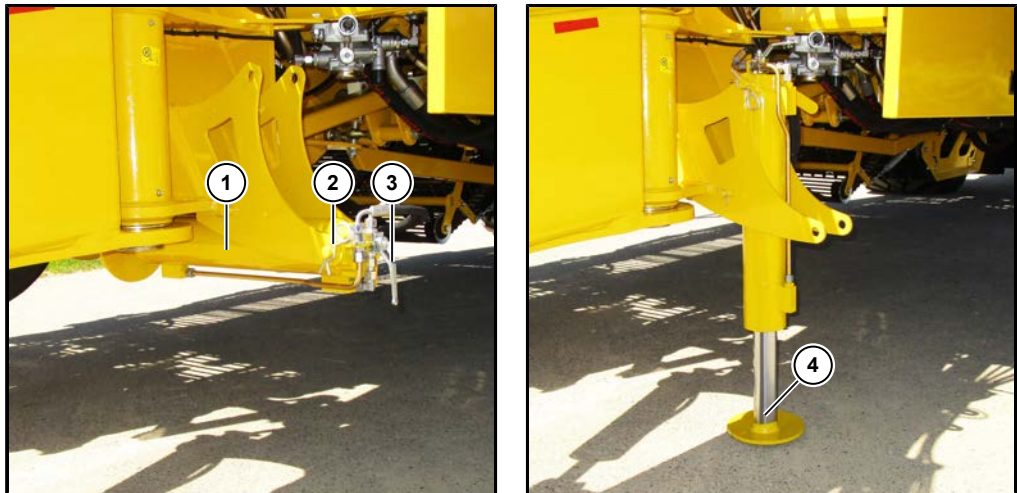

- (1) Béquille position de travail de la machine
- (2) Béquille boulon de blocage avec goupille fendue
- (3) Béquille robinet d'arrêt
- (4) Béquille position de parking machine

La machine est équipée d'une béquille hydraulique. Elle sert à garantir un arrêt en toute sécurité de la machine.

Le robinet d'arrêt (3) doit toujours rester en position fermée, sauf si un processus impliquant la béquille est en cours. Une fois que le robinet d'arrêt a été fermé, l'appareil de commande à double effet du tracteur doit être déchargé.

La béquille doit être remise en position de travail de la machine (1) immédiatement après que celle-ci a été couplée. C'est la seule façon de garantir une garde au sol suffisante dans cette zone de la machine. Utilisez toujours pour cela un boulon de blocage de béquille avec goupille fendue (2).

Un arrêt de la machine sur la béquille (4) est permis uniquement après que la machine a été sécurisée contre tout déplacement.

### ATTENTION



#### Risque de dommages sur la machine.

Lorsque la béquille est complètement sortie, on observe une dilatation de l'huile dans la béquille lorsqu'elle est exposée aux rayons du soleil, ce qui peut entraîner un repli des joints.

- Ne jamais sortir entièrement la béquille.
- Lorsque la béquille doit être entièrement sortie pour déteiler la machine, elle doit immédiatement être rentrée de 10 mm.

## 6.5 Atteler / dételer la machine

### 6.5.1 Atteler la machine

Pour atteler la machine à un tracteur adapté, procédez comme suit :

- Reculez avec le tracteur jusqu'à l'emplacement d'attelage de la machine en vous arrêtant un peu avant.
- Démontez le système d'immobilisation des œillets de traction et l ranger.
- Raccordez les deux flexibles hydrauliques de la béquille sur un appareil de commande adapté du tracteur. L'appareil de commande ne doit pas être en position flottante.



- (1) Robinet de la béquille ouvert  
(2) Robinet de la béquille fermé

- Ouvrez le robinet de la béquille et déplacez, le cas échéant, la béquille jusqu'à la hauteur adaptée pour atteler la machine.
- Reculez prudemment avec le tracteur jusqu'à ce que le dispositif d'attelage puisse s'enclencher correctement, puis serrez le frein à main du tracteur.
- Rentrez entièrement la béquille, bloquez le robinet d'arrêt de la béquille et déchargez les flexibles hydrauliques.
- Arrêtez le tracteur et sécurisez la connexion entre le tracteur et la machine.
- Rabattez la béquille et bloquez-la à l'aide du boulon de blocage avec goupille fendue pour garantir une garde au sol suffisante.
- Raccordez les flexibles de frein de la machine au tracteur arrêté et sécurisé contre tout déplacement.

## Fonctionnement

### Atteler / déatteler la machine

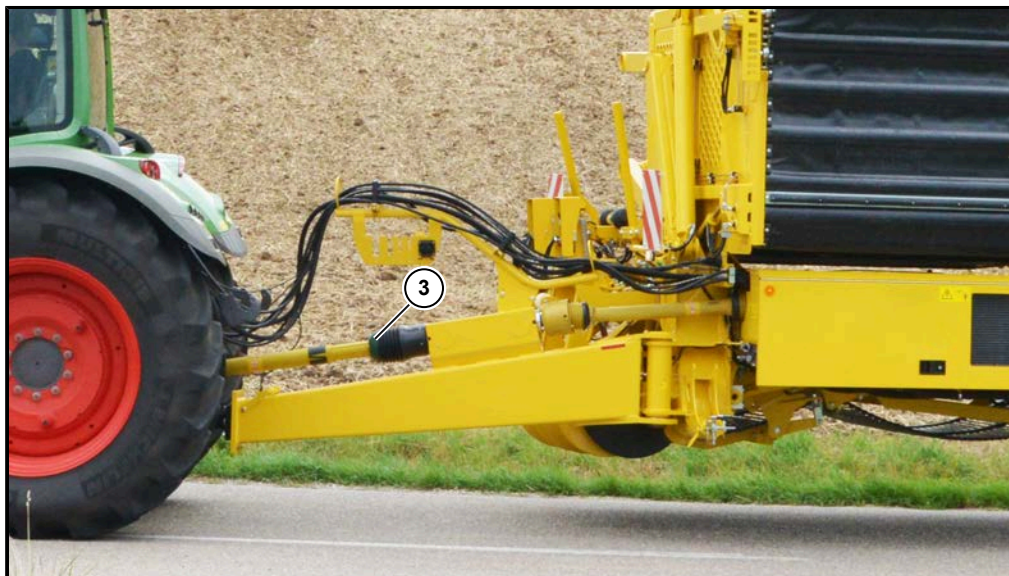

#### (3) Cardan de transmission bloqué

- Connectez le cardan de transmission à grand angle (3) sur le tracteur arrêté jusqu'à ce qu'il s'enclenche et faites attention à la sécurité anti-rotation / sécurité des chaînes installées de la protection des cardans de transmission.

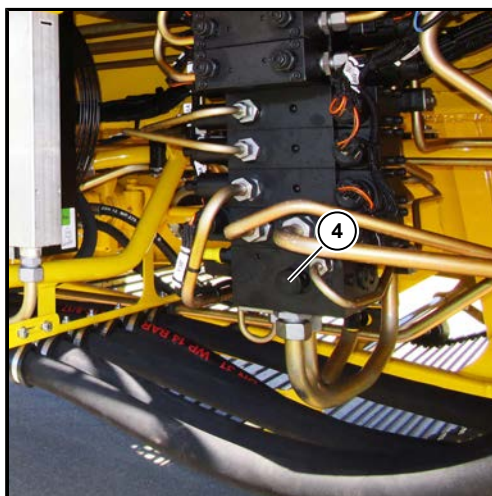

#### (4) Vis LS bloc LVS en 7 parties

- Raccordez les flexibles hydrauliques du système hydraulique du tracteur à la machine. En cas d'utilisation du LS du tracteur, vissez entièrement les vis LS (4) sur le bloc LVS en 7 parties. En cas d'utilisation d'un appareil de commande sur le tracteur, vissez entièrement les vis LS sur le bloc LVS en 7 parties.
- Branchez le connecteur ISOBUS et le connecteur pour l'éclairage du véhicule au tracteur.
- Dans la cabine du tracteur, raccordez l'interrupteur d'arrêt d'urgence et le moniteur vidéo du système vidéo disponible en option.
- Vérifiez l'éclairage du véhicule, retirez les cales d'arrêt et desserrez le frein à main de la machine.
- Commencez à vous déplacer une fois qu'il y a suffisamment de pression dans le système de freinage.



**ATTENTION**



**Risque de dommages au système hydraulique !**

Si la vis LS n'est pas correctement réglée sur la plaque d'entrée du bloc LVS en 7 parties, des dommages graves peuvent être causés au système hydraulique de la machine. La vis LS doit toujours être réglée sur une des deux butées et ne doit jamais être réglée lorsque le tracteur est en marche.

- Sur les tracteurs avec un système hydraulique fermé CC/LS (closed center), la vis LS doit être vissée sur la plaque d'entrée du bloc de commande jusqu'en butée.
- Sur les tracteurs avec un système hydraulique ouvert OC (open center), la vis LS doit être dévissée sur la plaque d'entrée du bloc de commande jusqu'en butée.

**ATTENTION**



**Risque de dommages au système hydraulique !**

Si les tuyaux hydrauliques ne sont pas raccordés correctement sur le tracteur, des dommages graves peuvent être causés au système hydraulique de la machine. Il convient plus particulièrement de s'assurer du positionnement correct du tuyau de retour. Si celui-ci n'est pas raccordé ou s'il l'est de façon incorrecte et qu'une pression est générée sur le précurseur de la machine, celle-ci entraîne des dommages graves sur l'installation hydraulique de la machine !

- Lors du raccordement des tuyaux hydrauliques, s'assurer que les couplages hydrauliques s'enclenchent correctement.
- Raccorder correctement les tuyaux hydrauliques sur le tracteur, par ex. précurseur vers précurseur et retour vers retour.
- Pour le retour de la machine, utiliser un retour libre suffisamment grand sur le tracteur pour qu'aucune pression dynamique ne se forme.

**DANGER**



**Risques de dommages corporels et sur la machine !**

La machine ne doit jamais être exploitée sans un tuyau de retour correctement raccordé.

Sinon, il existerait un risque de dommages corporels et de dommages graves sur la machine en cas de défaillance des dispositifs de sécurité.



### 6.5.2 Dételer la machine

Pour dételer la machine d'un tracteur adapté, procédez comme suit :

- Arrêtez la machine sur une surface plane.
- Lever l'essieu supplémentaire disponible en option jusqu'en butée et fermer le robinet d'arrêt de l'essieu supplémentaire.
- Arrêtez le tracteur et sécurisez-le contre tout déplacement.
- Placez les deux cales d'arrêt sous les roues de la machine et serrez le frein à main de la machine.
- Retirez le système électrique de la machine se trouvant sur le tracteur, le connecteur ISOBUS et le connecteur automobile.
- Détachez les câbles du système d'arrêt d'urgence du tracteur et du système vidéo disponible en option.
- Retirez le cardan de transmission à grand angle de la machine se trouvant sur le tracteur.
- Retirez les flexibles hydrauliques présents sur la machine, jusqu'aux deux flexibles hydrauliques de la béquille.
- Couplez le tuyau d'écoulement et le tuyau de retour du système hydraulique du tracteur.
- Rabattez la béquille et bloquez-la à l'aide du boulon de blocage avec goupille fendue.
- Arrêtez le robinet d'arrêt de la béquille, puis ouvrez la sécurité de la connexion entre le tracteur et la machine.
- Démarrez le tracteur et déplacez la béquille jusqu'à la hauteur nécessaire pour le dételage de la machine. Avancez légèrement avec le tracteur jusqu'à ce que la zone d'attelage soit complètement libre.
- Si la béquille est complètement sortie, rentrez-la de 10 mm.



- (1) Robinet d'arrêt de la béquille ouvert  
(2) Robinet d'arrêt de la béquille fermé

- Bloquez le robinet d'arrêt de la béquille (2), déchargez les deux flexibles hydrauliques de la béquille et retirez ensuite les deux flexibles hydrauliques de la béquille raccordés au tracteur.
- Montez le système d'immobilisation sur l'œillet de la machine ([Voir Page 45](#)).

**INDICATION**

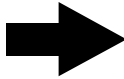

Couplez toujours le tuyau d'écoulement et le tuyau de retour du système hydraulique du tracteur après avoir déconnecté la machine.  
Pour des raisons de sécurité, une soupape anti-retour est montée dans le tuyau de retour. Les rayons du soleil entraînent la formation d'une pression dans le tuyau de retour entre le couplage et la soupape anti-retour, ce qui rend impossible un couplage sur le tracteur. Aucune pression ne se forme grâce à l'accouplement du tuyau de retour et du tuyau d'écoulement.

---

## 6.6 Conduite sur route

### 6.6.1 Généralités

La machine est reconnue en union européenne comme machine de travail tractée. Ce type de véhicule est soumis à des conditions et des obligations très particulières qui peuvent différer d'un pays à l'autre. De plus, des différences sont possibles à l'intérieur d'un pays en ce qui concerne les obligations fixées par l'autorité routière compétente. L'exploitant doit dans tous les cas veiller à ce que la machine soit équipée des appareils et ressources nécessaires au niveau régional pour la sécurité comme par exemple le triangle de sécurité, les avertisseurs lumineux sur le tracteur ou autres et à ce que ces appareils soient également emmenés en permanence dans un état fonctionnel.

#### INDICATION



L'entreprise ROPA indique formellement que seuls le conducteur et le propriétaire de la machine sont compétents pour faire respecter les conditions respectives et les obligations des autorités routières compétentes.

#### Conditions généralement valables en Allemagne:

Avant toute conduite sur voies publiques:

- vider la trémie.
- rentrer complètement l'essieu télescopique.
- replier la trémie en position de transport.

Pour cela :

- Abaisser complètement la trémie de la machine à trémie.
- Abaisser complètement le tapis de remplissage de la trémie de la machine à trémie ou le tapis de remplissage de la trémie de la machine à trémie avec bras de chargement.
- Dégager complètement le remplisseur de caisses disponible en option de la machine à trémie ou décrocher le remplisseur de caisses disponible en option de la machine à trémie avec bras de chargement.
- Relever complètement la trémie articulée disponible en option de la machine à trémie.
- Ouvrir complètement la trappe de la trémie de la machine à trémie.
- Replier la partie trappe de la trémie de la machine à trémie ou le tapis de déchargement avec articulation du tapis de déchargement 1 et 2 de la machine à trémie avec bras de chargement en position de transport.
- abaisser complètement les grattoirs arrière.
- abaisser complètement le tapis à tétines 4.
- relever complètement la table de ramassage et bloquer à l'aide du câble en acier (à partir de l'année modèle 2016).
- Abaisser complètement le toit pare-soleil / de protection contre les intempéries disponible en option et replier le côté droit du toit.
- relever complètement l'échelle sur la table de visite droite et la bloquer.
- insérer la table de visite droite et la bloquer.
- replier l'échelle sur la table de visite gauche et la bloquer.
- Replier l'échelle de la table de visite du DoubleSelect et la bloquer, insérer le plancher de table de visite du DoubleSelect et le bloquer.
- atteler la machine à un véhicule tracteur homologué pour le déplacement sur la voie publique.
- amener la béquille en position de travail, la bloquer et fermer le robinet d'arrêt.
- diriger la direction de roue arrière en position 0°.
- Pivoter la flèche en position de déplacement sur route.

- Abaisser complètement l'essieu supplémentaire disponible en option (*Voir Page 215*).
- contrôler le bon fonctionnement de la machine.
- nettoyer suffisamment la machine.
- mettre le système d'inclinaison de la machine en position neutre.
- retirer la conduite de pression P sur le tracteur.
- éteindre tous les phares de travail.
- Allumer le gyrophare disponible en option.
- Activer le mode "route" sur le terminal du tracteur (appuyer sur l'interrupteur d'arrêt d'urgence sur l'élément de commande Arrachage).

**Autres obligations pour l'utilisation de la machine :**

avant toute conduite sur des routes ou sur la voie publique, la machine doit être nettoyée jusqu'à ce que :

- le poids total autorisé ne soit pas dépassé,
- tous les panneaux de signalisation soient parfaitement lisibles,
- tous les clignotants et dispositifs d'éclairage soient visibles et fonctionnels,
- il n'y ait plus de pierres, de terre, de fanes ou de résidus de récolte qui puisse tomber de la machine et gêner les autres usagers de la route.

En tant que machine de travail tractée avec une vitesse maximale de 40 km/h ou 25 km/h, celle-ci est soumise à l'obligation d'homologation et d'immatriculation. De plus, la machine doit être assurée par le propriétaire contre les dommages causés via une responsabilité civile, conformément aux dispositions en vigueur au niveau régional.

Les obligations suivantes doivent être remplies :

- Il faut toujours faire appel à une personne servant de guide qui donne au conducteur du véhicule les indications nécessaires à une conduite sûre, dans le cas contraire, une conduite sécurisée du véhicule (par exemple à des carrefours ou à des intersections, lorsqu'il recule ou dans les conditions atmosphériques dominantes) n'est pas garantie.
- Ne doivent être exclusivement autorisés comme conducteur et personnel accompagnant (assistant) des personnes locales, expérimentées et fiables.
- Le véhicule doit être déplacé sur les routes et chemins publics uniquement par des conducteurs possédant l'autorisation de conduire (permis de conduire) nécessaire et valable. Le conducteur doit également emporter, en plus d'un permis de conduire valable, l'autorisation d'exploitation générale de la machine et, si imposé, l'autorisation exceptionnelle originale existante et valable.
- Les gilets de sécurité, la trousse de premier secours et les triangles de signalisation doivent être à portée de main dans le véhicule tracteur.
- Aucune personne ne doit être transportée sur la plate-forme des tables de visite.
- Le propriétaire du véhicule ou son contractant doit instruire chaque conducteur avant toute première utilisation sur son obligation particulière d'utiliser le véhicule en toute sécurité. L'apprentissage doit être confirmé par écrit par chaque conducteur. Le propriétaire du véhicule doit conserver les confirmations au moins un an. Vous trouverez pour cette instruction un formulaire au chapitre 9 (*Voir Page 546*). ROPA recommande de photocopier ce formulaire avant de le remplir.
- Comme déjà mentionné, l'autorité compétente de la circulation routière au niveau régional peut fixer des conditions supplémentaires ou divergentes des normes citées. Il revient exclusivement à la responsabilité du propriétaire et du conducteur du véhicule de s'informer sur ces directives et de les respecter.
- Si des parties ou des fonctions du véhicule, dont l'état ou l'expiration est prescrit, sont modifiées ultérieurement, l'"autorisation d'utilisation générale" devient caduque et une nouvelle "autorisation générale d'utilisation" doit être demandée en suivant la voie administrative respective spécifique au pays.

## 6.7 Système de freinage

Le système de freinage de la machine est équipé de façon standard d'un système de freinage à air comprimé à deux conduites en tant que frein de service et, pour l'exportation dans certains pays, d'un système de freinage hydraulique et équipé d'un frein de stationnement à broche en tant que frein de parking.

Le frein de service s'actionne par la pédale de frein au sol de la cabine du tracteur. Le frein de parking est actionné sur la machine via le frein de stationnement à broche.

### DANGER



#### Danger de mort en cas de freins défectueux.

- Vérifier le fonctionnement des freins avant chaque conduite!
- Les systèmes de freinage doivent être régulièrement soumis à un test approfondi !
- Les travaux de réglage et de réparation sur les freins ne peuvent être entrepris que par un personnel spécialisé et formé.

### INDICATION

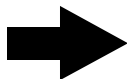

La désignation du type à partir de l'année de construction 2021 s'applique uniquement aux machines de la variante 40 km/h et avec l'équipement de frein pneumatique. La désignation du type à partir de l'année de construction 2021 s'applique uniquement aux machines de la variante 25 km/h et avec l'équipement de frein hydraulique.

### 6.7.1 Frein de service pneumatique

Le frein de service pneumatique s'actionne par la pédale de frein au sol de la cabine du tracteur. Il agit sur les essieux du tracteur et l'essieu de la machine. Il fonctionne uniquement sur la machine lorsqu'il y a suffisamment de pression dans le dispositif pneumatique. Si le frein de service n'est pas suffisamment fonctionnel (par ex. pression de réserve trop faible), le système de freinage doit être contrôlé immédiatement.

### DANGER



**Dès qu'un symbole d'avertissement apparaît dans la zone d'affichage du tracteur et qu'il indique au conducteur que le système de freinage n'est pas opérationnel ou qu'il est défectueux, un danger de mort élevé existe pour le conducteur et les personnes se trouvant aux alentours ainsi que pour les autres usagers de la route.**

- Le fonctionnement de la machine doit alors être réglé immédiatement.
- La machine doit être arrêtée de sorte que personne ne soit mis en danger ou gêné.
- La machine doit être sécurisée avec des cales d'arrêt et en mettant le frein de stationnement pour éviter qu'elle ne se déplace.
- La machine ne doit être bougée que si la cause des perturbations de fonctionnement des freins est écartée par un personnel spécialisé et que si cette dernière a été de nouveau autorisée par le personnel spécialisé, à fonctionner.

Le système de freinage est relié avec une conduite de réserve (tête d'attelage rouge) et une conduite de freinage (tête d'attelage jaune) au système de freinage à air comprimé à deux conduites du véhicule tracteur. Le réservoir de stockage sur la machine est rempli d'air comprimé via la conduite de réserve (8 bar). L'accumulation de pression dans la conduite de frein permet de commander la soupape de freinage de la remorque et de pressuriser le cylindre à membrane d'air comprimé provenant du réservoir de stockage.

La force de freinage est fournie aux freins de roue par le cylindre à membrane via le dispositif de transfert. La force de freinage est commandée avec précision et finesse par l'accumulation de pression dans la conduite de pression. Sur la soupape de freinage de la remorque, une "avance" est réglée, c'est-à-dire que la machine freine plus tôt et plus fort que le véhicule tracteur et la traction est maintenue. Si la conduite de frein du véhicule tracteur est débranchée, la machine freine automatiquement (freinage de sécurité en cas de rupture de la conduite principale de frein).

À partir de l'année de construction 2021, une soupape de relais supplémentaire, qui permet de se conformer aux exigences de la désignation du type UE, est installée sur le frein de service pneumatique.

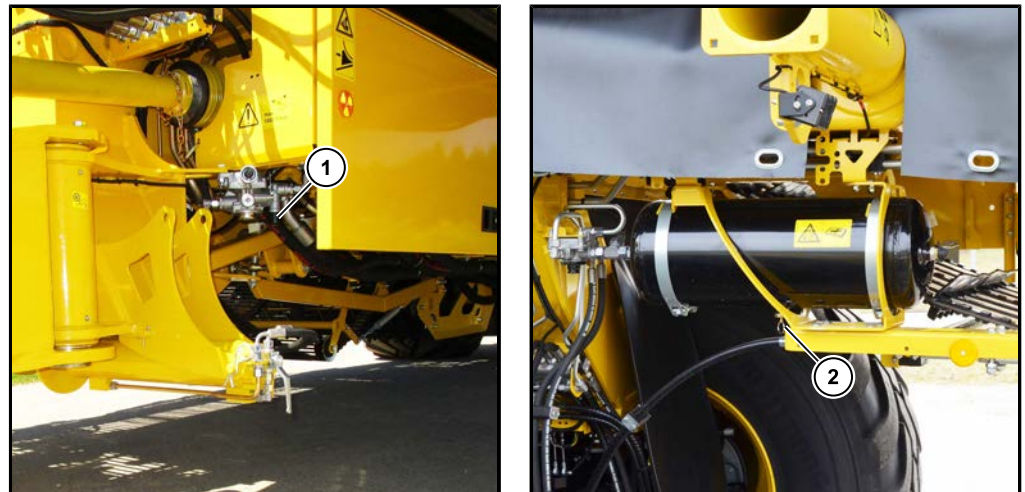

- (1) Soupape de freinage de la remorque avec soupape de relâchement du frein
- (2) Soupape d'écoulement / soupape de vidange

Avant d'atteler le système de freinage sur le véhicule tracteur, les bagues d'étanchéité de la tête d'attelage doivent être nettoyées. Une fois le dételage effectué, les têtes d'attelage doivent être fixées sur le support prévu à cet effet sur la flèche d'attelage.

Ne démarrer que lorsque le manomètre dans le véhicule tracteur présente une pression de réserve de 5,0 bar.

Après le dételage, la machine freine automatiquement (installation de freinage de sécurité en cas de rupture de la conduite principale de frein). Le frein peut être desserré à l'état dételé en tirant sur la soupape de relâchement du frein (1). La pression dans le réservoir de stockage doit alors s'élever à au moins 4,5 bar. Si la pression est plus faible, le frein ne peut être desserré qu'en purgeant le réservoir de stockage via la soupape de vidange (2). Car il n'est plus possible de freiner une fois que le réservoir de stockage est vide.



## 6.7.2 Frein de service hydraulique

Le frein de service hydraulique s'actionne par la pédale de frein au sol de la cabine du tracteur. Il agit sur les essieux du tracteur et l'essieu de la machine. Il fonctionne uniquement lorsqu'il y a suffisamment de pression dans le dispositif hydraulique. Si le frein de service n'est pas suffisamment fonctionnel (par ex. pression de réserve trop faible), le système de freinage doit être contrôlé immédiatement.

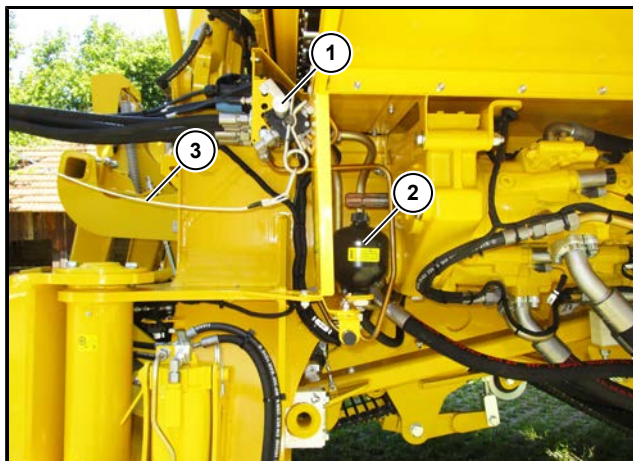

- (1) Soupape de freinage de la remorque
- (2) Accumulateur hydraulique
- (3) Cordes de sécurité

### **DANGER**



**Dès qu'un symbole d'avertissement apparaît sur la zone d'affichage du tracteur et qu'il indique au conducteur que le dispositif de freinage n'est pas opérationnel, un danger de mort élevé existe pour le conducteur et les personnes se trouvant aux alentours ainsi que pour d'autres usagers de la route.**

- Le fonctionnement de la machine doit alors être réglé immédiatement.
- La machine doit être arrêtée de sorte que personne ne soit mis en danger ou gêné.
- La machine doit être sécurisée avec des cales d'arrêt et en mettant le frein de stationnement pour éviter de dérouler.
- La machine ne doit être bougée que si la cause des perturbations de fonctionnement des freins est écartée par un personnel spécialisé et que si cette dernière a été de nouveau autorisée par le personnel spécialisé, à fonctionner.

Avant d'atteler le système de freinage sur le véhicule tracteur, la tête d'attelage doit être nettoyée. Une fois le dételage effectué, la tête d'attelage doivent être fixées sur le support prévu à cet effet sur la flèche d'attelage.



### 6.7.3 Frein de stationnement

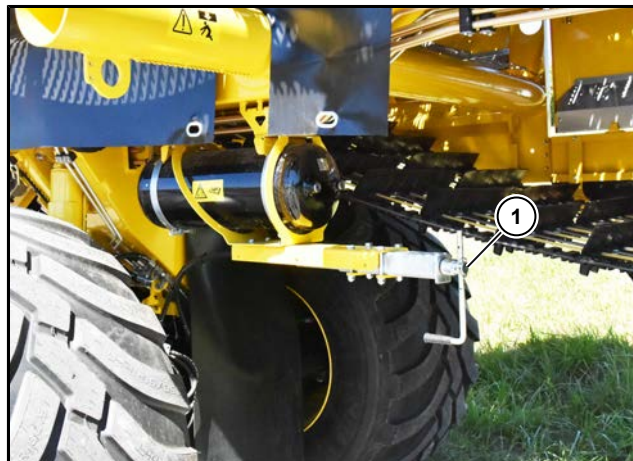

**(1) Frein de stationnement à broche**

Le frein de stationnement (1) est placé au centre, sous le cadre principal de la machine, derrière l'essieu, pour que la machine de récolte puisse être bloquée contre tout déplacement lors du stationnement.

Pour arrêter ou atteler la machine en toute sécurité, les points suivants doivent être respectés lors de l'utilisation du frein de stationnement.

**Lors de l'arrêt de la machine :**

- arrêtez toujours la machine sur une surface plane.
- serrez toujours le frein du véhicule tracteur. arrêtez le moteur et sécurisez le véhicule tracteur contre toute mise en marche involontaire (retirer la clé) avant de quitter la cabine conducteur pour accéder sous la machine et serrer le frein de stationnement.
- tournez la manivelle du frein de stationnement (1) dans le sens des aiguilles d'une montre jusqu'à ce que le frein soit complètement serré.
- ne décrochez le tracteur qu'une fois que le frein de stationnement de la machine a été serré et que la machine a été sécurisée contre tout déplacement à l'aide de cales d'arrêt.

**Lors de l'attelage de la machine :**

- accrochez le tracteur.
- serrez toujours le frein du véhicule tracteur. arrêtez le moteur et sécurisez le véhicule tracteur contre toute mise en marche involontaire (retirer la clé) avant de quitter la cabine conducteur pour accéder sous la machine et desserrer le frein de stationnement.
- tournez la manivelle du frein de stationnement (1) dans le sens inverse des aiguilles d'une montre jusqu'à ce que le frein soit complètement desserré.
- Ne démarrez avec le tracteur qu'une fois que le frein de stationnement de la machine a été complètement desserré, que les cales d'arrêt ont été rangées sur le site d'entreposage de la machine, que le frein de service a été raccordé et que le bon fonctionnement a été contrôlé.

## 6.8 Direction

### 6.8.1 Direction en mode "route"

#### DANGER



#### Risque de blessures mortelles en cas de négligence avec le mode "route".

Lors des déplacements sur la voie publique, le mode "route" doit toujours être activé. Sinon, d'autres usagers pourraient être sérieusement mis en danger ou mortellement blessés en raison de mouvements involontaires de la direction.

- La machine doit être préparée pour le déplacement sur route.
- activer le mode "route" sur le terminal du tracteur.

Avant d'arriver sur des routes et chemins publics, la machine doit être préparée comme décrit au chapitre "Conduite sur route" ([Voir Page 196](#)).



En mode "route", l'ensemble des sorties de tous les calculateurs sont mises hors tension, aussi bien côté logiciel que côté matériel. Le mode "route" est uniquement activé lorsque l'interrupteur d'arrêt d'urgence du tracteur a été pressé. Cela permet de garantir qu'aucun mouvement involontaire de la direction ne peut survenir sur la voie publique, car la direction, la flèche et l'essieu sont désactivés.

### 6.8.2 Direction en mode "champ"

Dans le mode "champ", la machine dispose des variantes de direction Direction de la flèche et Direction de l'essieu, chacune en tant que fonction de commande manuelle, mais aussi automatique.

### 6.8.2.1 Direction de la flèche

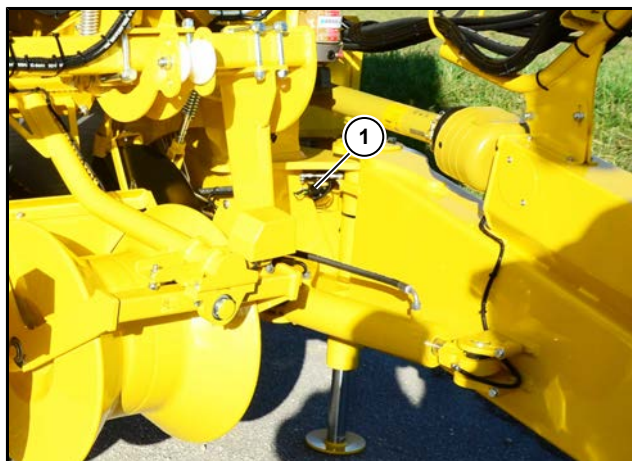

(1) Capteur de direction de la flèche

#### **Machine à trémie :**

La position de la direction de la flèche est surveillée par un capteur (1). La direction de la flèche dispose de 3 réglages de base.

Dans la position de déplacement sur route, la flèche est complètement pivotée vers l'intérieur et ne peut plus être déplacée avec l'appel du mode "route".

Dans la position Arrachage, la flèche est pivotée vers l'extérieur jusqu'à ce que le canal de tamisage à côté du tracteur puisse fonctionner pour pouvoir ramasser les buttes et les andains. Ici, une commande supplémentaire de la flèche est possible via le tâteur sur diabolos lorsqu'une table de ramassage de butte est installée ou manuellement.

Dans la position Trémie, la flèche doit être orientée de façon alignée, presque droite, avec le cadre principal. Un relevage ou un abaissement de la trémie n'est possible qu'ainsi, pour que la machine dispose d'une bonne stabilité lorsque la trémie est complètement relevée.

#### **Machine à trémie avec bras de chargement :**

La position de la direction de la flèche est surveillée par un capteur (1). La direction de la flèche dispose de 4 réglages de base.

Dans la position de déplacement sur route, la flèche est pivotée vers l'intérieur, de sorte qu'elle se trouve au centre de la trace de la machine et ne peut plus être déplacée avec l'appel du mode "route". Pour commander la position, replier la trémie avec bras de chargement pour pivoter complètement la flèche vers l'intérieur depuis le centre avec le mini-joystick sur l'élément de commande Arrachage ou avec les fonctions AUX-N sur l'élément de commande à affectation libre".



Dans la position Tournière, la flèche doit être orientée de façon alignée, presque droite, avec le cadre principal. Une pression sur la touche Fin de champ permet de commander la position.

En position d'ouverture sur champ, la flèche est complètement pivotée vers l'intérieur.



Dans la position Arrachage, la flèche est pivotée vers l'extérieur jusqu'à ce que le canal de tamisage à côté du tracteur puisse fonctionner pour pouvoir ramasser les buttes et les andains. Ici, une commande supplémentaire de la flèche est possible via le tâteur sur diabolos lorsqu'une table de ramassage de butte est installée ou manuellement.



### Automatique de la flèche

La touche Automatique de la flèche  sur l'élément de commande Arrachage et l'élément de commande Trémie ou sur l'"élément de commande à affectation libre"  permet de déplacer la flèche dans une position enregistrée précédemment. Pour réapprendre cette position, la touche Automatique de la flèche doit être pressée pendant 3 secondes.



Le mini joystick gauche  sur l'élément de commande Arrachage et le mini joystick en haut  sur l'élément de commande Trémie permettent de diriger manuellement la flèche. Ainsi, la flèche avec le mini joystick est dirigé vers la droite et la machine vers la gauche lorsque le mini joystick est dirigé à gauche, et la flèche est dirigée vers la gauche et la machine vers la droite lorsque le mini joystick est dirigé vers la droite.



Les fonctions AUX-N sur l'"élément de commande à affectation libre" permet de diriger la flèche manuellement.



#### 6.8.2.1.1 Protection au démarrage flèche (option)

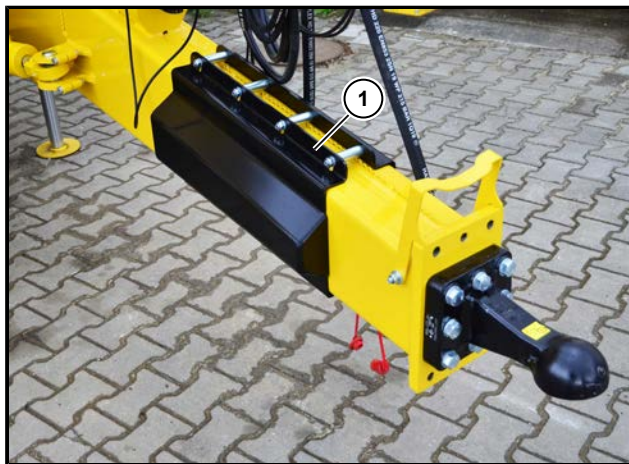

(1) Protection au démarrage flèche

La flèche peut être équipée en option avec une protection au démarrage (1).

### 6.8.2.1.2 Compartiment à outils flèche (option)

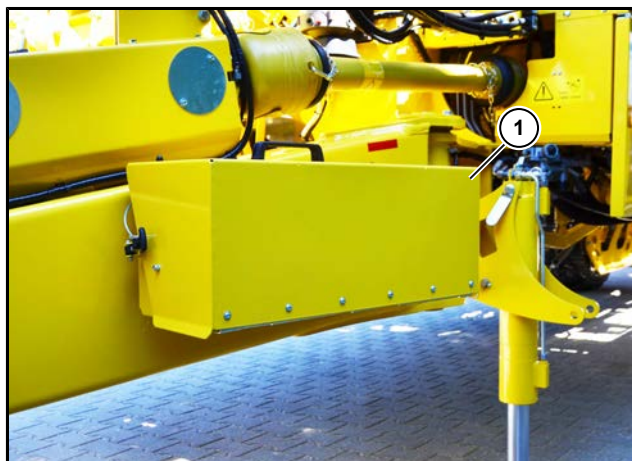

(1) Compartiment à outils flèche

La flèche peut être équipée en option avec un compartiment à outils (1).

### 6.8.2.2 Direction de l'essieu



(1) Capteur direction de l'essieu à gauche

(2) Capteur direction de l'essieu à droite

La position de l'essieu est surveillée par les deux capteurs Direction de l'essieu à gauche (1) et Direction de l'essieu à droite (2). La direction de l'essieu dispose de deux positions de base.



Dans la position de déplacement sur route, l'essieu télescopique doit être rentré et l'essieu doit être amené en "position droite". Lorsque le mode "route" est défini sur le terminal du tracteur, la direction de l'essieu ne peut plus être déplacée.

Dans la position "champ", la direction de l'essieu peut être déplacée manuellement des deux côtés via les mini joysticks sur les éléments de commande Arrachage et Trémie. Avec l'activation de l'automatique de direction de roue, la direction de l'essieu se place sur la valeur pré-réglée du sélecteur rotatif sur l'élément de commande Arrachage. Ici, il est possible de mettre en position ou de corriger la position de l'essieu via le sélecteur rotatif.



## Fonctionnement

### Direction





Appuyez sur la touche Centrage automatique de l'essieu  sur l'élément de commande Arrachage ou Trémie, pour activer la direction de roue automatique. La direction de roue automatique peut être désactivée à partir de l'état et être activée à partir de l'état "Présélectionné". La direction de roue automatique est active lorsque la LED est allumée. En cas d'intervention manuelle sur la direction ou de nouvelle pression sur la touche , la direction de roue automatique repasse automatiquement à l'état d'avant l'activation.



Appuyez sur la touche Début de champ  sur l'élément de commande Arrachage pour activer la direction de roue automatique présélectionnée. En cas d'intervention manuelle sur la direction ou de nouvelle pression sur la touche Fin de champ , la direction de roue automatique repasse à l'état "Présélectionné".



Avec la correction de la position de l'essieu avec le sélecteur rotatif sur l'élément de commande Arrachage, la direction de l'essieu peut être dirigée dans le champ lorsque la direction de roue automatique est activée ou la valeur de consigne de la position de la direction de l'essieu peut être prédéfinie. Le centre de l'essieu de l'automatique est ajusté à gauche ou à droite. Lorsque la trémie est repliée, la correction de la position de l'essieu via le sélecteur rotatif est désactivée. Les deux LED, une au-dessus du symbole  et l'autre sous le symbole  permettent d'identifier dans quel sens la direction de l'essieu est dirigée. Dans ce sens, la LED s'allume. En position centrale, les deux LED sont éteintes.



Le mini joystick gauche sur l'élément de commande Arrachage permet de diriger manuellement l'essieu. Ainsi, l'essieu avec le mini joystick dirigé vers le haut est dirigé vers la droite et il est dirigé vers la gauche lorsque le joystick est dirigé vers le bas.

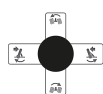

Le mini joystick en haut sur l'élément de commande Trémie permet de diriger manuellement l'essieu. Ainsi, l'essieu avec le mini joystick dirigé vers le haut est dirigé vers la gauche et il est dirigé vers la droite lorsque le joystick est dirigé vers le bas.



### Champ d'affichage direction de l'essieu

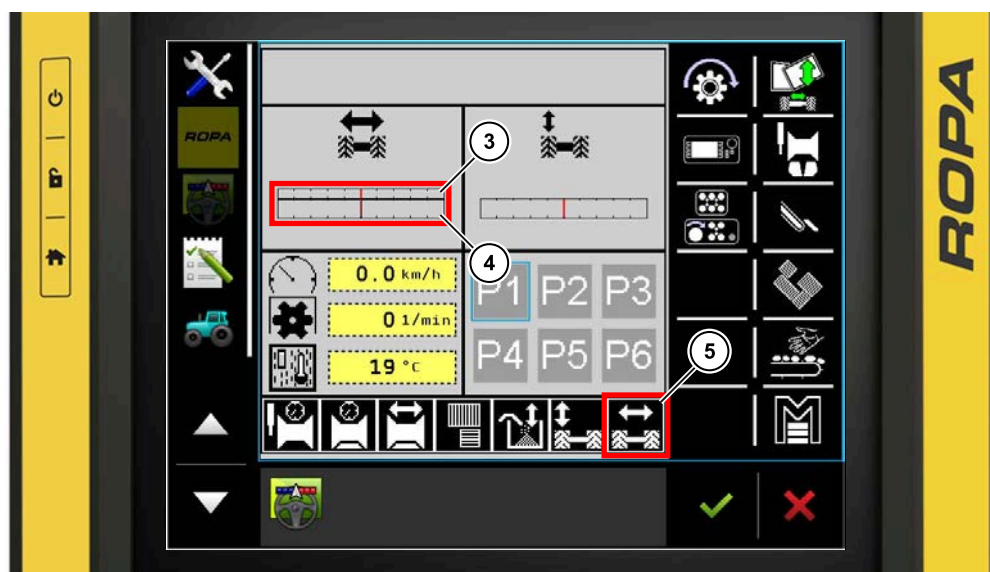

- (3) Affichage Correction de la position de l'essieu
- (4) Affichage de la position de la direction de l'essieu
- (5) Automatique de la direction de roue

L'affichage de la position actuelle de la direction de l'essieu (4) s'effectue dans le menu Utilisation champ. La correction de la position de l'essieu (3) lorsque l'automatique de direction de roue est activé s'effectue via l'affichage de la position de la direction de l'essieu (4). Dans le champ Automatiques, l'état de l'automatique de direction de roue (5) est affiché.





L'automatique de la direction de roue est arrêté. La machine peut être dirigée manuellement avec les joysticks sur les éléments de commande Arrachage et Trémie.



L'automatique de direction de roue est présélectionné. La touche Début de champ  sur l'élément de commande Arrachage permet de mettre l'automatique de direction de roue en marche.



L'automatique de direction de roue est en marche. La touche Fin de champ  sur l'élément de commande Arrachage permet de remettre l'automatique de direction de roue sur "Présélectionné". La touche Centrage automatique de l'essieu  sur l'élément de commande Arrachage ou Trémie, permet de remettre l'automatique de direction de roue à l'état d'avant la mise en marche. En cas d'intervention manuelle et si la direction est dirigée vers la gauche ou la droite, l'automatique de direction de roue se remet sur l'état "Présélectionné".



## 6.9 Châssis

### 6.9.1 Champ d'affichage compensation de dévers sur le terminal du tracteur

La machine ne peut être inclinée que lors de déplacements hors de la voie publique. Sur la voie publique, la machine doit toujours être à la verticale au-dessus de l'essieu oscillant.

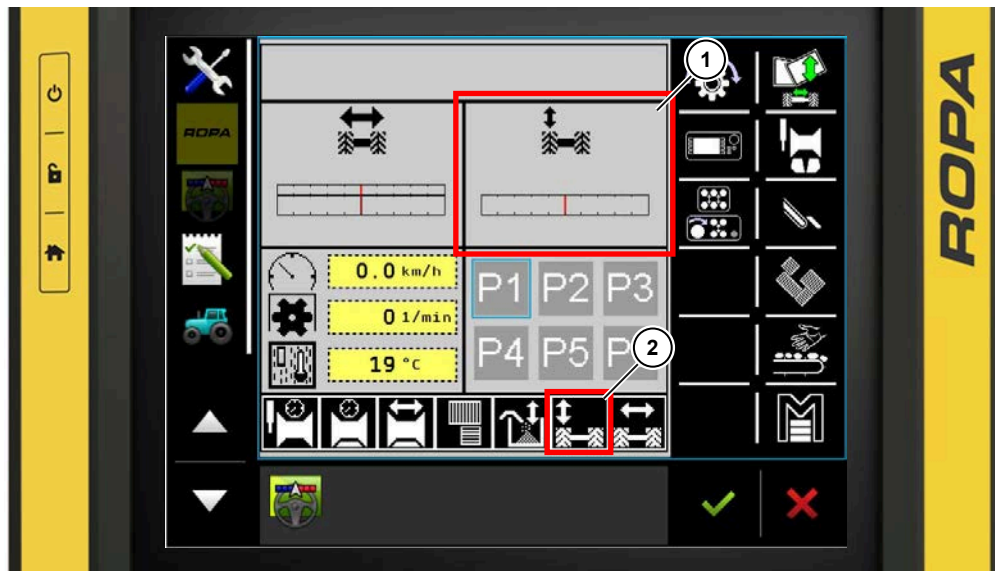

- (1) Champ d'affichage Inclinaison de la machine
- (2) Champ d'affichage automatique de compensation de dévers





L'automatique de la compensation de dévers est arrêté. La machine se trouve au-dessus de l'essieu oscillant et ne s'incline pas activement en fonction du profil du terrain. La machine peut être inclinée manuellement.



La compensation de dévers automatique est présélectionnée. La touche Début de champ  sur l'élément de commande Arrachage permet de mettre la compensation de dévers automatique en marche.



L'automatique de compensation de dévers est en marche. La machine s'incline automatiquement sur l'essieu oscillant en position horizontale en fonction du profil du terrain. En cas d'intervention manuelle et en cas d'inclinaison vers la gauche ou la droite, l'automatique de direction de roue se remet sur l'état "Présélectionné". La touche Fin de champ  sur l'élément de commande Arrachage permet de remettre l'automatique de compensation de dévers sur "Présélectionné". La touche Automatique de compensation de dévers  sur l'élément de commande Arrachage permet de remettre l'automatique de compensation de dévers sur l'état d'avant la mise en marche.

## 6.9.2 Système hydraulique de compensation de dévers avec automatique

### DANGER



#### Danger de mort dû au basculement de la machine !

Avec la compensation de dévers, la machine doit uniquement être amenée à l'horizontale, par ex. sur des pentes ou en position inclinée. Pour des raisons de sécurité, les pentes extrêmement dangereuses et les positions inclinées de la machine doivent être évitées pour empêcher que celle-ci ne bascule.

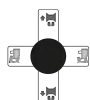

#### Compensation de dévers manuelle :

La machine peut être inclinée manuellement vers la gauche et la droite avec le mini joystick droit sur l'élément de commande Arrachage. En cas d'intervention manuelle sur l'inclinaison lorsque l'automatique de compensation de dévers est activé, l'automatique de compensation de dévers est ramené à l'état "Présélectionné". Elle peut être remise en marche avec la touche sur l'élément de commande Arrachage pour que la machine se remette à l'équilibre.



#### Compensation de dévers automatique Marche/Arrêt :

Si cette touche est appuyée sur l'élément de commande Arrachage en mode "champ", le système d'inclinaison automatique se MET EN MARCHE (LED allumée). La machine s'incline automatiquement sur l'essieu en position horizontale. En répétant la pression sur cette touche le système d'inclinaison automatique S'ARRÊTE (LED éteinte). Une mise en marche est possible avec la touche à partir de l'état arrêté et de l'état présélectionné de la compensation de dévers automatique. En cas d'arrêt avec la touche, la compensation de dévers automatique se remet à l'état d'avant la mise en marche.

Avant de passer dans le mode "route", la machine doit être à la verticale par rapport à l'essieu. Le système d'inclinaison s'ARRÊTE automatiquement avec le passage dans le mode "route".

### Réglage du niveau sur le logiciel

La vitesse de réaction du réglage de niveau pour l'automatique de compensation de dévers peut être réglée de 1 à 10, réglage de base 5, sur le logiciel. Le réglage "1 = lent" pour une vitesse de réaction lente à des vitesses d'arrachage élevées et le réglage "10 = rapide" pour une vitesse de réaction rapide à des vitesses d'arrachage lentes.

La vitesse de réaction peut être réglée sur le terminal du tracteur, dans le menu "Réglages de base", sous-menu "Réglage niveau".

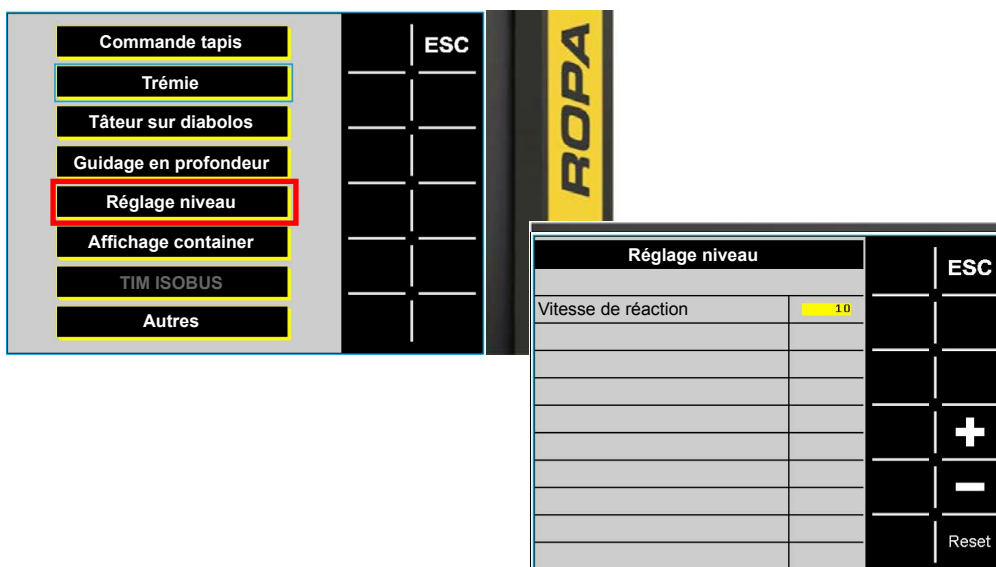

### 6.9.3 Essieu télescopique



- (1) Essieu télescopique rentré
- (2) Essieu télescopique sorti

L'essieu télescopique doit être entièrement rentré en déplacement sur route et en position d'ouverture sur champ. En position d'arrachage et pour vidanger la trémie, l'essieu télescopique doit être complètement sorti.



La touche programmable  permet d'accéder au menu Mode de repliage. Ici, l'essieu télescopique peut être rentré et sorti lorsque la trémie se trouve en position de travail.



La touche programmable  permet de sortir l'essieu télescopique. La touche programmable doit être maintenue enfoncée. La machine doit alors être déplacée lentement.



La touche programmable  permet de rentrer l'essieu télescopique. La touche programmable doit être maintenue enfoncée. La machine doit alors être déplacée lentement.

### 6.9.4 Roue motrice (option)

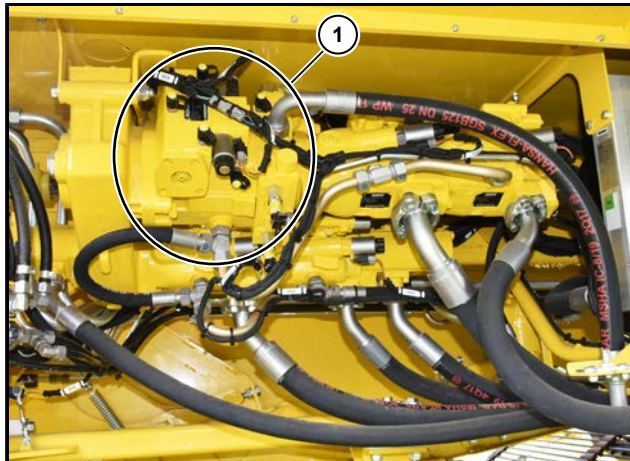

(1) Pompe pour roue motrice

Lorsque l'option Roue motrice est intégrée, une pompe supplémentaire (1) est montée sur la boîte de transfert de pompe. Cette pompe est responsable de la commande du sens de déplacement de la roue motrice en marche avant ou en marche arrière.

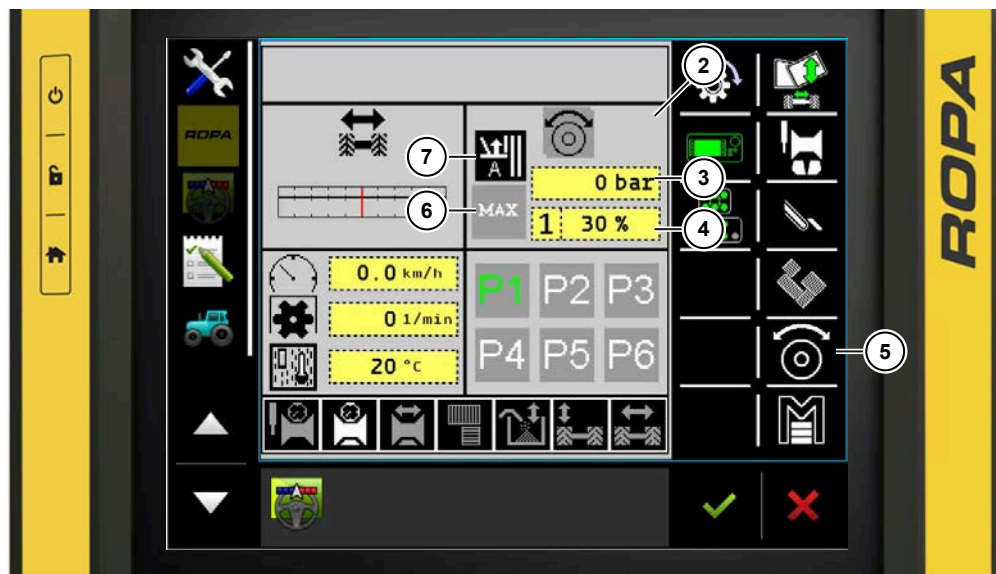

- (2) Champ d'affichage roue motrice
- (3) Affichage de la pression réelle de la roue motrice
- (4) Affichage de la pression de consigne réglée de la roue motrice
- (5) Touche programmable menu Roue motrice
- (6) Réglage rapide pression maximale roue motrice
- (7) Automatique de roue motrice début de champ / fin de champ



Le menu Roue motrice est appelé lorsque la touche programmable menu Roue motrice  est affichée en vert. Dans le menu Roue motrice, il est possible de régler l'automatique de la roue motrice, la pression de la roue motrice et le sens de fonctionnement de la roue motrice. Les fonctions sont activées et désactivées via les touches programmables.

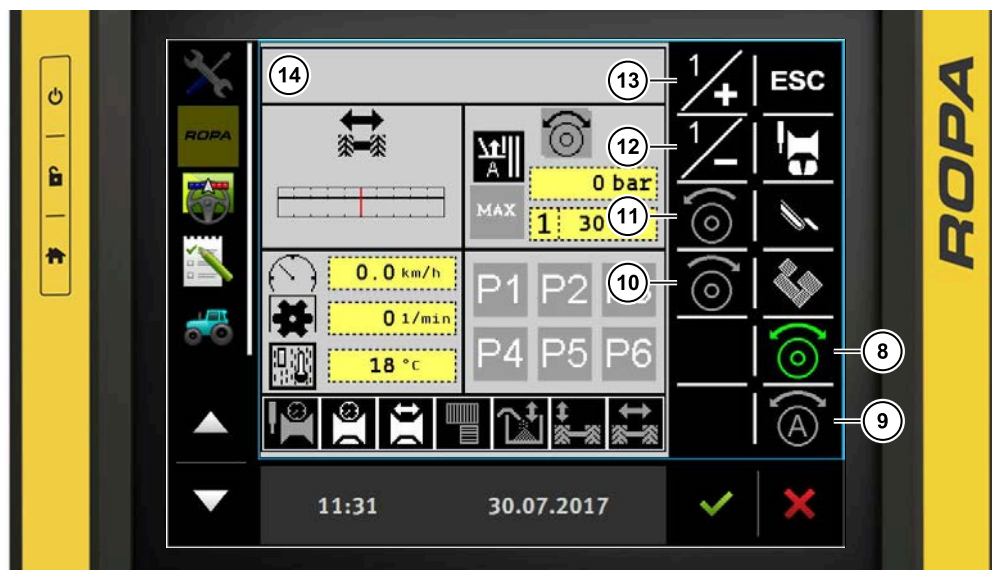



- (8) Touche programmable menu Roue motrice sélectionnée
- (9) Touche programmable Automatique roue motrice
- (10) Touche programmable Roue motrice marche arrière
- (11) Touche programmable Roue motrice marche avant
- (12) Touche programmable Diminuer la pression de la roue motrice
- (13) Touche programmable Augmenter la pression de la roue motrice
- (14) Affichages des états "Wheel-based machine direction"



#### Affichages des états "Wheel-based machine direction" :

- "0" : marche arrière.
- "1" : marche avant.
- "2" : erreur.
- "3" : neutre.
- "Aucun affichage" : les informations sont absentes sur l'ISOBUS.





Lorsque la touche programmable Roue motrice en marche avant est représentée en  blanc (11), la roue motrice en marche avant est désactivée lorsque la prise de force du tracteur est en marche. Si la touche programmable  est grise, la prise de force est désactivée. Si la touche programmable  est verte, la roue motrice en marche avant est activée manuellement lorsque la prise de force est en marche.



Lorsque la touche programmable Roue motrice en marche arrière est représentée en  blanc (10), la roue motrice en marche arrière est désactivée lorsque la prise de force est désactivée. Si la touche programmable  est grise, la prise de force est désactivée. Si la touche programmable  est verte, la roue motrice en marche arrière est activée manuellement lorsque la prise de force est en marche.







Si la touche programmable Automatique de la roue motrice  est représentée en blanc (9), l'automatique de la roue motrice est désactivé lorsque la prise de force est en marche. Si la touche programmable  est représentée en gris, la prise de force est désactivée ou il n'y a pas de signal de vitesse de déplacement via le message ISO du tracteur. Si la touche programmable  est représentée en vert, l'automatique de la roue motrice est activé lorsque la prise de force est en marche et reçoit le signal pour la commande via le message ISO du tracteur.

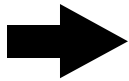

## INDICATION



L'automatique de la roue motrice  fonctionne uniquement si le tracteur est équipé d'ISOBUS et que le signal de la vitesse de déplacement du tracteur est mis à disposition via le message ISO.

Les fonctions de touche programmable Roue motrice en marche avant , Roue motrice en marche arrière  et Automatique de la roue motrice  ne peuvent jamais être activées simultanément. Une seule des trois fonctions de touche programmable peut être activée. Si une autre fonction est activée, la fonction déjà activée repasse au statut "Désactivée".





Appuyez sur la touche programmable  (13) pour augmenter la pression de la roue motrice. La pression peut être sélectionnée parmi les valeurs 10 %, 20 %, 30 %, 40 %, 50 %, et sur 100 % avec une pression prolongée. La pression maximale de 100 % ne peut être maintenue que pendant max. 3 minutes lorsque la roue motrice est activée. Ensuite, la pression revient à sa valeur précédente. Dans le champ d'affichage Roue motrice (2), il est possible de lire la pression de consigne réglée pour la roue motrice (4).



Appuyez sur la touche programmable  (12) pour diminuer la pression de la roue motrice. La pression peut être sélectionnée parmi les valeurs 10 %, 20 %, 30 %, 40 %, 50 %, et sur 100 %. Dans le champ d'affichage Roue motrice (2), il est possible de lire la pression de consigne réglée pour la roue motrice (4).





L'automatique de roue motrice début de champ / fin de champ (7) est désactivé. Aucune mise en marche automatique de l'automatique de la roue motrice ne se produit via la touche Début de champ . En touchant le symbole Automatique de la roue motrice début de champ / fin de champ  lorsqu'un signal de vitesse de déplacement est présent via le message ISO du tracteur, l'automatique de la roue motrice est sur le statut "Présélectionné" .





L'automatique de la roue motrice début de champ / fin de champ (7) est présélectionné. Une mise en marche automatique de l'automatique de la roue motrice se produit via la touche Début de champ  lorsque la prise de force est en marche. L'automatique de la roue motrice début de champ / fin de champ peut uniquement être "Présélectionné" lorsque le signal de vitesse de déplacement via le message ISO du tracteur est présent.



L'automatique de la roue motrice début de champ / fin de champ (7) est activé. Une mise à l'arrêt automatique de l'automatique de la roue motrice se produit dans le statut "Présélectionné"  via la touche Fin de champ  ou avec l'arrêt de la prise de force du tracteur.



Avec le réglage rapide de la pression maximale de la roue motrice , la pression de la roue motrice peut être immédiatement placée sur 100 %. Si la pression est au max., le symbole  est affiché en vert. Après 3 minutes, la pression repasse automatiquement à la valeur réglée avant la mise en marche de la pression maximale lorsque la roue motrice est en marche.



### 6.9.5 Essieu supplémentaire(option)

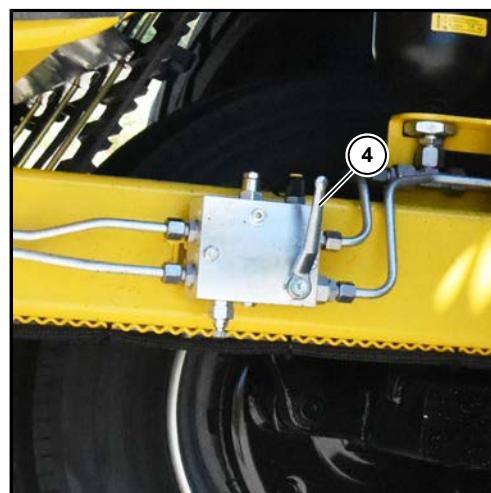
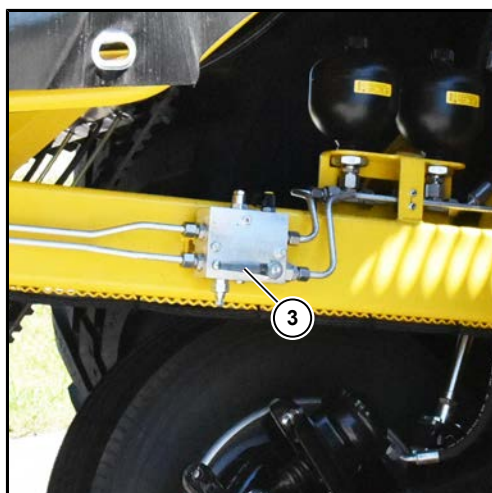

- (1) Essieu supplémentaire position de transport
- (2) Essieu supplémentaire position terrain
- (3) Robinet d'arrêt essieu supplémentaire en position ouverte
- (4) Robinet d'arrêt essieu supplémentaire en position fermée

Abaissier l'essieu supplémentaire (1) pour rouler sur les routes et chemins publics. AVANT d'abaisser l'essieu supplémentaire, assurez-vous impérativement que personne ne se trouve à proximité de celui-ci. L'essieu supplémentaire (2) ne doit pas être utilisé en cas de déplacement sur terrain et doit alors être relevé. L'essieu supplémentaire est chargé de façon hydraulique avec deux accumulateurs de pression sur ressort.



Le message d'avertissement "Essieu supplémentaire en position de transport, relever l'essieu supplémentaire"  apparaît lorsque l'essieu supplémentaire n'est pas entièrement remonté et que la direction d'essieu est orientée ou que l'essieu télescopique doit être sorti.

Relever l'essieu supplémentaire jusqu'en butée.

Préparer l'essieu supplémentaire pour le transport sur route :

- Fermer le robinet d'arrêt de la béquille.
- Ouvrir le robinet d'arrêt de l'essieu supplémentaire (3).
- Abaisser complètement l'essieu supplémentaire (1) via l'appareil de commande sur le système hydraulique du tracteur.
- Commuter ensuite l'appareil de commande du système hydraulique du tracteur en position flottante.
- En cas de déplacement sur route, laisser le robinet d'arrêt de l'essieu supplémentaire (3) ouvert.

Préparer l'essieu supplémentaire au déplacement sur terrain / dételer la machine du tracteur :

- Fermer le robinet d'arrêt de la béquille.
- Ouvrir le robinet d'arrêt de l'essieu supplémentaire (3).
- Relever l'essieu supplémentaire jusqu'en butée (2).
- Fermer le robinet d'arrêt de l'essieu supplémentaire (4).

---

**INDICATION**

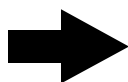

Si la béquille doit être sortie, le robinet d'arrêt de l'essieu supplémentaire doit 'abord être fermé. Si l'essieu supplémentaire doit être sorti, le robinet d'arrêt de la béquille doit 'abord être fermé.

---

## 6.10 Toit pare-soleil / toit de protection contre les intempéries (option)



(1) Toit pare-soleil en position de travail

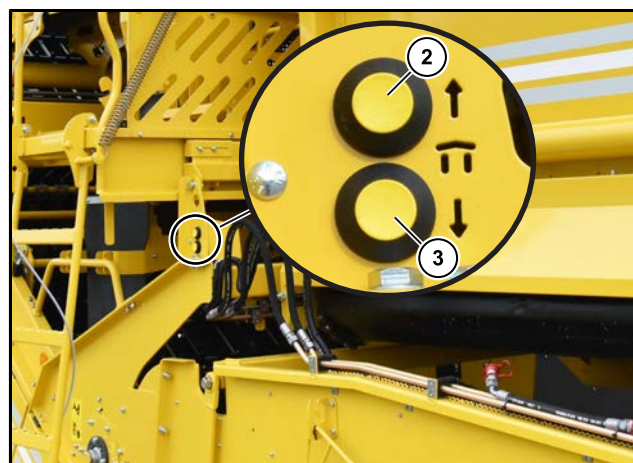

- (2) Touche relever la bâche de toit de la table de visite
- (3) Touche abaisser la bâche de toit de la table de visite



(4) Boulon de blocage toit de protection arrière gauche position de stationnement

## Fonctionnement

Toit pare-soleil / toit de protection contre les intempéries (option)

La bâche de toit de la table de visite est disponible dans les versions toit pare-soleil (1) et toit de protection contre les intempéries avec pièces latérales. La touche Relever la bâche de toit de la table de visite (2) sur l'échelle droite de la table de visite permet de relever le toit de protection contre les intempéries en position de travail (1) de façon hydraulique. La touche Abaisser la bâche de toit de la table de visite (3) sur l'échelle droite de la table de visite permet d'abaisser le toit de protection contre les intempéries en position de transport de façon hydraulique. Le toit de protection contre les intempéries doit alors être complètement relevé ou abaissé. Bloquez le toit de protection contre tout abaissement involontaire à l'aide des deux boulons de blocage à l'arrière à gauche (4) et à droite. Le cadre du toit de protection doit être déplié sur le côté droit en position de travail et replié en position de transport.

### INDICATION

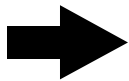

Pour le déplacement sur la voie publique et dans des passages souterrains, la bâche de toit de la table de visite doit toujours être entièrement abaissée et le côté droit replié. C'est la seule façon pour qu'une hauteur de machine inférieure à 4 mètres et, en fonction des machines, une largeur de 3 mètres ou 3,30 mètres soient respectées. Pour le transport par remorque surbaissée, les bâches du toit pare-soleil ou les bâches et les pièces latérales du toit de protection contre les intempéries doivent être démontées. Le cadre du toit de la table de visite doit être complètement abaissé et replié.

## 6.10.1

### Éclairage du toit de protection (option)

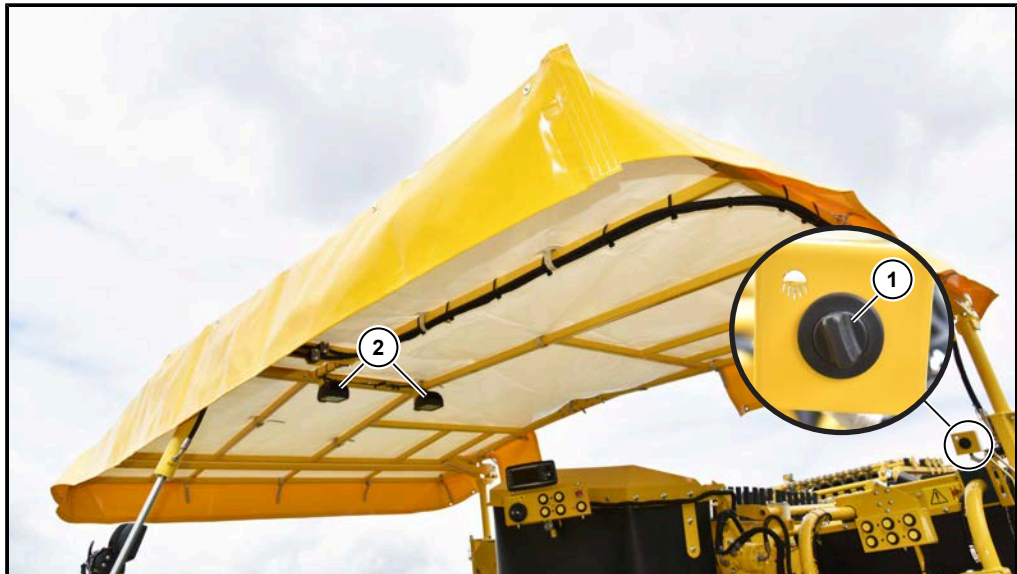

- (1) Commutateur de l'éclairage du toit de protection
- (2) Projecteurs de travail éclairage toit de protection

À partir de l'année de construction 2018, un éclairage disponible en option peut être installé sur le toit pare-soleil ou sur le toit de protection contre les intempéries. Celui-ci est directement actionné à l'aide d'un commutateur (1).

## 6.11 Arrachage

### 6.11.1 Prédispositions pour l'arrachage

Avant de commencer, familiarisez-vous avec la nature du sol et du terrain.

Procurez-vous un aperçu de la surface de pommes de terre à arracher.

Informez les personnes présentes avant de commencer à travailler, sur les prescriptions de sécurité les plus importantes, en particulier les distances de sécurité nécessaires. Indiquez à toutes les personnes que vous êtes tenu d'arrêter la machine et de cesser le travail dès qu'une personne pénètre dans les zones dangereuses.

- Relever complètement l'essieu supplémentaire disponible en option (*Voir Page 215*).
- Déplier la trémie de la machine à trémie.
- Fermer la trappe de la trémie de la machine à trémie.
- Déplier le tapis de déchargement et les parties articulées du tapis de déchargement de la machine à trémie avec bras de chargement.
- Relever complètement le tapis de visite de la machine à trémie avec bras de chargement.
- Sortir et bloquer la table de visite droite.
- Replier l'échelle de la table de visite droite.
- Fermer le clapet de la table de visite droite.
- Sortir complètement le toit pare-soleil / toit de protection contre les intempéries disponible en option, le bloquer et déplier le côté droit du toit.
- Fermer la barrière de sécurité au niveau de l'échelle droite.
- Replier et bloquer l'échelle de la table de visite gauche.
- Fermer la barrière de sécurité au niveau de l'échelle gauche.
- Vérifier si la bâche de la trémie de la machine à trémie est correctement rabattue.
- Amener l'essieu télescopique en position d'arrachage.
- Mettre la flèche en "position droite" et en position d'arrachage juste avant le début des rangs.
- Vérification du régime de la prise de force maximal réglé sur le tracteur de 1 000 tr/min.



## 6.11.2 Arrachage

- Avancer lentement et prudemment dans le champ, de sorte qu'après le réglage de la flèche en position d'arrachage, les diabolos affleurent devant les deux buttes de pommes de terre à arracher.
- Démarrer la machine.
- Régler le régime d'arrachage du canal de tamisage (de la chaîne de tamisage 1, de la chaîne de tamisage 2, chaîne effaneuse) et l'intensité du secoueur via le terminal du tracteur ou le terminal de la table de visite.
- Effectuer le réglage de base des régimes des éléments de nettoyage de séparation (tapis à tétines 1, tapis à tétines 2, tapis à tétines 3, tapis à tétines 4, peigne à doigts rotatif 1 (UFK 1), peigne à doigts rotatif 2 (UFK 2)) via le terminal du tracteur ou de la table de visite.
- Effectuer tous les réglages de la hauteur (profondeur d'arrachage, grattoirs 1, grattoirs 2, rouleau dérivateur 1, rouleau dérivateur 2, rouleau dérivateur 3, peigne à doigts rotatif 1 (UFK 1), peigne à doigts rotatif 2 (UFK 2), inclinaison du tapis à tétines 1/2, inclinaison du tapis à tétines 4) via le terminal du tracteur ou de la table de visite.
- Régler le régime du tapis de visite et du tapis à déchets.
- Sélectionner l'automatique de profondeur en fonction des conditions extérieures. Le délestage de pression sur butte lève le cylindre de la table de ramassage de la valeur de pression réglée. Le réglage de la pression sur butte indique avec quelle pression sur les cylindres de profondeur d'arrachage les diabolos se posent sur la butte.
- Abaisser la table de ramassage de butte et entrer dans le champ.
- Adapter la profondeur d'arrachage de chaque côté aux exigences. S'assurer que les socs ne coupent pas les pommes de terre, mais aussi qu'ils ne sont pas positionnés trop profondément dans le sol.
- Contrôler manuellement la profondeur d'arrachage après quelques mètres. Pour cela, reculer légèrement la machine, l'arrêter et la sécuriser contre tout déplacement. Se placer entre le système de ramassage de la machine et les buttes pas encore arrachées pour vérifier si l'arrachage est effectué à une profondeur suffisante. Répéter l'opération jusqu'à obtenir une profondeur d'arrachage satisfaisante.
- Ajuster le nettoyage du canal de tamisage et de la séparation. Dans l'idéal, on retrouve un peu de terre jusqu'au dernier tapis à tétines et les pommes de terre sont triées proprement sur le tapis de visite grâce au peigne à doigts rotatif (UFK). Les pommes de terre sont ménagées dans un coussin de terre.
- Vérifier en jetant régulièrement un coup d'oeil à la table de ramassage si les diabolos avance correctement sur les buttes. Si tel n'est pas le cas, rediriger la flèche de sorte que les diabolos se trouvent le plus possible au milieu des buttes. Mise en marche du tâteur sur diabolos. Régler la direction de l'essieu de sorte que les pneus se trouvent à côté de la butte suivante dans le sens de déplacement à droite.

Normalement, ce sont d'abord les tournières qui sont arrachées pour laisser la place à la logistique d'enlèvement. Ensuite on arrache les jalonnages pour laisser suffisamment de liberté de mouvement. La bonne façon de procéder dépend - comme déjà indiqué plusieurs fois - des conditions locales. Seuls l'expertise et le savoir-faire du conducteur déterminent le résultat d'arrachage.

Lors de l'arrachage, les pommes de terre sont entreposées dans la trémie. Un capteur à ultrasons situé au niveau du tapis de remplissage de la trémie détermine le niveau de remplissage de la trémie et relève le tapis de remplissage de la trémie le cas échéant. Dès que le tapis de remplissage de la trémie a atteint sa hauteur maximale, le fond mouvant de la trémie avance lentement pour remplir la trémie le plus uniformément possible.

Dès que la trémie de la machine à trémie est remplie, les pommes de terre doivent être soit chargées sur un véhicule roulant arrêté à côté, soit déposées dans un endroit approprié sous forme de silo. Avec la machine à trémie avec bras de chargement, la

trémie peut être déchargée dans un véhicule de transport roulant à côté directement pendant l'arrachage.



## 6.12 Table de ramassage

### DANGER



#### Risque de blessure ! Danger de mort en raison de pièces suspendues !

Lors de tous travaux sur la table de visite relevée, il existe un risque que la table de ramassage s'abaisse soudainement. Les personnes se trouvant dans cette zone peuvent alors être grièvement blessées. Avant le début des travaux, relever entièrement la table de ramassage et la bloquer avec des câbles de sécurité. S'il est impossible de la bloquer à l'aide des câbles de sécurité, soutenir la table de ramassage de façon sûre avec un matériau suffisamment résistant. Respectez les prescriptions en vigueur sur la sécurité et la protection sanitaire lors de travaux sous des charges en élévation.

La machine est toujours équipée d'un système de changement rapide pour les différentes variantes de table de ramassage. La machine est disponible dans variantes suivantes : table de ramassage de butte, table de ramassage à andains avec arbre d'arrachage et tapis, table de ramassage à andains avec socs et table de ramassage de carottes. Une combinaison de ces variantes est également possible. Un changement entre chacune des tables de ramassage est possible en 15 minutes.

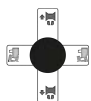

La table de ramassage peut être relevée et abaissée manuellement avec le mini joystick droit  sur l'élément de contrôle Arrachage. Lorsque le joystick est en haut, la table de ramassage est relevée et lorsque le joystick est en bas, la table de ramassage est abaissée. Le mini joystick ne doit être actionné que lorsque les câbles de sécurité de la table de ramassage ont été desserrés.



La touche Début de champ  sur l'élément de commande Arrachage permet d'abaisser automatiquement la table de ramassage de la machine par une pression sur une touche. La touche Début de champ ne doit être actionnée que lorsque les câbles de sécurité de la table de ramassage ont été desserrés.



La touche Fin de champ  sur l'élément de commande Arrachage permet de relever automatiquement la table de ramassage de la machine par une pression sur une touche.

### Sécurisation de la table de ramassage

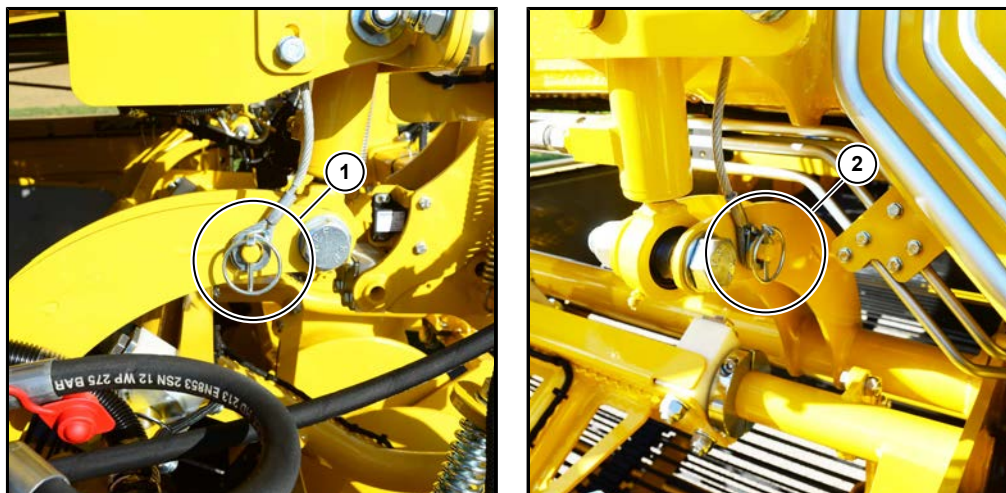

- (1) Câble de sécurité de la table de ramassage accroché à droite
- (2) Câble de sécurité de la table de ramassage accroché à gauche

- Avant d'abaisser la table de ramassage, décrocher les deux câbles de sécurité.
- Avant tout déplacement sur les voies et routes publiques, accrocher et sécuriser les deux câbles de sécurité.
- En cas de travaux sur la table de ramassage, relever, accrocher et sécuriser les deux câbles de sécurité au préalable.

#### 6.12.1 Variante table de ramassage de butte

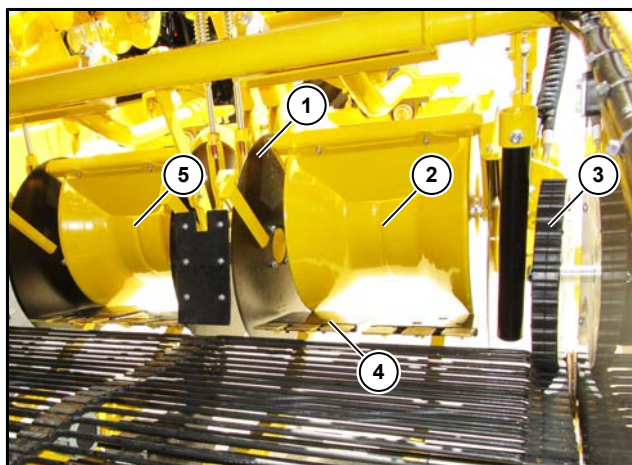

- (1) Coutres circulaires
- (2) Diabolos à droite
- (3) Rouleau de rétreinte des fanes
- (4) Soc
- (5) Diabolos à gauche

La table de ramassage de butte permet d'envoyer les buttes de pommes de terre sur la chaîne de tamisage 1 via les socs (4). Le guidage en profondeur des socs (4) s'effectue via les diabolos à gauche (5) et à droite (2). Les coutres circulaires (1) coupent les fanes qui se trouvent sur le côté des buttes de pommes de terre. Les rouleaux de rétreinte des fanes (3) permettent d'introduire les fanes qui pendent sur le côté.

### 6.12.1.1 Diabolos

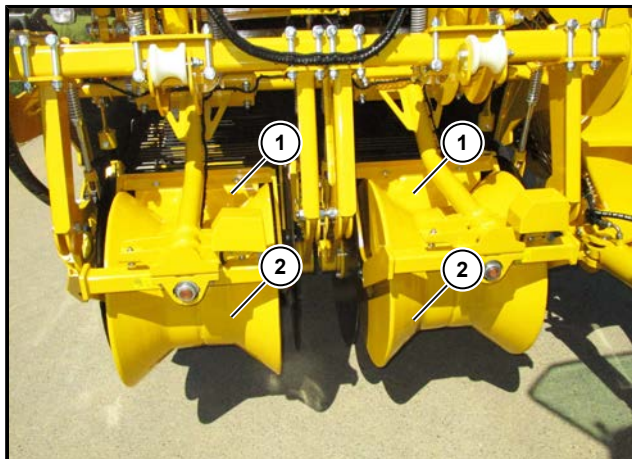

- (1) Grattoirs de diabolos
- (2) Diabolos plats

Il existe différentes variantes de diabolos en fonction de la forme des buttes de pommes de terre : les diabolos plats (2), les diabolos profonds et les demis-diabolos. Les deux côtés de la table de ramassage de butte doivent être équipés du même type de diabolos.

Les grattoirs (1) sur les diabolos empêchent que ces derniers soient encrassés avec de la terre.

### 6.12.1.2 Tâteur sur diabolos

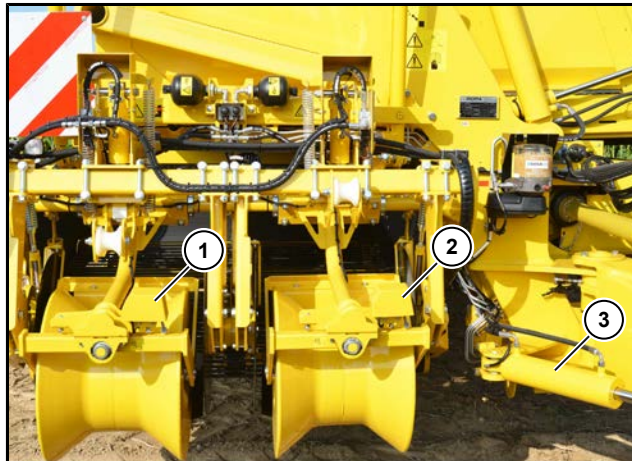

- (1) Capteur de tâteur sur diabolos à droite
- (2) Capteur de tâteur sur diabolos à gauche
- (3) Cylindre de direction de la flèche

Le tâteur sur diabolos commande, via la valeur moyenne des capteurs du tâteur sur diabolos à droite (1) et du tâteur sur diabolos à gauche, (2) sur les suspensions de diabolos, la vanne de commande électromagnétique du vérin de la flèche (3) et maintient toujours le canal de tamisage au centre des buttes de pommes de terre. Dans le mode monorang, seul le côté du tâteur sur diabolos qui est sur inactif en mode monorang est actif.

Le tâteur sur diabolos est présélectionné sous les fonctions d'automatique du terminal du tracteur. Si le tâteur sur diabolos est présélectionné, celui-ci est activé après l'abaissement de la table de ramassage. Lors du relevage, le tâteur sur diabolos est désactivé et il se replace sur "Présélectionné". Le tâteur sur diabolos est activé dans la zone de course possible de la flèche.

Si les diabolos basculent à droite de la butte de pommes de terre, la machine va à droite et la flèche à gauche. Si les diabolos basculent à gauche de la butte de pommes de terre, la machine va à gauche et la flèche à droite.



(4) Automatique tâteur sur diabolos

Dans le champ d'affichage Automatiques, l'état actuel du tâteur sur diabolos (4) est affiché.



L'automatique de tâteur sur diabolos est désactivé.





L'automatique de tâteur sur diabolos est présélectionné. Le tâteur sur diabolos s'active avec l'abaissement de la table de ramassage via la touche Début de champ  sur l'élément de commande.





L'automatique de tâteur sur diabolos est activé. Le tâteur sur diabolos se remet sur "Présélectionné" avec le relevage de la table de ramassage via la touche Fin de champ  sur l'élément de commande Arrachage.



Appuyez sur la touche Tâteur sur diabolos  sur l'élément de commande Arrachage pour activer l'automatique de tâteur sur diabolos. Le tâteur sur diabolos peut être activé à partir des états "Désactivé" et "Présélectionné". Le tâteur sur diabolos est actif lorsque la LED est allumée. En cas d'intervention manuelle sur la flèche ou de nouvelle pression sur la touche , le tâteur sur diabolos repasse automatiquement à l'état d'avant l'activation.



Appuyez sur la touche Début de champ  sur l'élément de commande Arrachage pour activer le tâteur sur diabolos présélectionné. Le tâteur sur diabolos s'active avec l'abaissement de la table de ramassage. En cas d'intervention manuelle sur la flèche ou de pression sur la touche Fin de champ , le tâteur sur diabolos repasse automatiquement à l'état "Présélectionné".



### Régler la vitesse de réaction

Sur le terminal du tracteur, dans le menu "Réglages de base", sous-menu "Tâteur sur diabolos", la vitesse de réaction peut être réglée entre 1 et 10, réglage de base 5.



### 6.12.1.3 Soccs

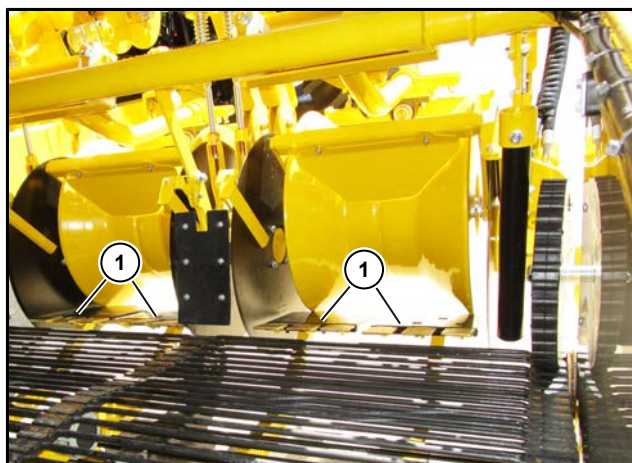

#### (1) Soc en deux parties plié court

Le soc est disponible dans les variantes soc en une partie, soc en deux parties plié court (1), soc en deux parties plié long, soc en deux parties large avec écartement entre les rangs de 75 cm, soc en deux parties large avec écartement entre les rangs de 90 cm et soc en trois parties.

En cas de disparition des deux coutres circulaires au centre, le soc central pour écartement entre rangs de 75 cm et le soc central pour écartement entre rangs de 90 cm sont disponibles en option.

L'angle des socs peut être réglé. Dans la position de base, les socs sont à la même hauteur que la surface du tapis de tamisage et forment une ligne.

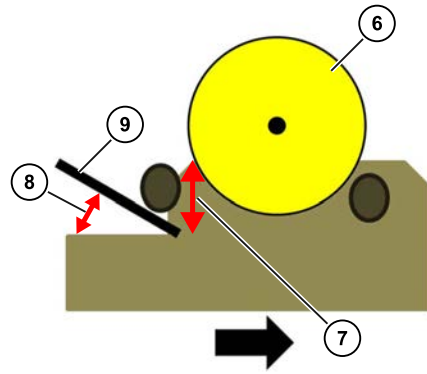
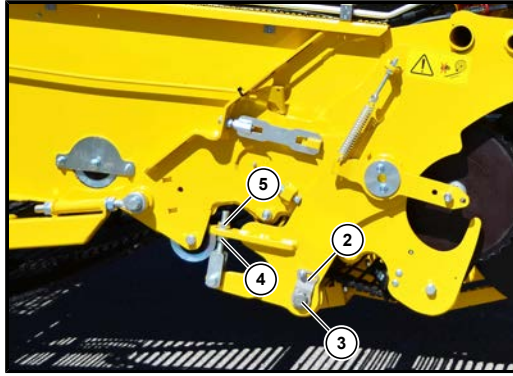

- (2) Tôle de sécurité
- (3) Vis de blocage des socs droite
- (4) Écrou d'inclinaison de soc droit
- (5) Contre-écrou droit
- (6) Diabolos
- (7) Profondeur d'arrachage
- (8) Angle des socs
- (9) Soc

- Procéder au réglage sur les deux côtés.
- Démontez la tôle de sécurité (2).
- Dévissez la vis de blocage des socs (3).
- Desserrer le contre-écrou (5).
- Régler l'inclinaison des socs à l'aide de l'écrou (4).
- Serrer l'écrou (5).
- Serrer la vis de blocage des socs (3).
- Monter la tôle de sécurité (2).

**ATTENTION**



**Danger de détérioration de la table de visite et de la chaîne de tamisage.**

Un grand angle d'inclinaison des socs augmente considérablement la charge sur le support de soc. Il existe ainsi un risque d'endommager la table de visite, la récolte et de la chaîne de tamisage.

- Pour le réglage, placez une latte d'orientation ou un dispositif similaire sur la chaîne de tamisage et le soc.
- Le soc ne doit plus être réglé en tant que 10 mm en-dessous de la hauteur de la chaîne de tamisage.



## 6.12.1.4 Profondeur d'arrachage et régulation de la pression sur butte

### 6.12.1.4.1 Profondeur de réglage

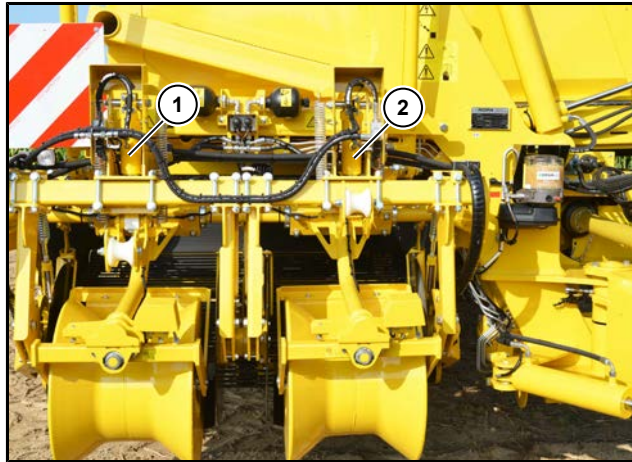



- (1) Vérin de profondeur d'arrachage de droite
- (2) Vérin de profondeur d'arrachage de gauche

La profondeur d'arrachage est la distance entre les diabolos et le soc. Le réglage hydraulique de la hauteur du vérin au-dessus des diabolos permet de régler la profondeur d'arrachage, indépendamment des côtés. Un réglage synchrone de la profondeur d'arrachage pour les deux côtés de la table de ramassage de butte est possible. La profondeur d'arrachage peut être réglée sur le terminal du tracteur par déblocage sur le terminal de la table de ramassage.

#### Réglage de la profondeur d'arrachage via le terminal du tracteur



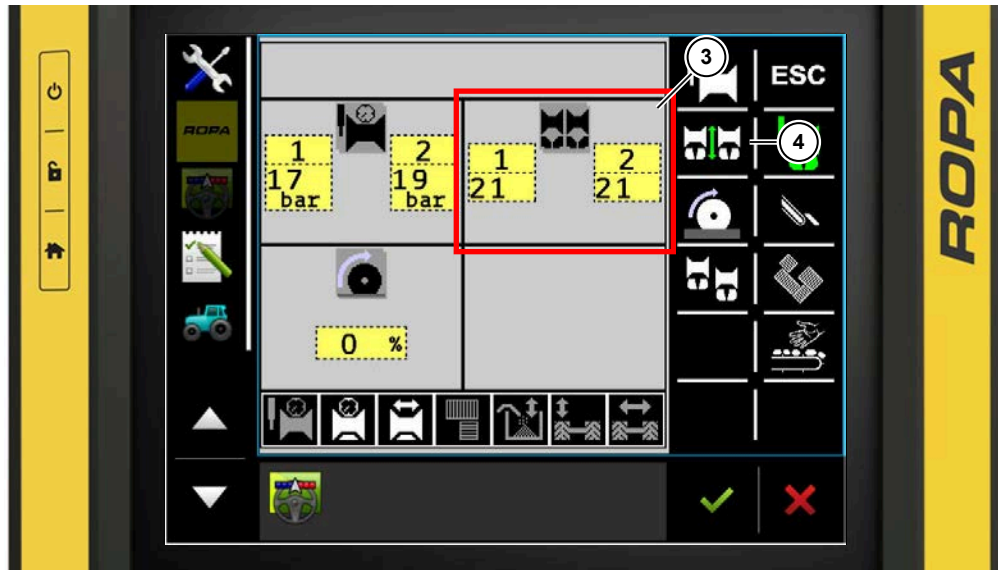

La profondeur d'arrachage se règle dans le menu Table de ramassage. Pour cela, sélectionner la touche programmable Table de ramassage  sur le terminal du tracteur. Une fois la sélection effectuée, la touche programmable  devient verte.

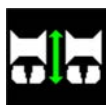

- (3) Champ d'affichage Profondeur d'arrachage
- (4) Touche programmable profondeur d'arrachage

Dans le champ d'affichage Profondeur d'arrachage (3), la position réelle actuelle de la profondeur d'arrachage est affichée pour chaque côté. Une pression sur le bouton gris dans le champ d'affichage Profondeur d'arrachage (3) permet d'accéder au sous-menu Profondeur d'arrachage.



La touche programmable Profondeur d'arrachage  permet d'accéder au sous-menu Profondeur d'arrachage.

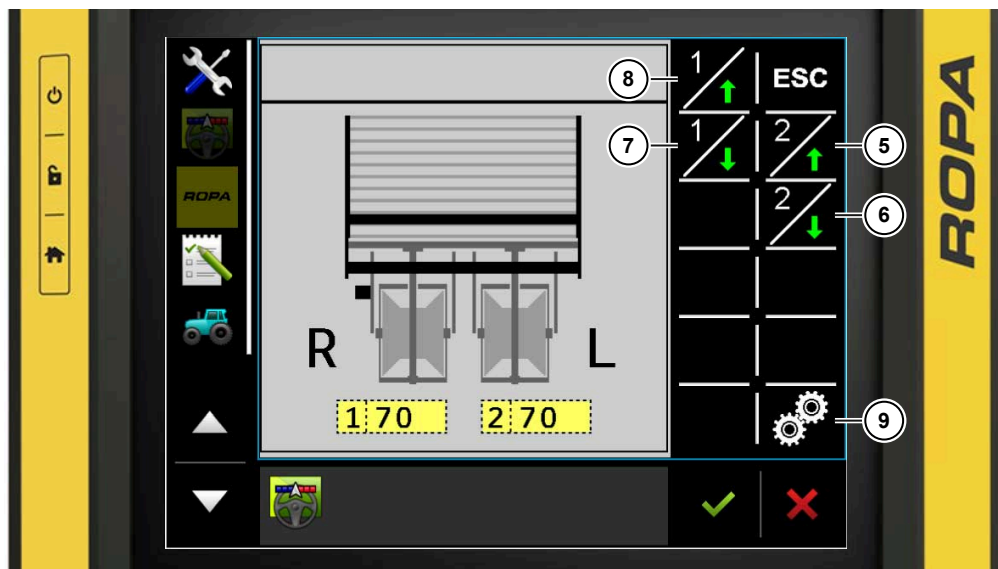

- (5) Touche programmable profondeur d'arrachage gauche plus plate
- (6) Touche programmable profondeur d'arrachage gauche plus profonde
- (7) Touche programmable profondeur d'arrachage droite plus profonde
- (8) Touche programmable profondeur d'arrachage droite plus plate
- (9) Touche programmable réglage synchrone de la profondeur d'arrachage désactivée



Appuyez sur la touche  pour régler une profondeur d'arrachage moins profond à droite. La profondeur d'arrachage se règle par pas, où 0 représente un arrachage entièrement en surface et 99 un arrachage profond.

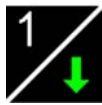

Appuyez sur la touche  pour régler une profondeur d'arrachage plus profonde à droite. La profondeur d'arrachage se règle par pas, où 0 représente un arrachage entièrement en surface et 99 un arrachage profond.

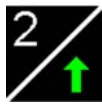



Appuyez sur la touche  pour régler une profondeur d'arrachage moins profond à gauche. La profondeur d'arrachage se règle par pas, où 0 représente un arrachage entièrement en surface et 99 un arrachage profond.



Appuyez sur la touche  pour régler une profondeur d'arrachage plus profonde à gauche. La profondeur d'arrachage se règle par pas, où 0 représente un arrachage entièrement en surface et 99 un arrachage profond.

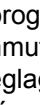

La touche programmable Réglage synchrone de la profondeur d'arrachage  permet de commuter entre le réglage individuel de la profondeur d'arrachage pour chaque côté et le réglage synchrone de la profondeur d'arrachage. Si la touche programmable  est représentée en blanc, le réglage synchrone est désactivé. Si la touche programmable  est représentée en vert, le réglage synchrone est activé.

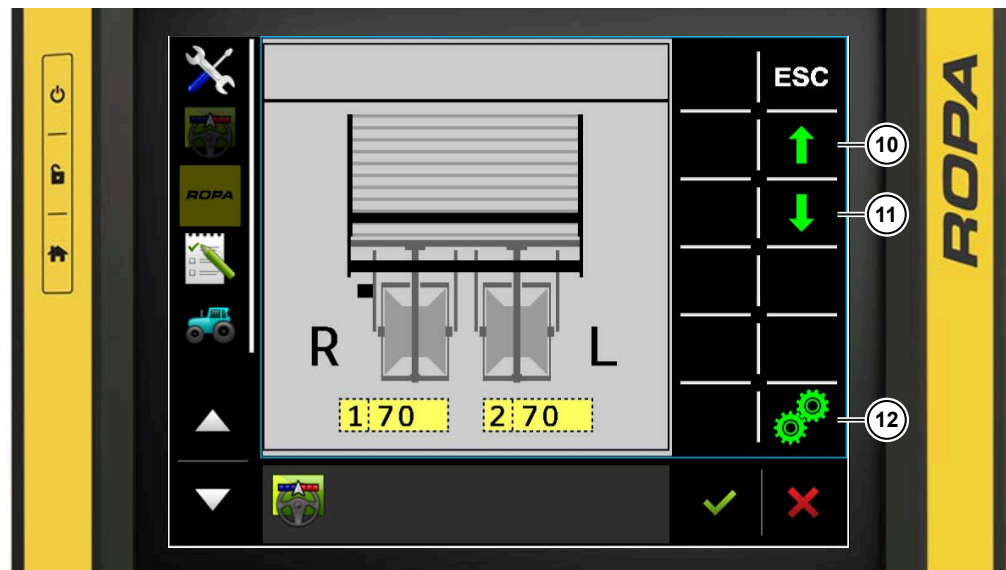

- (10) Touche programmable profondeur d'arrachage plus plate
- (11) Touche programmable profondeur d'arrachage plus profonde
- (12) Touche programmable réglage synchrone de la profondeur d'arrachage activé

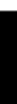

Appuyez sur la touche  pour régler une profondeur d'arrachage synchrone moins profonde. La profondeur d'arrachage se règle par pas, où 0 représente un arrachage entièrement en surface et 99 un arrachage profond.



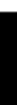

Appuyez sur la touche  pour régler une profondeur d'arrachage synchrone plus profonde. La profondeur d'arrachage se règle par pas, où 0 représente un arrachage entièrement en surface et 99 un arrachage profond.

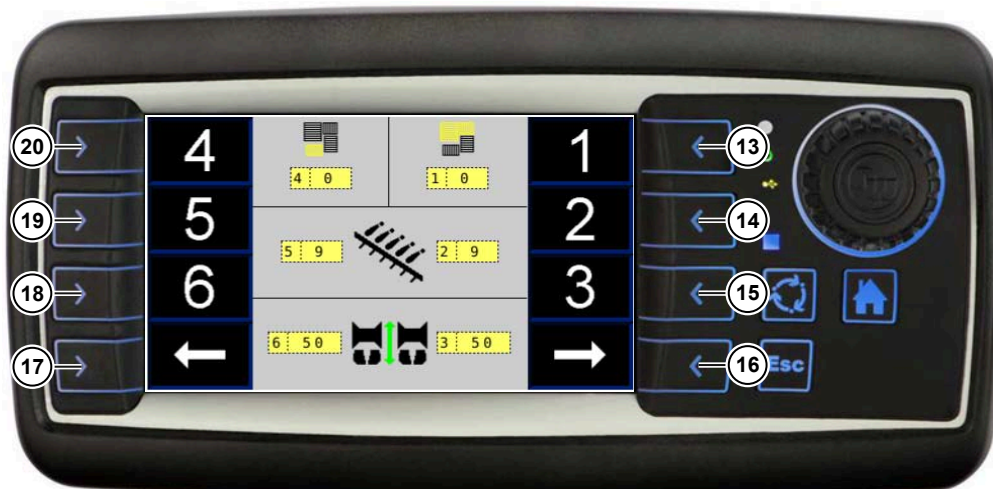
### Réglage de la profondeur d'arrachage via le terminal de la table de visite



- (13) Touche programmable Inclinaison du tapis à tétines 1/2
- (14) Touche programmable Grattoirs avant
- (15) Touche programmable Profondeur d'arrachage gauche
- (16) Touche programmable Tourner la page à droite
- (17) Touche programmable Tourner la page à gauche
- (18) Touche programmable Profondeur d'arrachage droite
- (19) Touche programmable Grattoirs arrière
- (20) Touche programmable Inclinaison des tapis à tétines 4

Lorsque le terminal de la table de visite est débloqué, allez sur la page de réglage de la profondeur d'arrachage avec la touche programmable Défiler page à droite  ou avec la touche programmable Défiler page à gauche . Choisissez la profondeur d'arrachage avec la touche programmable Profondeur d'arrachage gauche **3** ou la touche programmable Profondeur d'arrachage droite **6**.



- (21) Touche programmable profondeur d'arrachage gauche plus plate
- (22) Touche programmable profondeur d'arrachage gauche plus profonde
- (23) Touche programmable Profondeur d'arrachage à droite plus profonde
- (24) Touche programmable profondeur d'arrachage droite plus plate
- (25) Touche programmable Réglage synchrone de la profondeur d'arrachage désactivé



Appuyez sur la touche  pour régler une profondeur d'arrachage moins profond à droite. La profondeur d'arrachage se règle par pas, où 0 représente un arrachage entièrement en surface et 99 un arrachage profond.

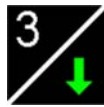

Appuyez sur la touche  pour régler une profondeur d'arrachage plus profonde à droite. La profondeur d'arrachage se règle par pas, où 0 représente un arrachage entièrement en surface et 99 un arrachage profond.

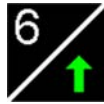



Appuyez sur la touche  pour régler une profondeur d'arrachage moins profond à gauche. La profondeur d'arrachage se règle par pas, où 0 représente un arrachage entièrement en surface et 99 un arrachage profond.



Appuyez sur la touche  pour régler une profondeur d'arrachage plus profonde à gauche. La profondeur d'arrachage se règle par pas, où 0 représente un arrachage entièrement en surface et 99 un arrachage profond.



La touche programmable Réglage synchrone de la profondeur d'arrachage  permet de commuter entre le réglage individuel de la profondeur d'arrachage pour chaque côté et le réglage synchrone de la profondeur d'arrachage. Si la touche programmable  est représentée en blanc, le réglage synchrone est désactivé. Si la touche programmable  est représentée en vert, le réglage synchrone est activé.



- (26) Touche programmable profondeur d'arrachage plus plate
- (27) Touche programmable profondeur d'arrachage plus profonde
- (28) Touche programmable réglage synchrone de la profondeur d'arrachage activé



Appuyez sur la touche  pour régler une profondeur d'arrachage synchrone moins profonde. La profondeur d'arrachage se règle par pas, où 0 représente un arrachage entièrement en surface et 99 un arrachage profond.



Appuyez sur la touche  pour régler une profondeur d'arrachage synchrone plus profonde. La profondeur d'arrachage se règle par pas, où 0 représente un arrachage entièrement en surface et 99 un arrachage profond.



#### 6.12.1.4.2 Régulation de la pression sur butte

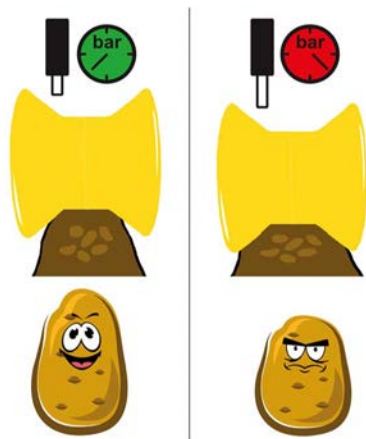

Plus la pression de réglage est élevée, plus la pression exercée sur la butte est élevée.

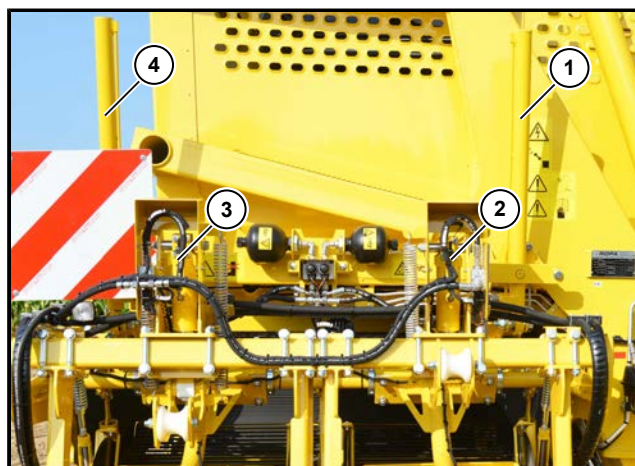

- (1) Vérin table de ramassage gauche
- (2) Capteur régulation de la pression sur butte gauche
- (3) Capteur régulation de la pression sur butte droit
- (4) Vérin table de ramassage droit

Lors du réglage de la régulation de la pression sur butte, la pression au sol des diabolos est acquise via des capteurs de pression dans les cylindres de profondeur d'arrachage gauche (2) et droit (3) séparément pour chaque rang.

La pression au sol réglée est réglée par la décharge et la charge fine du vérin de la table de ramassage gauche (1) et droit (4).

La pression au sol de consigne peut être réglée séparément pour chaque rang à partir du terminal du tracteur entre 5 bar et 35 bar. La régulation de la pression sur butte doit être réglée de sorte que les diabolos roulent sur la butte sans la déplacer ni la compacter.

Une fois la régulation de la pression sur butte réglée, la profondeur d'arrachage doit être contrôlée.

Par ex. :

- dans des conditions humides ou sur du sable fin.
  - **pression au sol minimale de 17 bar.**
- dans des conditions sèches pour une pénétration efficace et un éclatement des croûtes.
  - **pression au sol maximale de 25 bar.**

#### INDICATION



En fonction des conditions extérieures, la régulation de la pression sur butte ou le délestage de pression sur butte (*Voir Page 258*) peut être plus efficace. Les variantes de la table de ramassage à andains et de la table de ramassage pour cultures spéciales fonctionnent uniquement avec le délestage de pression sur butte.

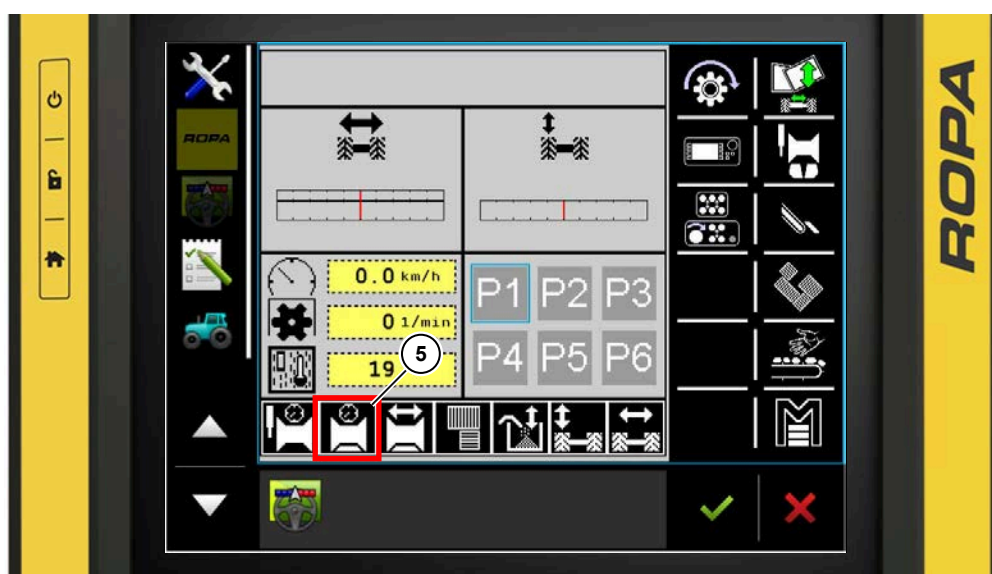

(5) Automatique de régulation de la pression sur butte

Dans le champ d'affichage Automatiques, l'état actuel de la régulation de la pression sur butte (5) est affiché.



L'automatique de régulation de la pression sur butte est désactivé.





L'automatique de régulation de la pression sur butte est présélectionné. La régulation de la pression sur butte s'active avec l'abaissement de la table de ramassage via la touche Début de champ  sur l'élément de commande Arrachage.



L'automatique de régulation de la pression sur butte est activé. La régulation de la pression sur butte se remet sur "Présélectionné" avec le relevage de la table de ramassage via la touche Fin de champ  sur l'élément de commande Arrachage.



La pression de la régulation de la pression sur butte peut être réglée dans le menu Table de ramassage. Pour cela, sélectionner la touche programmable Table de ramassage  sur le terminal du tracteur. Une fois la sélection effectuée, la touche programmable  devient verte.



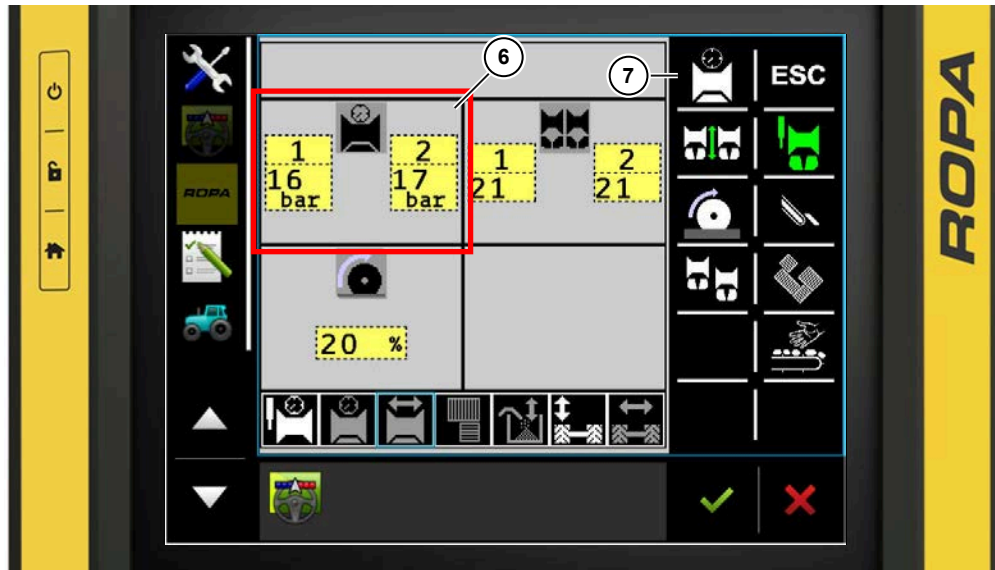





- (6) Champ d'affichage Régulation de la pression sur butte
- (7) Touche programmable Régulation de la pression sur butte

Dans le champ d'affichage pression sur butte (6), la pression réelle actuelle de la régulation de la pression sur butte est affichée pour chaque côté. Une pression sur le bouton gris permet d'accéder au sous-menu Régulation de la pression sur butte. Dans le champ d'affichage régulation de la pression sur butte (6), la pression réelle actuelle de la pression sur butte est affichée lorsque l'automatique de régulation de la pression sur butte est présélectionné ou activé.



La touche programmable Régulation de la pression sur butte  permet d'accéder au sous-menu Régulation de la pression sur butte. La touche programmable Régulation de la pression sur butte  ne peut être actionnée que lorsque l'automatique de régulation de la pression sur butte est sur "Présélectionné"  ou "Activé" .

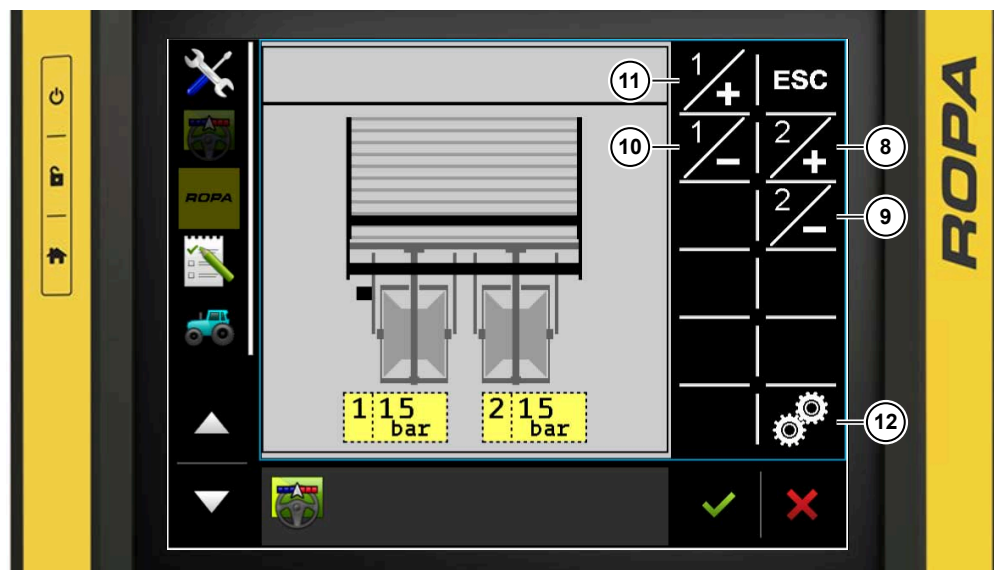

- (8) Touche programmable Augmenter la régulation de la pression sur butte gauche
- (9) Touche programmable Diminuer la régulation de la pression sur butte gauche
- (10) Touche programmable Diminuer la régulation de la pression sur butte droite
- (11) Touche programmable Augmenter la régulation de la pression sur butte droite
- (12) Touche programmable Réglage synchrone de la pression sur butte désactivée



Appuyez sur la touche  pour augmenter la pression à droite. La pression est réglée par pas, avec 5 bar correspond à la pression de charge minimale et 35 bar à la pression de charge maximale.



Appuyez sur la touche  pour diminuer la pression à droite. La pression est réglée par pas, avec 5 bar correspond à la pression de charge minimale et 35 bar à la pression de charge maximale.





Appuyez sur la touche  pour augmenter la pression à gauche. La pression est réglée par pas, avec 5 bar correspond à la pression de charge minimale et 35 bar à la pression de charge maximale.



Appuyez sur la touche  pour diminuer la pression à gauche. La pression est réglée par pas, avec 5 bar correspond à la pression de charge minimale et 35 bar à la pression de charge maximale.



La touche programmable Réglage synchrone de la pression sur butte  permet de commuter entre le réglage individuel de la pression sur butte pour chaque côté et le réglage synchrone de la pression sur butte. Si la touche programmable  est représentée en blanc, le réglage synchrone est désactivé. Si la touche programmable  est représentée en vert, le réglage synchrone est activé.

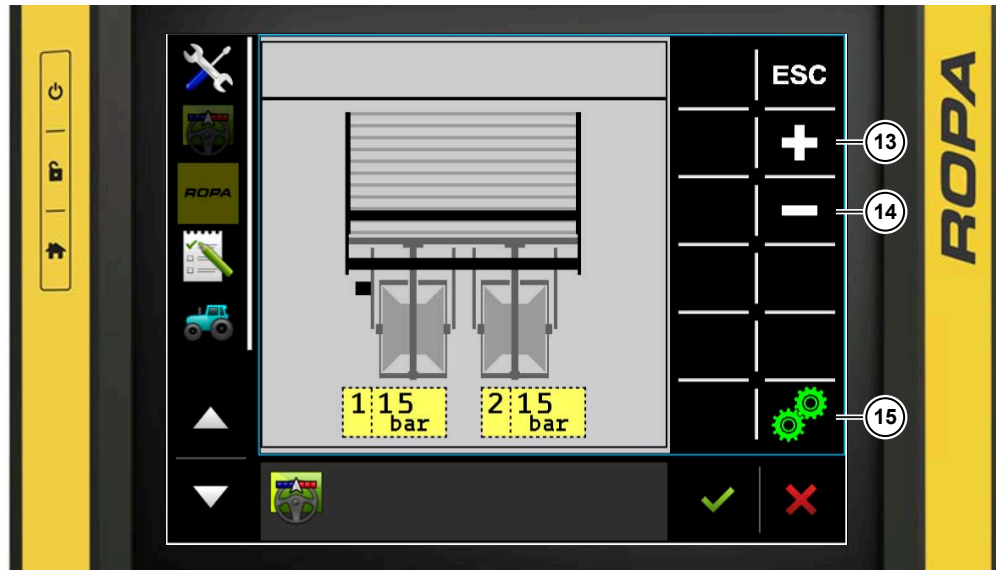

- (13) Touche programmable Augmenter la pression sur butte
- (14) Touche programmable Diminuer la pression sur butte
- (15) Touche programmable Réglage synchrone de la pression sur butte activé







Appuyez sur la touche **+** pour augmenter la pression de façon synchrone. La pression est réglée par pas, avec 5 bar correspond à la pression de charge minimale et 35 bar à la pression de charge maximale.



Appuyez sur la touche **-** pour diminuer la pression de façon synchrone. La pression est réglée par pas, avec 5 bar correspond à la pression de charge minimale et 35 bar à la pression de charge maximale.



La touche Automatique de profondeur  sur l'élément de commande Arrachage permet d'activer la régulation de la pression sur butte. L'activation peut être effectuée lorsque la table de ramassage est abaissée à partir de l'état présélectionné . Cela est nécessaire lorsque la table de ramassage n'est pas abaissée via la touche Début de champ . Si la touche Automatique de profondeur  est pressée sur l'élément de commande Arrachage alors que l'automatique de régulation de la pression sur butte  est activé, l'automatique repasse à l'état "Présélectionné".



### 6.12.1.5 Coutres circulaires

#### ATTENTION



#### Risque de dommages sur les coutres circulaires.

Si vous ne respectez pas cette consigne, les coutres circulaires, la table de ramassage et la zone avant du canal de tamisage peuvent être détruits.

- La flèche ne doit pas être manoeuvrée lorsque la table de ramassage est abaissée et la vitesse est faible ou nulle.
- Le mouvement de direction manuel de la flèche doit être adapté à la vitesse de déplacement lorsque la table de ramassage est abaissée. Plus la vitesse du tracteur est faible, plus la flèche doit être manoeuvrée lentement et prudemment.

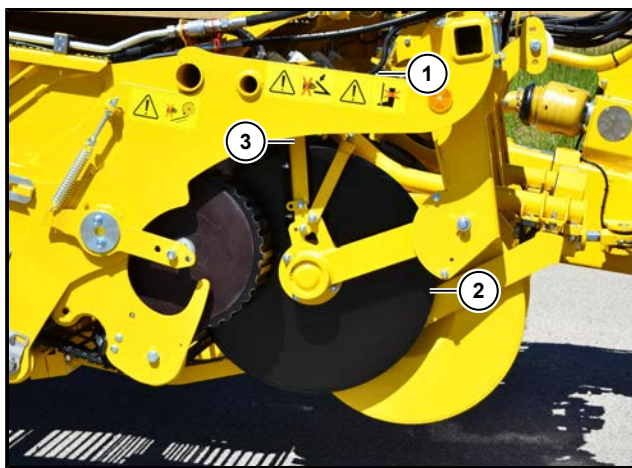

- (1) Réglage de profondeur des coutres circulaires
- (2) Coutres circulaires à droite
- (3) Support grattoirs coutres circulaires

En fonction de la variante d'équipement, deux ou quatre coutres circulaires peuvent être installés sur la table de ramassage de butte.

Avec la variante à deux coutres circulaires, les coutres de la table de ramassage de butte se trouvent chacune sur le côté extérieur des diabolos. Avec la variante à quatre coutres circulaires, les coutres de la table de ramassage de butte se trouvent chacune sur les deux côtés des diabolos. Tous les coutres circulaires sont identiques et montés en miroir les uns par rapport aux autres.

La profondeur de travail des coutres circulaires peut être réglée indépendamment en tournant la vis sur le réglage de la profondeur (1) pour relever ou abaisser les disques.

Sur le support des grattoirs (3), les grattoirs peuvent être réglés indépendamment les uns des autres sur les coutres circulaires. Ainsi, il est possible de réagir aux différents niveaux d'usure en fonction du côté.

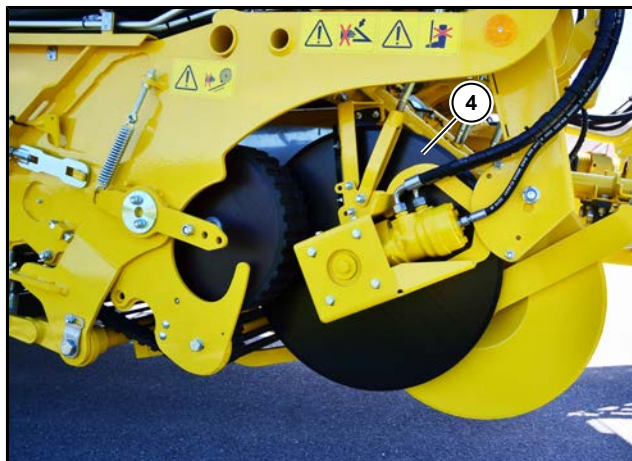

Avec des fanes particulièrement dures, les bords des disques peuvent être légèrement acérés pour garantir une coupe propre des fanes.



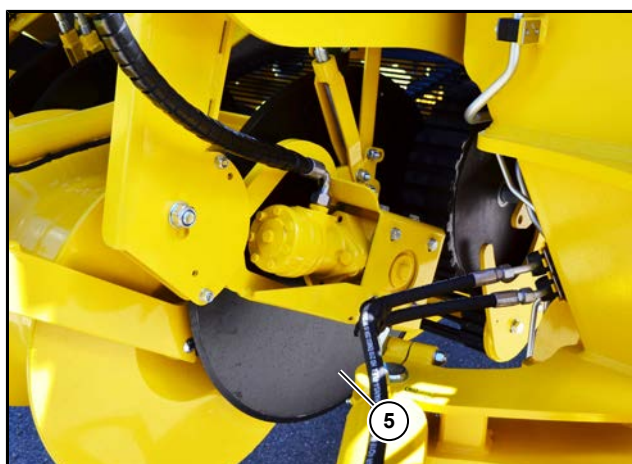

(4) Table de ramassage de butte avec coutres circulaires à entraînement hydraulique à droite



(5) Table de ramassage de butte avec coutres circulaires à entraînement hydraulique à gauche

Les coutres circulaires à droite (4), au centre et à gauche (5) sont disponibles en option avec entraînement hydraulique. Les quatre coutres circulaires, les deux se trouvant à l'extérieur ou seulement celui de droite peut être équipé de façon hydraulique. La touche Début de champ  sur l'élément de commande Arrachage permet de mettre les coutres circulaires hydrauliques en marche et la touche Fin de champ  sur l'élément de commande Arrachage permet de les arrêter. De plus, les coutres circulaires hydrauliques peuvent être mis en marche et arrêtés manuellement avec la touche programmable , en même temps que l'entraînement de la machine.



Les coutres circulaires hydrauliques peuvent être réglés dans le menu Table de ramassage. Pour cela, sélectionner la touche programmable Table de ramassage  sur le terminal du tracteur. Une fois la sélection effectuée, la touche programmable  devient verte.

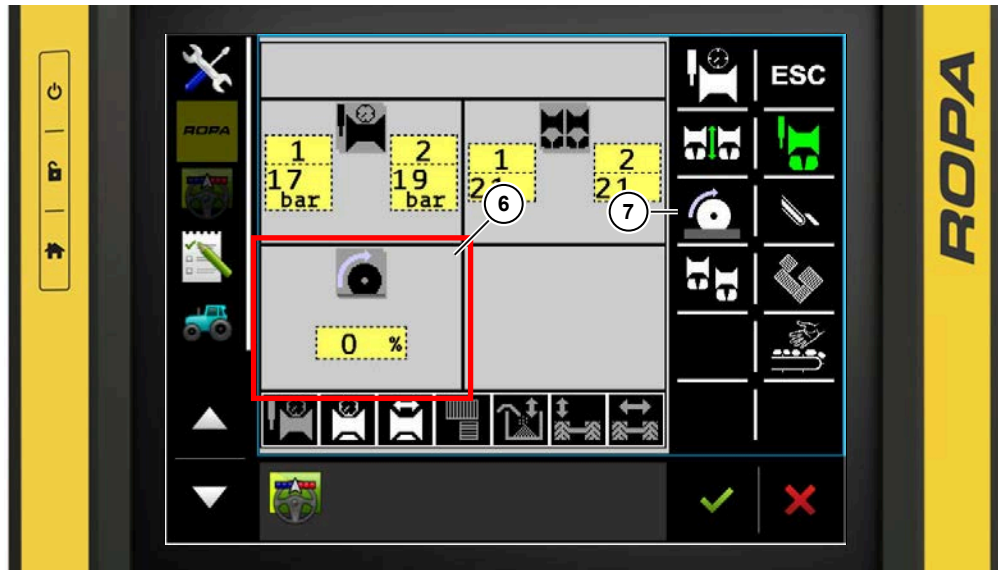

- (6) Champ d'affichage Coutres circulaires
- (7) Touche programmable coutres circulaires

Dans le champ d'affichage Coutres circulaires (6), le régime actuel des coutres circulaires est affiché en pour cent. Une pression sur le bouton gris permet d'accéder au sous-menu Coutres circulaires, où le régime peut être réglé en pour cent.



La touche programmable Coutres circulaires  permet d'accéder au sous-menu Coutres circulaires.

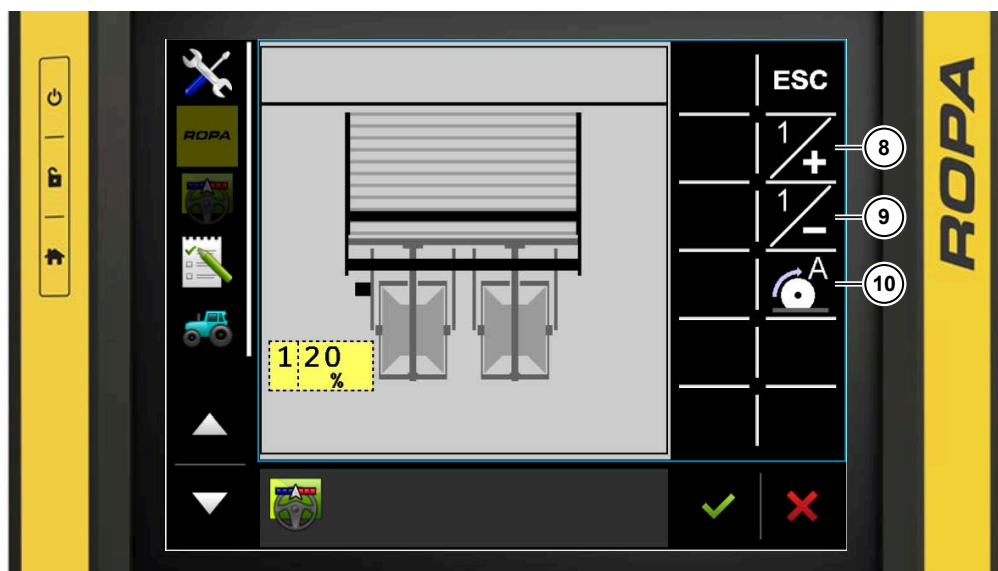

- (8) Touche programmable Augmenter le régime des coutres circulaires
- (9) Touche programmable Diminuer le régime des coutres circulaires
- (10) Touche programmable Automatique des coutres circulaires désactivé



L'automatique des coutres circulaires est désactivé. Le régime des coutres circulaires peut être réglé sur une plage comprise entre 20 % et 100 %.





Appuyez sur la touche  (8) pour augmenter le régime. Le régime des coutres circulaires peut être réglé sur une plage comprise entre 20 % et 100 %. Ici, 20 % correspond au régime minimal des coutres circulaires hydrauliques et 100 % au régime maximal.



Appuyez sur la touche  (9) pour diminuer le régime. Le régime des coutres circulaires peut être réglé sur une plage comprise entre 20 % et 100 %. Ici, 20 % correspond au régime minimal des coutres circulaires hydrauliques et 100 % au régime maximal.

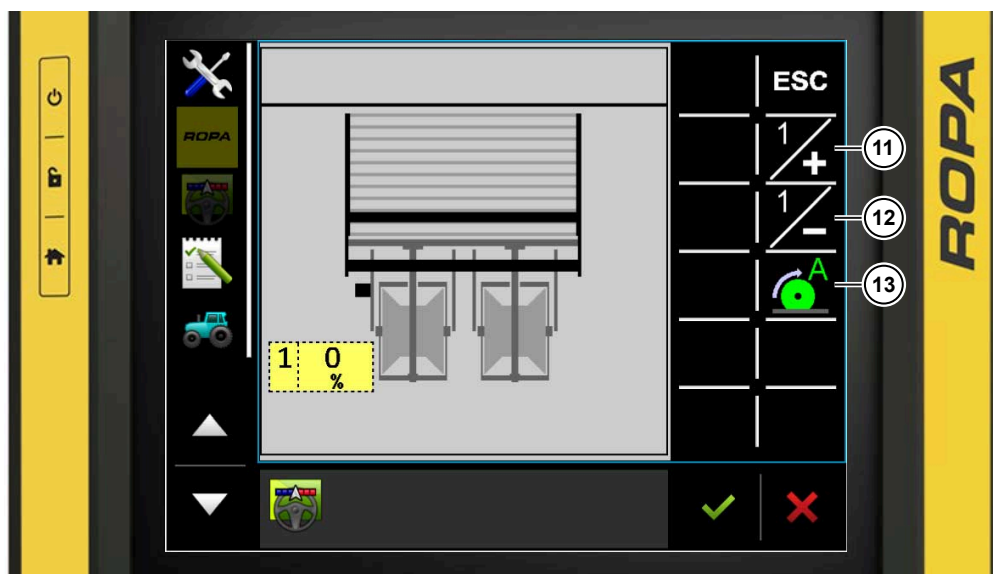

- (11) Touche programmable Augmenter le rapport du régime des coutres circulaires
- (12) Touche programmable Diminuer le rapport du régime des coutres circulaires
- (13) Touche programmable Automatique des coutres circulaires activé



L'automatique des coutres circulaires est activé. Le régime des coutres circulaires peut être réglé de 0 % à 25 % par rapport à la vitesse de déplacement de la machine.



Appuyez sur la touche  (11) pour augmenter le rapport du régime des coutres circulaires par rapport à la vitesse de déplacement. La différence du régime des coutres circulaires peut être réglée sur une plage comprise entre 0 % et 25 %. Ici, -0 % correspond au régime minimal des coutres circulaires hydrauliques par rapport à la vitesse de déplacement, le régime des coutres circulaires est identique à la vitesse de déplacement et 25 % correspond au régime maximal des coutres circulaires hydrauliques par rapport à la vitesse de déplacement, le régime des coutres circulaires accélère.



Appuyez sur la touche  (12) pour diminuer le rapport du régime des coutres circulaires par rapport à la vitesse de déplacement. La différence du régime des coutres circulaires peut être réglée sur une plage comprise entre 0 % et 25 %. Ici, -0 % correspond au régime minimal des coutres circulaires hydrauliques par rapport à la vitesse de déplacement, le régime des coutres circulaires est identique à la vitesse de déplacement et 25 % correspond au régime maximal des coutres circulaires hydrauliques par rapport à la vitesse de déplacement, le régime des coutres circulaires accélère.





(14) Couteur circulaire supplémentaire à droite

Le couteur circulaire supplémentaire à droite (14) peut également être monté avec un couteur circulaire normal et hydraulique. Les réglages de la profondeur s'effectuent comme sur des couteurs circulaires normaux.

### 6.12.1.6 Arrachage sur un seul rang



L'arrachage sur un seul rang se règle dans le menu Table de ramassage. Pour cela, sélectionner la touche programmable Table de ramassage  sur le terminal du tracteur. Une fois la sélection effectuée, la touche programmable  devient verte.

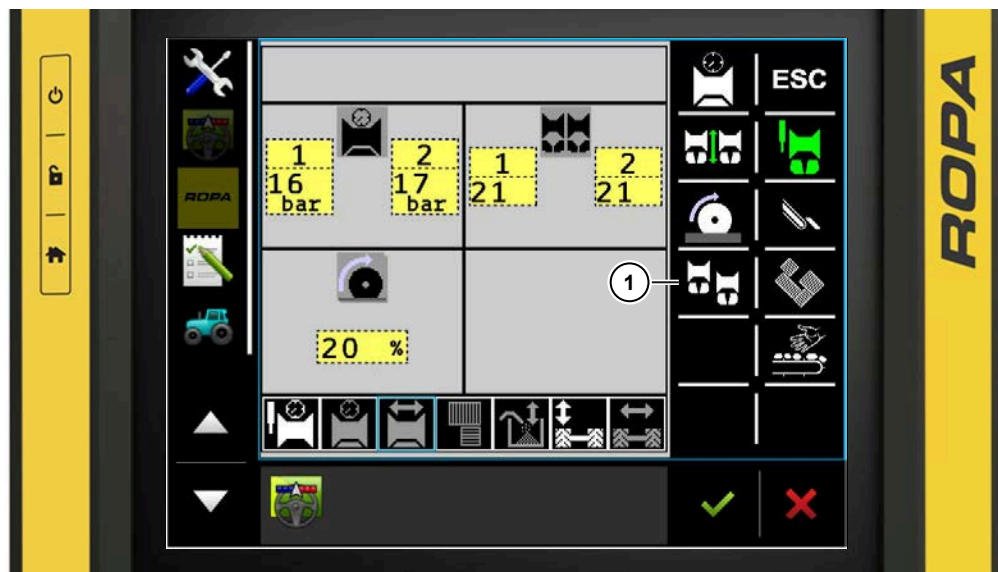

(1) Touche programmable Arrachage sur un seul rang



La touche programmable Arrachage sur un seul rang  permet d'accéder au sous-menu Arrachage sur un seul rang.

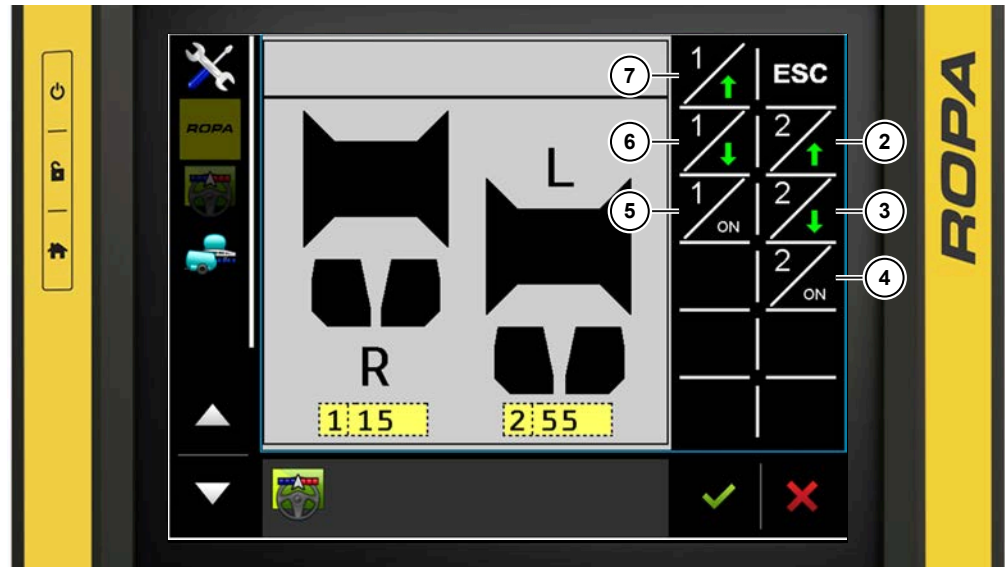

- (2) Touche programmable Relever la table de ramassage à gauche
- (3) Touche programmable Abaisser la table de ramassage à gauche
- (4) Touche programmable Arrachage sur un seul rang à gauche activé / désactivé
- (5) Touche programmable Arrachage sur un seul rang à droite activé / désactivé
- (6) Touche programmable Abaisser la table de ramassage à droite
- (7) Touche programmable Relever la table de ramassage à droite

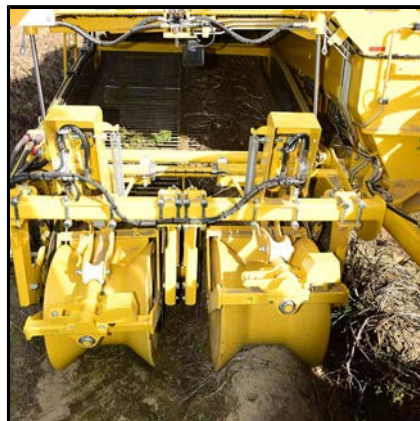

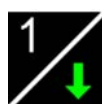

Appuyez sur la touche programmable  pour régler une profondeur d'arrachage moins profonde pour le côté droit. La profondeur d'arrachage se règle par pas, où 0 représente un arrachage entièrement en surface et 100 un arrachage profond.



Appuyez sur la touche programmable  pour régler une profondeur d'arrachage plus profonde pour le côté droit. La profondeur d'arrachage se règle par pas, où 0 représente un arrachage entièrement en surface et 100 un arrachage profond.



Appuyez sur la touche programmable  pour désactiver le côté droit de la table de ramassage pour l'arrachage sur un seul rang. Une fois la désactivation effectuée, la touche programmable  devient verte. Le capteur pour le tâteur à diabolos, la régulation de la pression sur butte et le délestage de la pression sur butte peut être désactivé.





Appuyez sur la touche programmable  pour régler une profondeur d'arrachage moins profonde pour le côté gauche. La profondeur d'arrachage se règle par pas, où 0 représente un arrachage entièrement en surface et 100 un arrachage profond.









Appuyez sur la touche programmable  pour régler une profondeur d'arrachage plus profonde pour le côté gauche. La profondeur d'arrachage se règle par pas, où 0 représente un arrachage entièrement en surface et 100 un arrachage profond.



Appuyez sur la touche programmable  pour désactiver le côté gauche de la table de ramassage pour l'arrachage sur un seul rang. Une fois la désactivation effectuée, la touche programmable  devient verte. Le capteur pour le tâteur à diabolos, la régulation de la pression sur butte et le délestage de la pression sur butte peut être désactivé.

#### Procédure en cas d'arrachage sur un seul rang

- Déplacer la machine devant la butte à arracher.
- Mettre la machine en marche et abaisser manuellement la table de ramassage ou abaisser la table de ramassage à l'aide de la touche  Début de champ.
- Ouvrir le menu Arrachage sur un seul rang et mettre le côté de la table de ramassage de  ou  sur "ON"  ou  qui ne doit pas être arraché. Aucune butte ne doit se trouver sur ce côté de la table de ramassage.
- Régler la profondeur d'arrachage du côté à ne pas arracher de la table de ramassage sur une valeur proche de 0. Pour les jalonnages, la valeur doit ici être réglée sur 0 en raison de la dureté du sol. Pour éviter tout problème avec des fanes qui glissent sur un sol mou, la valeur peut être réglée sur 5.
- Pour le côté de la table de ramassage qui doit ramasser, la valeur de la profondeur d'arrachage doit être réglée sur la profondeur d'arrachage définie dans le menu "Profondeur d'arrachage".
- L'arrachage sur un seul rang est automatiquement désactivé en relevant manuellement la table de ramassage ou via la touche  Fin de champ.

### 6.12.1.7 Rouleau de rétreinte des fanes

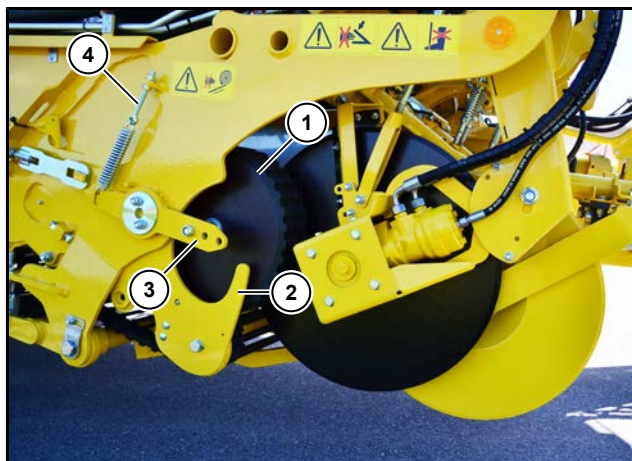

- (1) Rouleau de rétreinte des fanes à droite
- (2) Configuration du perçage du rouleau de rétreinte des fanes à droite
- (3) Tendeur rouleau de rétreinte des fanes à droite
- (4) Tendeur galet tire-fanes à droite

Les rouleaux de rétreinte des fanes à droite (1) et à gauche se trouvent sur la table de ramassage de butte, entre les deux coutres circulaires extérieurs et la paroi latérale du canal de tamisage. Les deux rouleaux de rétreinte des fanes sont identiques mais montés en miroir l'un par rapport à l'autre.

La tension du ressort (4) doit être réglée de sorte que les galets tire-fanes soient bien entraînés par la chaîne de tamisage 1. Lorsque les fanes s'accumulent et ne sont pas suffisamment retirées, la tension du ressort peut être augmentée pour augmenter la pression sur galet tire-fanes. Chaque côté peut être réglé séparément. Une pression plus élevée au niveau des galets tire-fanes signifie aussi une usure plus importante.

Le patin de rejet des fanes (2) empêche que les fanes coupées et accrochées du rang suivant s'accumulent sur la paroi latérale du canal de tamisage.

La position de montage orientée vers l'intérieur des rouleaux de rétreinte des fanes permet d'empêcher que le flux de récolte ne s'accumule sur les courroies latérales de la chaîne de tamisage 1, là où le flux de récolte ne peut pas être tamisé.

La configuration du perçage (3) permet d'adapter la position de montage du rouleau de rétreinte des fanes aux conditions de récolte externes. Avec des coutres circulaires hydrauliques intégrés et un grand rouleau de rétreinte des fanes, toujours utiliser le trou le plus en arrière.

### 6.12.1.8 Régler l'écartement entre les rangs

#### Régler mécaniquement l'écartement entre les rangs

**DANGER**



#### Risque de graves blessures corporelles lorsque la machine tourne.

- Arrêtez le moteur du tracteur avant le changement d'écartement entre les rangs et assurez-vous que la machine ne peut pas redémarrer (retirez la clé de contact) !
- Sécurisez la table de ramassage contre tout abaissement avec des deux câbles de sécurité.

Avec la table de ramassage de butte, l'écart entre les rangs peut être réglé mécaniquement entre 750 mm et 900 mm.

### Régler l'écartement entre les rangs sur le logiciel

Sur le logiciel, l'écart entre les rangs peut être réglé en continu entre 750 mm et 1 800 mm, réglage de base 750 mm.

Sur le terminal du tracteur, dans le menu "Réglages de base", sous-menu "Autres", régler l'écart entre les rangs. Le réglage est nécessaire pour une mesure correcte de la surface.

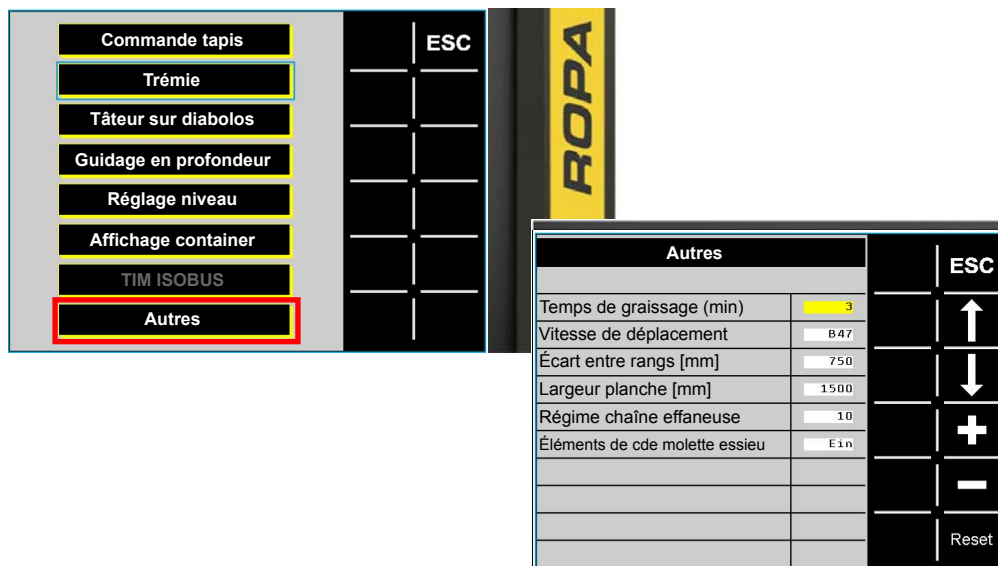



## 6.12.2 Variante table de ramassage sans diabolos

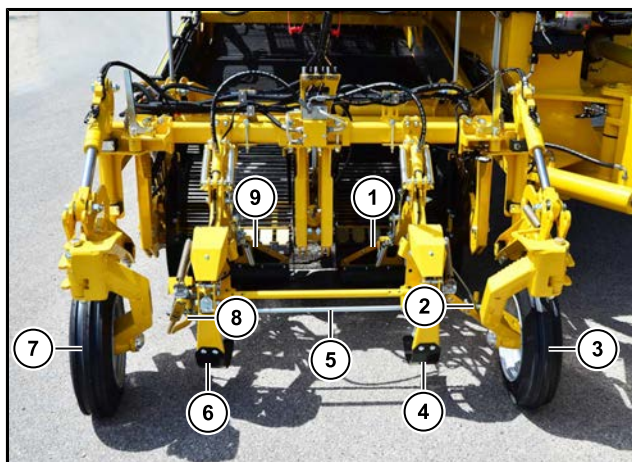

- (1) Trappe de retenue à gauche
- (2) Palpeur direction à gauche
- (3) Roue porteuse à gauche
- (4) Hauteur palpeur à gauche
- (5) Entretoise
- (6) Hauteur palpeur à droite
- (7) Roue porteuse à droite
- (8) Palpeur direction à droite
- (9) Trappe de retenue à droite

La table de ramassage sans diabolos permet d'envoyer les buttes de pommes de terre sur la chaîne de tamisage 1 via les socs. Une pression sur le bouton Début de champ  permet d'abaisser la table de ramassage et d'ouvrir la trappe de retenue à gauche (1) et à droite (9) de façon hydraulique.

Le guidage en profondeur des socs s'effectue via la hauteur du palpeur à gauche (4) et la hauteur du palpeur à droite (6).

Le tâteur sur diabolos s'effectue via le palpeur de direction à gauche (2) et le palpeur de direction à droite (8). Ainsi, les vannes de commande électromagnétiques du vérin de la flèche sont commandées, ce qui permet de toujours maintenir le canal de tamisage au centre des buttes de pommes de terre. Le réglage du tâteur sur diabolos s'effectue comme pour la variante à ramassage sur butte ([Voir Page 225](#)).

Grâce à l'entretoise (5), la largeur de travail du tâteur sur diabolos et de la table de ramassage est prédéfinie. Si l'entretoise (5) est installée dans sa version courte, les roues porteuses à gauche (3) et à droite (7) sont pivotées vers l'intérieur dans la position de travail de la machine et l'écart entre rangs doit être réglé sur 75 cm. Si l'entretoise (5) est installée dans sa version longue, les roues porteuses à gauche et à droite sont pivotées vers l'extérieur dans la position de travail de la machine et l'écart entre rangs doit être réglé sur 90 cm.

### INDICATION

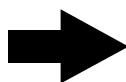

Au niveau de la table de ramassage sans diabolos, s'assurer que les roues porteuses à gauche (3) et à droite (7) sont toujours pivotées vers l'intérieur en position de transport. Ce n'est qu'ainsi que la largeur extérieure maximale admise de la machine est respectée et que la flèche peut être pivotée correctement en position de transport.

Le réglage de l'arrachage sur un seul rang s'effectue comme pour la variante à ramassage sur butte ([Voir Page 244](#)).



### 6.12.2.1 Profondeur d'arrachage et délestage de pression sur butte

Avec la table de ramassage sans diabolos, la profondeur d'arrachage peut être réglée de façon hydraulique via la hauteur des roues d'appui.

Avec la table de ramassage sans diabolos, le montage avant ne peut être délesté que via le délestage de la pression sur butte. Le fonctionnement de la régulation de la pression sur butte avec la table de ramassage sans diabolos n'est pas indiqué.

#### 6.12.2.1.1 Profondeur d'arrachage table de ramassage sans diabolos

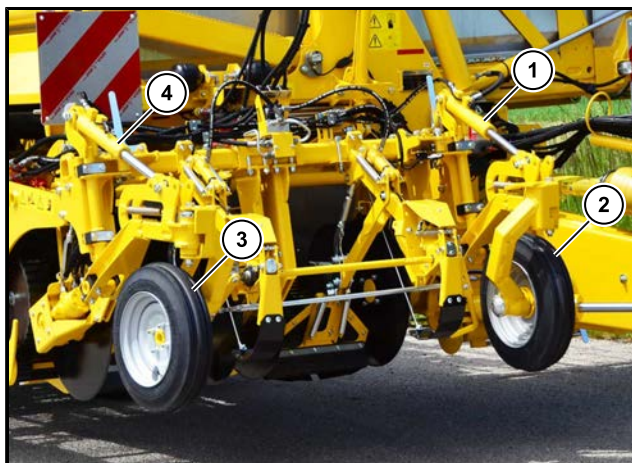

- (1) Vérin de profondeur d'arrachage à gauche
- (2) Roue porteuse à gauche
- (3) Roue porteuse à droite
- (4) Vérin de profondeur d'arrachage à droite

La profondeur d'arrachage est la distance entre la hauteur des roues porteuses et le soc. Le réglage hydraulique de la hauteur au-dessus des roues porteuses permet de régler la profondeur d'arrachage, indépendamment des côtés. Un réglage synchrone de la profondeur d'arrachage pour les deux côtés de la table de ramassage sans diabolos est possible. La profondeur d'arrachage peut être réglée sur le terminal du tracteur par déblocage sur le terminal de la table de ramassage.

Le réglage de la profondeur d'arrachage via le terminal du tracteur et la table de visite s'effectue comme pour la variante à table de ramassage de butte ([Voir Page 229](#)).

### 6.12.2.1.2 Délestage de pression sur butte table de ramassage sans diabolos

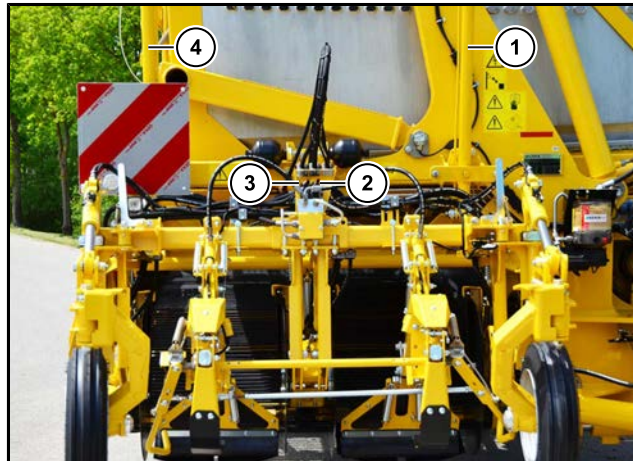

- (1) Vérin table de ramassage gauche
- (2) Capteur délestage de pression sur butte à gauche
- (3) Capteur délestage de pression sur butte à droite
- (4) Vérin table de ramassage à droite

La régulation de la pression sur butte ne fonctionne pas avec la table de ramassage sans diabolos. La table de ramassage sans diabolos peut uniquement fonctionner avec le délestage de la pression sur butte.

Pour régler le délestage de la pression sur butte via le terminal du tracteur, suivre les instructions au chapitre Délestage de la pression sur butte ([Voir Page 258](#)).

### 6.12.2.2 Coutres circulaires

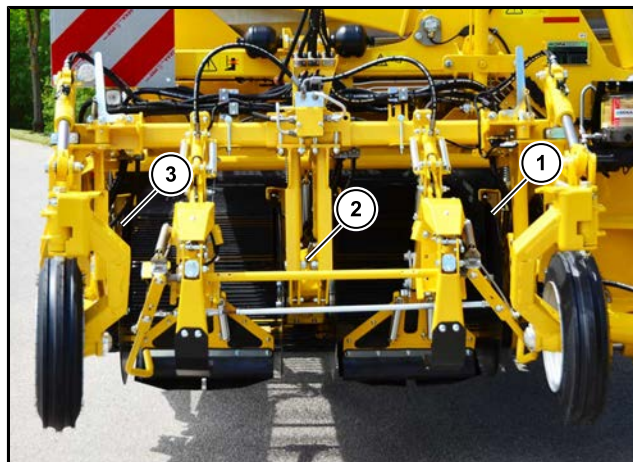

- (1) Coudre circulaire hydraulique à gauche
- (2) Coudre circulaire hydraulique au centre en option
- (3) Coudre circulaire hydraulique à droite

Des coutres circulaires hydrauliques sont toujours installés à gauche et à droite sur la table de ramassage. Le coudre circulaire hydraulique au centre est en option. Celui-ci peut être supprimé et remplacé par un soc central, par ex. avec une "butte en M". La structure des coutres circulaires hydrauliques est identique à celle des coutres circulaires hydrauliques dans d'autres tables de ramassage ([Voir Page 240](#)).

### 6.12.2.3 Régler l'écartement entre les rangs

#### Régler mécaniquement l'écartement entre les rangs

**DANGER**



**Risque de blessures corporelles graves lorsque la machine fonctionne.**

- Arrêtez le moteur du tracteur avant le changement d'écartement entre les rangs et assurez-vous que la machine ne peut pas redémarrer (retirez la clé de contact) !
- Sécurisez la table de ramassage contre tout abaissement avec des deux câbles de sécurité.

Avec la table de ramassage sans diabolos, l'écart entre les rangs peut être réglé mécaniquement entre 750 mm et 900 mm.

#### Régler l'écartement entre les rangs sur le logiciel

Sur le logiciel, l'écart entre les rangs peut être réglé en continu entre 750 mm et 1 800 mm, réglage de base 750 mm.

Sur le terminal du tracteur, dans le menu "Réglages de base", sous-menu "Autres", régler l'écart entre les rangs. Le réglage est nécessaire pour une mesure correcte de la surface.

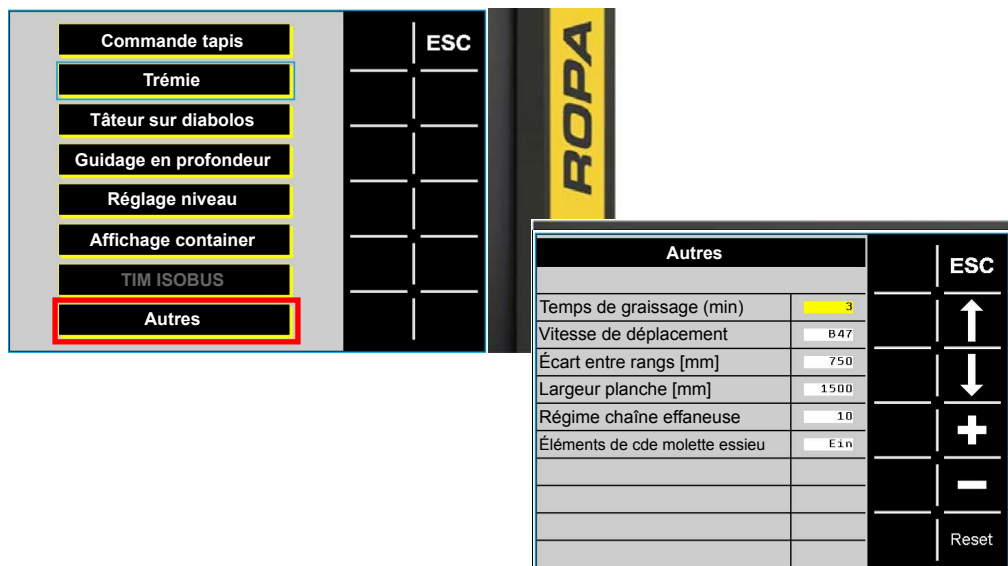



### 6.12.3 Variante table de ramassage à andains avec arbre d'arrachage et tapis



- (1) Régime tapis table de ramassage à andains
- (2) Réglage de la hauteur table de ramassage à andains

Avec la table de ramassage à andains avec arbre d'arrachage et tapis, le régime du tapis (1) se règle sur le terminal du tracteur. La profondeur de travail de la table de ramassage à andains peut être réglée mécaniquement et séparément via les deux manivelles (2) pour le réglage de la hauteur latérale. Le régime du tapis de la table de ramassage à andains peut être réglé manuellement. Un ajustement automatique du régime du tapis de la table de ramassage à andains sur le régime de la chaîne de tamisage 1 est possible.



La table de ramassage à andains se règle dans le menu Table de ramassage. Pour cela, sélectionner la touche programmable Table de ramassage  sur le terminal du tracteur. Une fois la sélection effectuée, la touche programmable  devient verte.

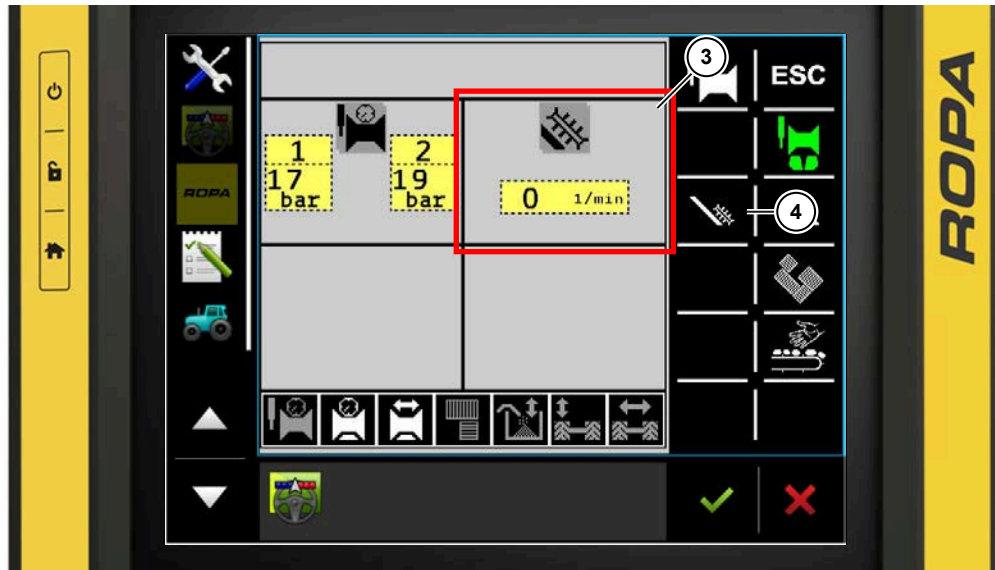

- (3) Champ d'affichage Table de ramassage à andains
- (4) Touche programmable Table de ramassage à andains

Dans le champ d'affichage Table de ramassage à andains (3), le régime actuel de la table de ramassage à andains est affiché. Une pression sur le bouton gris permet d'accéder au sous-menu Table de ramassage à andains.



La touche programmable Table de ramassage à andains  permet d'accéder au sous-menu Table de ramassage à andains.

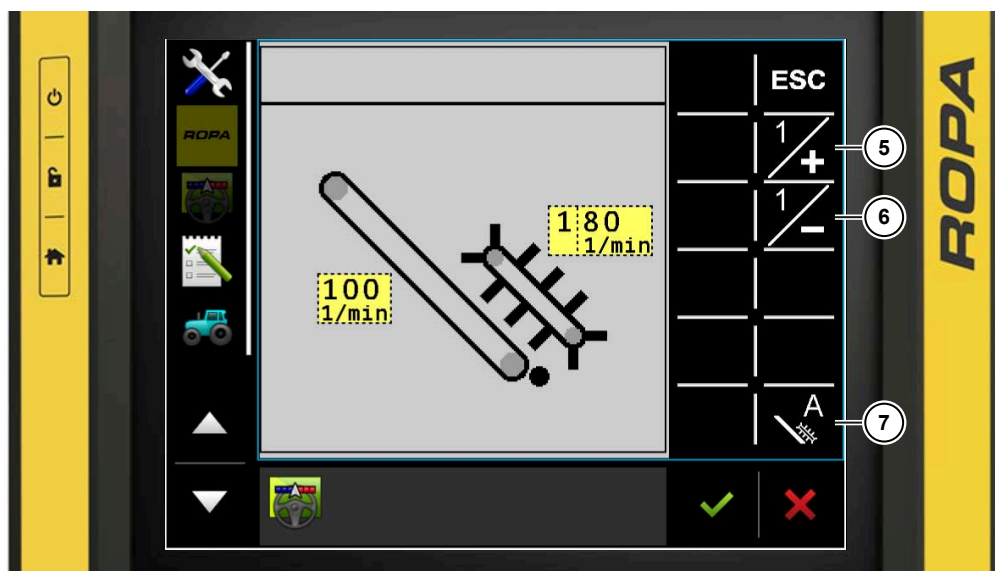

- (5) Touche programmable Augmenter le régime de la table de ramassage à andains
- (6) Touche programmable Diminuer le régime de la table de ramassage à andains
- (7) Touche programmable Automatique de la table de ramassage à andains





Appuyez sur la touche  (5) pour augmenter le régime. Le régime du tapis de la table de ramassage à andains peut être réglé entre 50 tr/min et 200 tr/min.



Appuyez sur la touche  (6) pour diminuer le régime. Le régime du tapis de la table de ramassage à andains peut être réglé entre 50 tr/min et 200 tr/min.



La touche programmable Automatique de la table de ramassage à andains  permet de mettre en marche ou d'arrêter l'automatique de la table de ramassage à andains. Si la touche programmable  est affichée en blanc, l'automatique est désactivé. Si la touche programmable  est affichée en vert, l'automatique est activé. L'écart en pourcentage du régime avec le régime de la chaîne de tamisage 1 peut être réglé.

### INDICATION

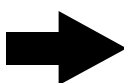

La table de ramassage fonctionne uniquement avec le délestage de pression sur butte. Lorsque le délestage de pression sur butte est activé, régler le délestage de pression sur butte sur la position flottante (0 bar).

### Régler la largeur de planche sur le logiciel

Sur le logiciel, la largeur de planche peut être réglée en continu entre 750 mm et 3 000 mm, réglage de base 1 500 mm.

Sur le terminal du tracteur, dans le menu "Réglages de base", sous-menu "Autres", régler la largeur de planche. Le réglage est nécessaire pour une mesure correcte de la surface.

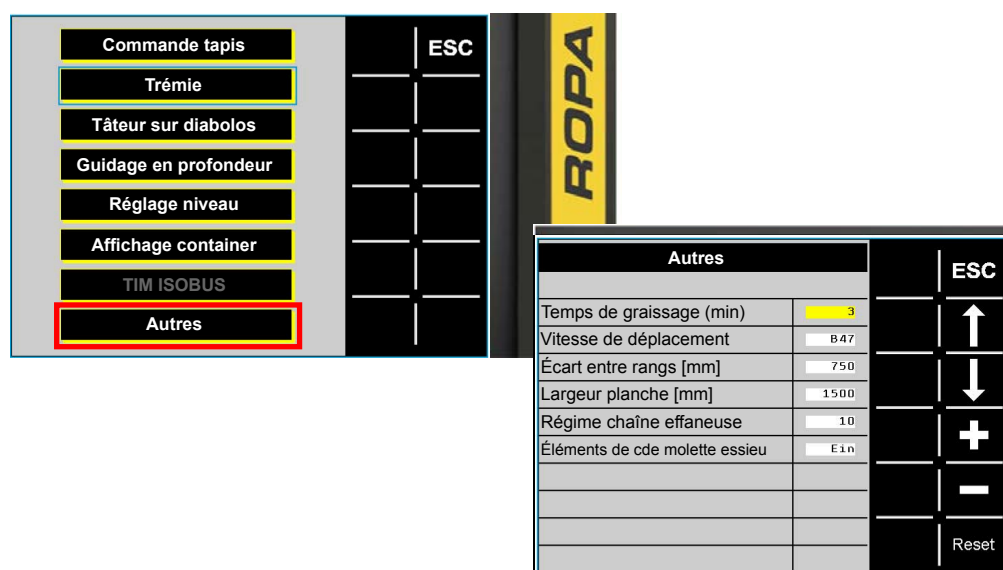



### 6.12.4 Variante table de ramassage à andains avec socs

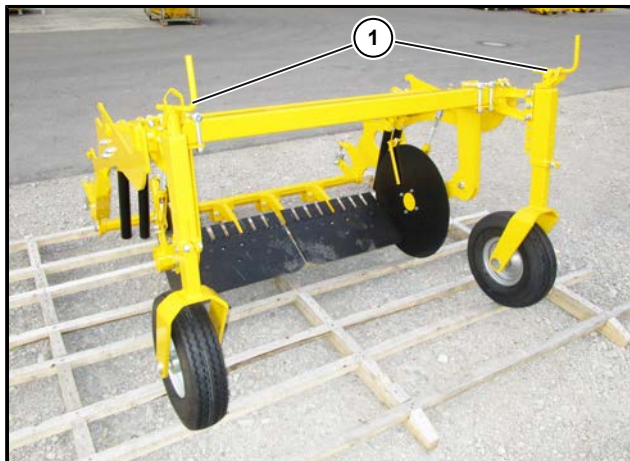

(1) Réglage de la hauteur table de ramassage à andains avec socs

La profondeur de travail de la table de ramassage à andains peut être réglée mécaniquement et séparément via les deux manivelles (1) pour le réglage de la hauteur latérale.

#### INDICATION



La table de ramassage fonctionne uniquement avec le délestage de pression sur butte. Lorsque le délestage de pression sur butte est activé, régler le délestage de pression sur butte sur la position flottante (0 bar).

#### Régler la largeur de planche sur le logiciel

Sur le logiciel, la largeur de planche peut être réglée en continu entre 750 mm et 3 000 mm, réglage de base 1 500 mm.

Sur le terminal du tracteur, dans le menu "Réglages de base", sous-menu "Autres", régler la largeur de planche. Le réglage est nécessaire pour une mesure correcte de la surface.

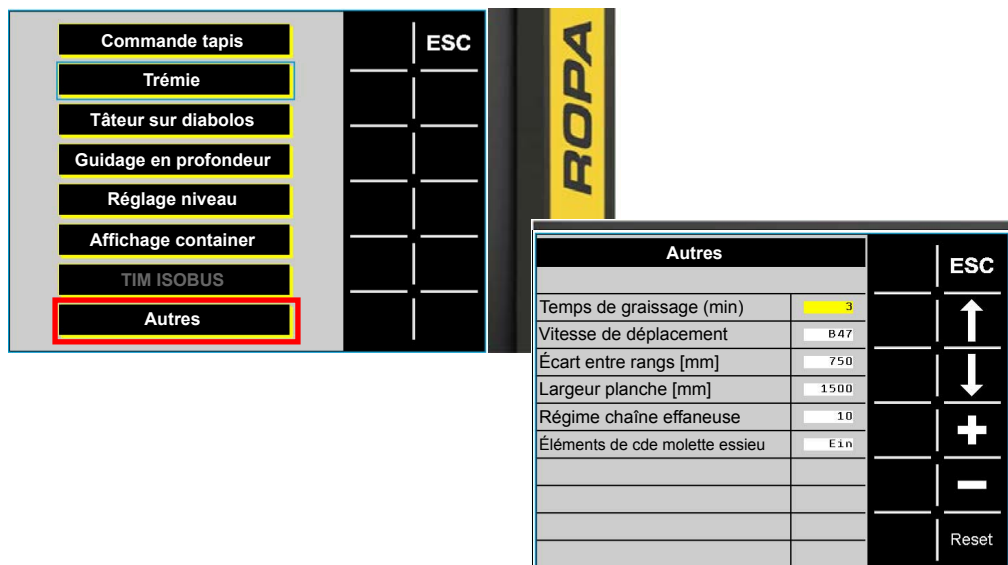



## 6.12.5 Variante table de ramassage pour carottes

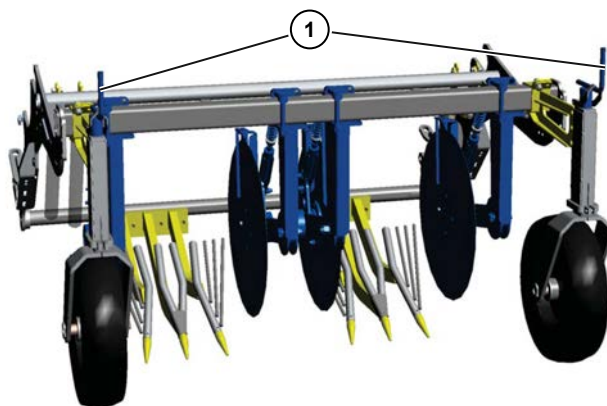

(1) Réglage de la hauteur table de ramassage pour carottes

La profondeur de travail de la table de ramassage peut être réglée mécaniquement et séparément via les deux manivelles (1) pour le réglage de la hauteur latérale.

### INDICATION

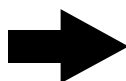

La table de ramassage fonctionne uniquement avec le délestage de pression sur butte. Lorsque le délestage de pression sur butte est activé, régler le délestage de pression sur butte sur la position flottante (0 bar).

### Régler la largeur de planche sur le logiciel

Sur le logiciel, la largeur de planche peut être réglée en continu entre 750 mm et 3 000 mm, réglage de base 1 500 mm.

Sur le terminal du tracteur, dans le menu "Réglages de base", sous-menu "Autres", régler la largeur de planche. Le réglage est nécessaire pour une mesure correcte de la surface.

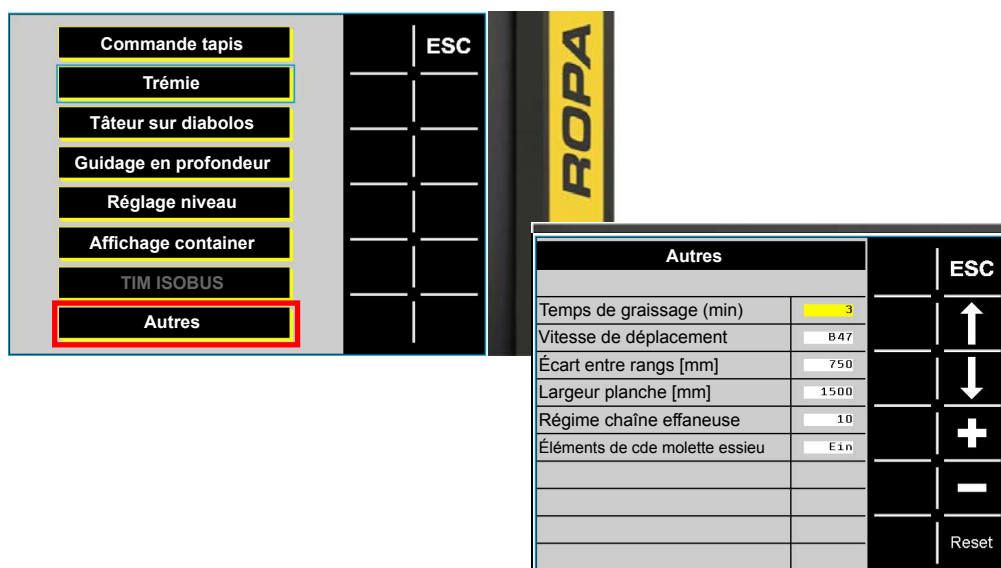

### 6.12.6 Délestage de pression sur butte

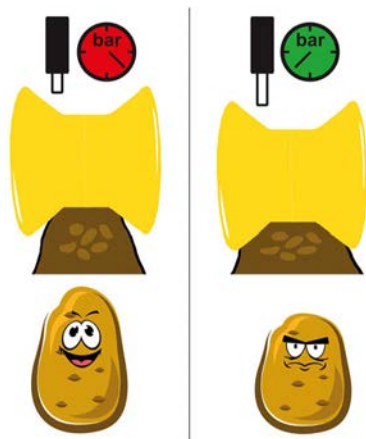

Plus la pression de délestage est élevée, plus la pression exercée sur la butte est faible.

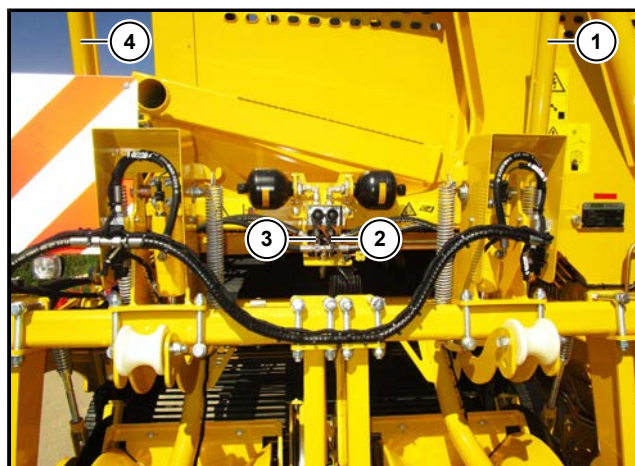

- (1) Vérin table de ramassage gauche
- (2) Capteur délestage de pression sur butte à gauche
- (3) Capteur délestage de pression sur butte à droite
- (4) Vérin table de ramassage droit

Avec le délestage de pression sur butte, chaque côté de la table de ramassage peut être déchargé séparément de façon hydraulique avec le vérin de la table de ramassage et l'accumulateur de pression correspondant. La pression de décharge est affichée sur le terminal du tracteur.

Une partie du poids de la table de ramassage est supportée par les vérins de la table de ramassage à gauche (1) et à droite (4) sur le cadre principal. Les deux capteurs de pression du délestage de pression sur butte à gauche (2) et à droite (3) se trouvent chacun respectivement dans les conduites vers les vérins de la table de ramassage à gauche (1) et à droite (4).

Le délestage de pression sur butte peut être réglé séparément pour chaque rang à partir du terminal du tracteur entre 0 bar et 50 bar. Le délestage de pression sur butte doit être réglé de sorte que les diabolos roulent sur la butte sans la déplacer ni la compacter.

Une fois le délestage de pression sur butte réglé, la profondeur d'arrachage doit être contrôlée.

Par ex. :

- 0 bar correspond à la position de flottement.
- dans des conditions humides ou sur des sols durs.
  - **pression de délestage maximale 50 bar.**
- dans des conditions sèches pour une pénétration efficace et un éclatement des croûtes.
  - **pression de délestage minimale 20 bar.**

#### INDICATION



En fonction des conditions extérieures, la régulation de la pression sur butte ou le délestage de pression sur butte ([Voir Page 234](#)) peut être plus efficace. Les variantes de la table de ramassage à andains et de la table de ramassage pour cultures spéciales fonctionnent uniquement avec le délestage de pression sur butte.

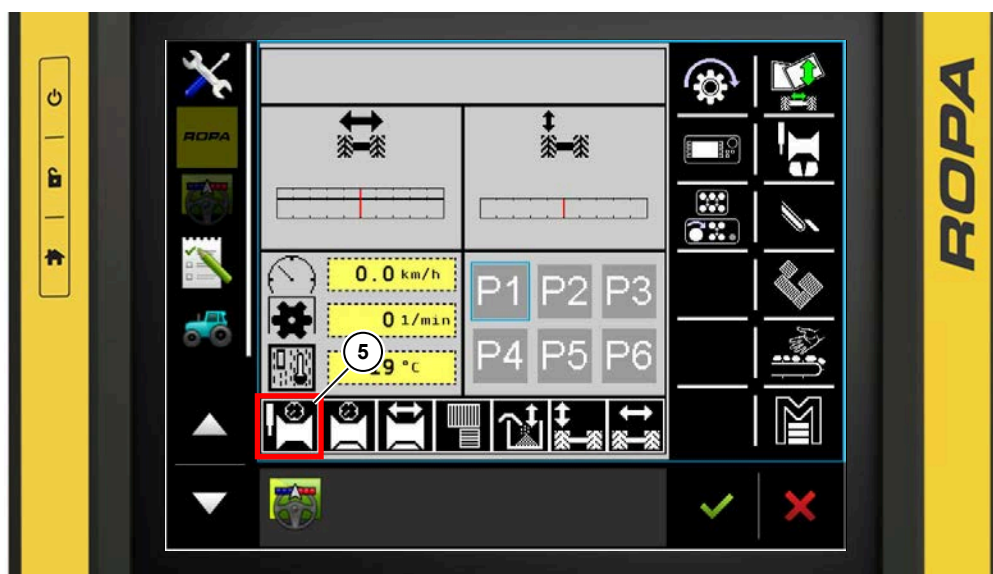

#### (5) Automatique de délestage de pression sur butte

Dans le champ d'affichage Automatiques, l'état actuel du délestage de pression sur butte (5) est affiché.



L'automatique de délestage de pression sur butte est désactivé.





L'automatique de délestage de pression sur butte est présélectionné. Le délestage de pression sur butte s'active avec l'abaissement de la table de ramassage via la touche Début de champ  sur l'élément de commande Arrachage et un bref temps d'activation.



L'automatique de délestage de pression sur butte est activé. Le délestage de pression sur butte se remet sur l'état "Présélectionné" avec le relevage de la table de ramassage via la touche Fin de champ  sur l'élément de commande Arrachage.





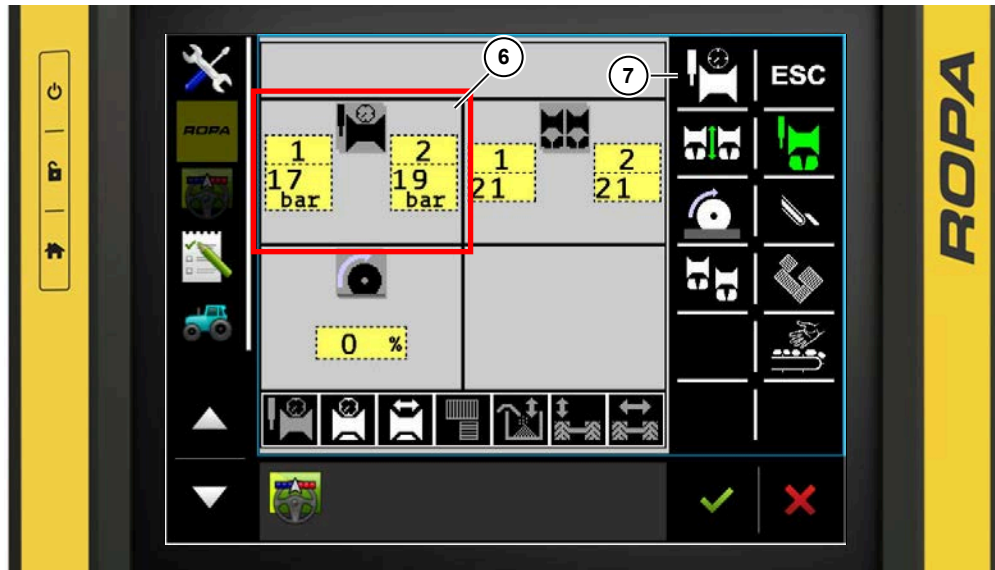

La pression du délestage de pression sur butte peut être réglée dans le menu Table de ramassage. Pour cela, sélectionner la touche programmable Table de ramassage  sur le terminal du tracteur. Une fois la sélection effectuée, la touche programmable  devient verte.



- (6) Champ d'affichage Pression sur butte
- (7) Touche programmable Délestage de pression sur butte

Dans le champ d'affichage Pression sur butte (6), la pression réelle actuelle de l'automatique de profondeur, du délestage de pression sur butte ou de la régulation de la pression sur butte est affiché. Une pression sur le bouton gris permet d'accéder directement depuis ici au sous-menu de l'automatique de profondeur activé et d'y régler la pression de consigne.



La touche programmable Régulation de la pression sur butte  permet d'accéder au sous-menu Régulation de la pression sur butte. La touche programmable Délestage de la pression sur butte  ne peut être actionnée que lorsque l'automatique du Délestage de la pression sur butte est "Présélectionné"  ou "Activé" .

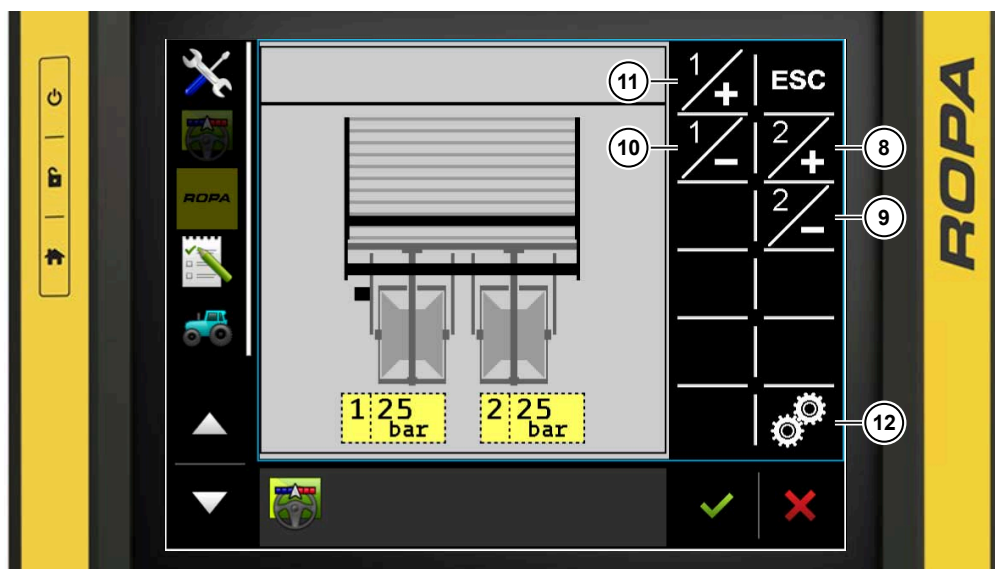

- (8) Touche programmable Augmenter le délestage de pression sur butte gauche
- (9) Touche programmable Diminuer le délestage de pression sur butte gauche
- (10) Touche programmable Diminuer le délestage de pression sur butte droit
- (11) Touche programmable Augmenter le délestage de pression sur butte droit
- (12) Touche programmable réglage synchrone du délestage de pression sur butte



Appuyez sur la touche pour augmenter la pression à droite. La pression est réglée par pas, avec 0 bar position flottante, 20 bar la pression de délestage minimale et 50 bar la pression de délestage maximale.



Appuyez sur la touche pour diminuer la pression à droite. La pression est réglée par pas, avec 0 bar position flottante, 20 bar la pression de délestage minimale et 50 bar la pression de délestage maximale.



Appuyez sur la touche pour augmenter la pression à gauche. La pression est réglée par pas, avec 0 bar position flottante, 20 bar la pression de délestage minimale et 50 bar la pression de délestage maximale.



Appuyez sur la touche pour diminuer la pression à gauche. La pression est réglée par pas, avec 0 bar position flottante, 20 bar la pression de délestage minimale et 50 bar la pression de délestage maximale.



La touche programmable Réglage synchrone du délestage de la pression sur butte permet de commuter entre le réglage individuel du délestage de la pression sur butte pour chaque côté et le réglage synchrone du délestage de la pression sur butte. Si la touche programmable est représentée en blanc, le réglage synchrone est désactivé. Si la touche programmable est représentée en vert, le réglage synchrone est activé.

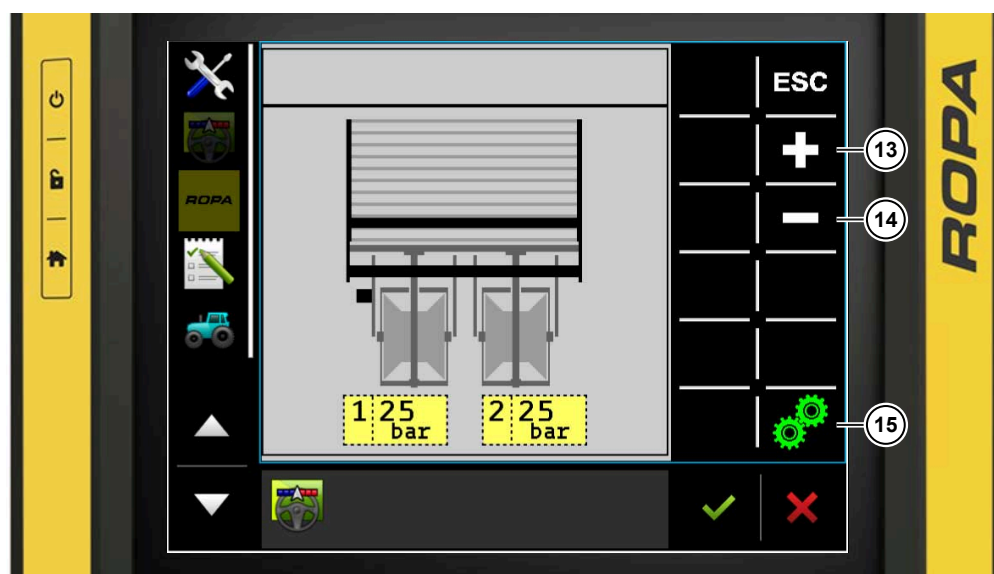

(13) Touche programmable Augmenter le délestage de pression sur butte

(14) Touche programmable Diminuer le délestage de pression sur butte

(15) Touche programmable réglage synchrone du délestage de pression sur butte



Appuyez sur la touche pour augmenter la pression de façon synchrone. La pression est réglée par pas, avec 0 bar position flottante, 20 bar la pression de délestage minimale et 50 bar la pression de délestage maximale.



Appuyez sur la touche pour diminuer la pression de façon synchrone. La pression est réglée par pas, avec 0 bar position flottante, 20 bar la pression de délestage minimale et 50 bar la pression de délestage maximale.



## **6.13 Nettoyage**

Le nettoyage est composé du canal de tamisage, de la séparation des fanes, de la séparation et du tri.

### **6.13.1 Canal de tamisage et séparation des fanes**

Le canal de tamisage est composé de la chaîne d'arrachage disponible en option avec rouleau de nettoyage, de la chaîne de tamisage 1 avec le rouleau de nettoyage en option, du secoueur, et de la chaîne de tamisage 2 qui, avec la partie avant de la chaîne effaneuse, se trouve à l'intersection entre le canal de tamisage et la séparation des fanes.

La chaîne effaneuse, les grattoirs et les tiges d'arrachage font partie de la séparation des fanes.



### 6.13.1.1 Chaîne d'arrachage (option)

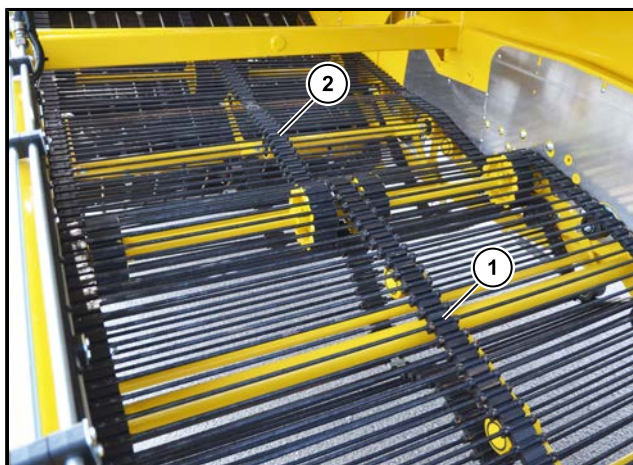

- (1) Chaîne d'arrachage
- (2) Chaîne de tamisage 1

En option, la machine peut être équipée en option d'une chaîne d'arrachage (1).

La chaîne d'arrachage est disponible en sections de 36, 40 et 45.

La chaîne d'arrachage est entraînée directement par un moteur hydraulique. Cet entraînement est toujours un entraînement en barre, dont le régime peut être réglé en continu.



- (3) Volant réglage régime chaîne d'arrachage pour chaîne d'arrachage 1

Le réglage du régime de la chaîne d'arrachage s'effectue en même temps que le réglage de la chaîne de tamisage 1 via le terminal du tracteur ou par un déblocage via le terminal de la table de visite. De plus, la chaîne d'arrachage peut également être réglée plus rapidement par rapport au régime de la chaîne de tamisage 1 via un régulateur manuel (3).

### 6.13.1.2 Chaîne de tamisage 1

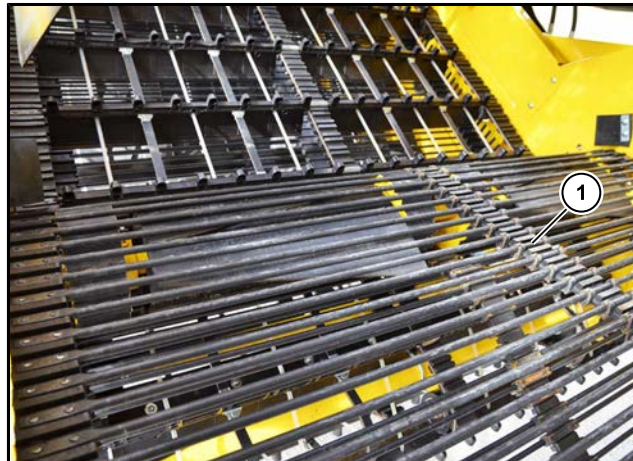

#### (1) Chaîne de tamisage 1



La chaîne de tamisage 1 est disponible avec des sections de 32, 36, 40, 45 et 50.

La chaîne de tamisage 1 est entraînée directement par un moteur à huile. Cet entraînement est toujours un entraînement en barre, dont le régime peut être réglé en continu.

Le réglage du régime de la chaîne de tamisage 1 s'effectue via le terminal du tracteur ou par un déblocage via le terminal de la table de visite. Le retour s'effectue via un capteur de régime installé dans le moteur à huile.

#### Réglage du régime de la chaîne de tamisage 1 via le terminal du tracteur



Le régime de la chaîne de tamisage 1 peut être réglé dans le menu Canal de tamisage. Pour cela, sélectionner la touche programmable Canal de tamisage  sur le terminal du tracteur. Une fois la sélection effectuée, la touche programmable  devient verte.

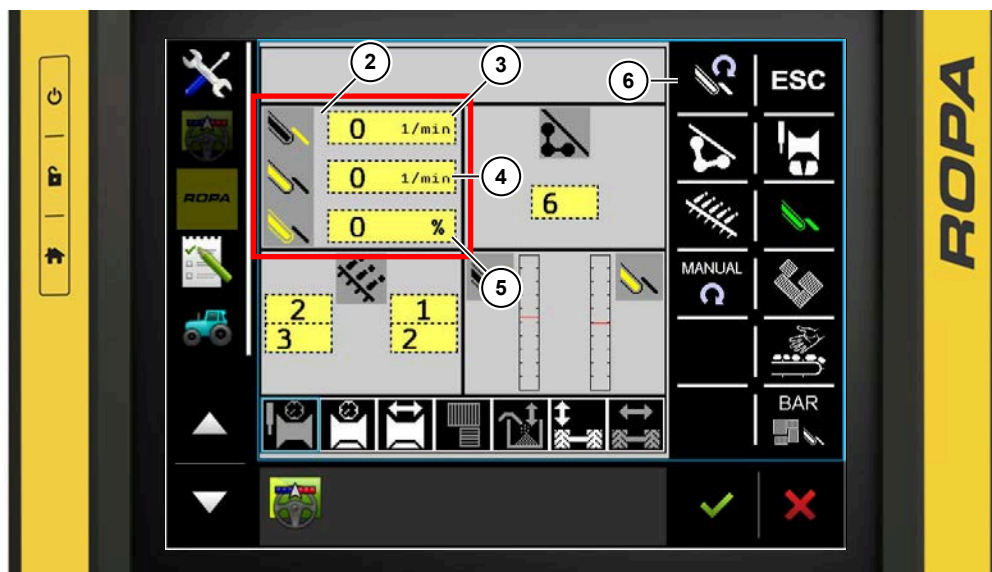

- (2) Champ d'affichage Régime du canal de tamisage
- (3) Affichage Régime de la chaîne de tamisage 1
- (4) Affichage Régime de la chaîne de tamisage 2
- (5) Affichage Écart entre la chaîne effaneuse et la chaîne de tamisage 2
- (6) Touche programmable Régime du canal de tamisage

Dans le champ d'affichage Régimes du canal de tamisage (2) les régimes de la chaîne de tamisage 1 (3), de la chaîne de tamisage 2 (4) et l'écart du régime de la chaîne effaneuse avec celui de la chaîne de tamisage 2 (5) sont affichés. Une pression sur le bouton gris permet d'accéder au sous-menu Réglages du régime du canal de tamisage.



La touche programmable Régimes du canal de tamisage  permet d'accéder au sous-menu Réglages du régime du canal de tamisage.

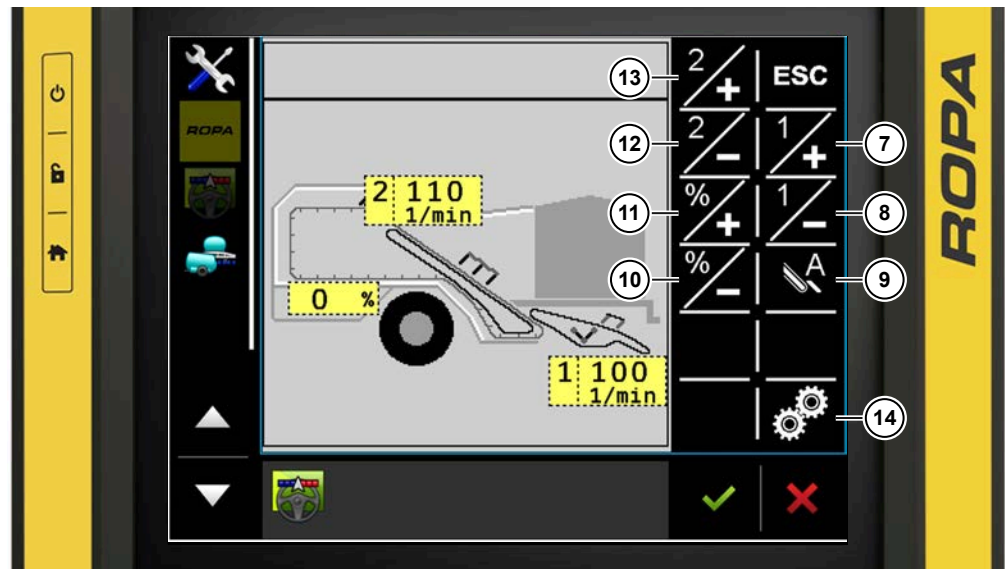

- (7) Touche programmable Augmenter le régime de la chaîne de tamisage 1
- (8) Touche programmable Diminuer le régime de la chaîne de tamisage 1
- (9) Touche programmable Automatique de chaînes tamiseuses
- (10) Touche programmable Diminuer le régime de la chaîne effaneuse
- (11) Touche programmable Augmenter le régime de la chaîne effaneuse
- (12) Touche programmable Diminuer le régime de la chaîne de tamisage 2
- (13) Touche programmable Augmenter le régime de la chaîne de tamisage 2
- (14) Touche programmable Réglage synchrone des régimes des chaînes de tamisage





Appuyez sur la touche  pour augmenter le régime. Le régime maximal de la chaîne de tamisage 1 est de 200 tr/min.



Appuyez sur la touche  pour diminuer le régime. Le régime minimal de la chaîne de tamisage 1 est de 50 tr/min.



Pour régler le régime de la chaîne de tamisage 1, le réglage synchrone des régimes des chaînes de tamisage doit être désactivé. Lorsque la touche programmable Réglage synchrone des régimes des chaînes de tamisage  est représentée en blanc, le réglage synchrone des régimes des chaînes de tamisage est désactivé. Lorsque la touche programmable Réglage synchrone des régimes des chaînes de tamisage  est représentée en vert, le réglage synchrone des régimes des chaînes de tamisage est activé.



La pression dans l'entraînement hydraulique de la chaîne de tamisage 1 est affichée et surveillée en permanence sur le terminal du tracteur, dans la surveillance de la pression. En cas de dépassement d'une limite d'avertissement de la pression maximale réglée en pour cent par l'utilisateur, le message d'avertissement  apparaît sur le terminal du tracteur et un signal sonore retentit.



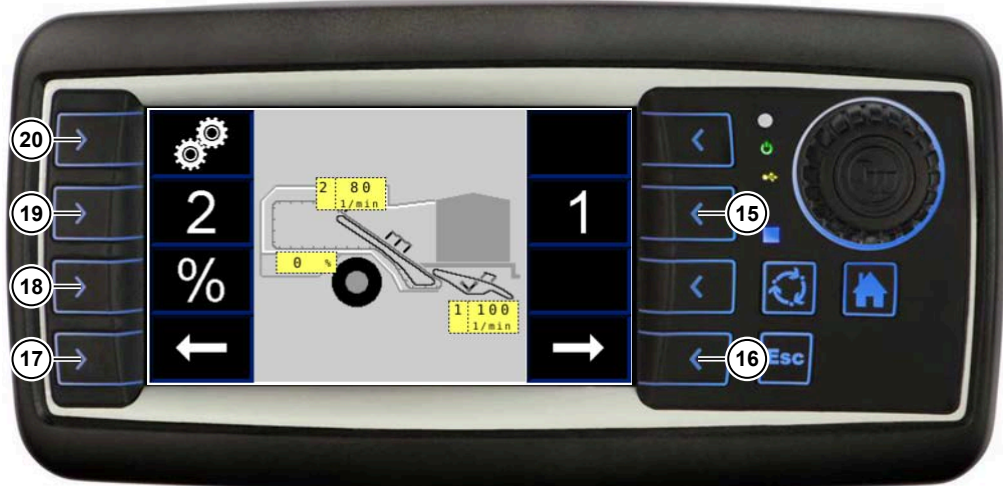

Si la chaîne de tamisage 1 est bloquée par un corps étranger, le symbole d'avertissement  apparaît sur le terminal du tracteur et un signal sonore retentit durablement. En cas de blocage, la chaîne de tamisage 1 s'arrête immédiatement pour éviter les dommages et les dommages consécutifs. Une fois que le blocage a été éliminé, le travail peut reprendre.

Réglage du régime de la chaîne de tamisage 1 via le terminal de la table de visite



- (15) Touche programmable Chaîne de tamisage 1
- (16) Touche programmable Tourner la page à droite
- (17) Touche programmable Tourner la page à gauche
- (18) Touche programmable Chaîne effaneuse
- (19) Touche programmable Chaîne de tamisage 2
- (20) Touche programmable Réglage synchrone des régimes des chaînes de tamisage

Lorsque le terminal de la table de visite est débloqué, allez sur la page de réglage du régime du canal de tamisage avec la touche programmable Défiler page à droite  ou avec la touche programmable Défiler page à gauche . Sélectionnez la chaîne de tamisage 1 à l'aide de la touche programmable Chaîne de tamisage 1 .



- (21) Touche programmable Augmenter le régime de la chaîne de tamisage 1
- (22) Touche programmable Diminuer le régime de la chaîne de tamisage 1



Appuyez sur la touche  pour augmenter le régime. Le régime maximal de la chaîne de tamisage 1 est de 200 tr/min.





Appuyez sur la touche  pour diminuer le régime. Le régime minimal de la chaîne de tamisage 1 est de 50 tr/min.

### 6.13.1.3 Tôle en acier inoxydable dans le canal de tamisage (option)



(1) Tôle en acier inoxydable à gauche dans le canal de tamisage

Des tôles en acier inoxydable disponibles en option peuvent être montées dans la zone avant du canal de tamisage, au-dessus de la chaîne de tamisage 1, sur les parois latérales à gauche et à droite. Ces tôles en acier inoxydable servent de tôle d'usure et ménagent ainsi le cadre du canal de tamisage. La terre ne s'attache pas aussi rapidement sur les tôles en acier inoxydable.

### 6.13.1.4 Casseur de mottes chaîne de tamisage 1 (option)

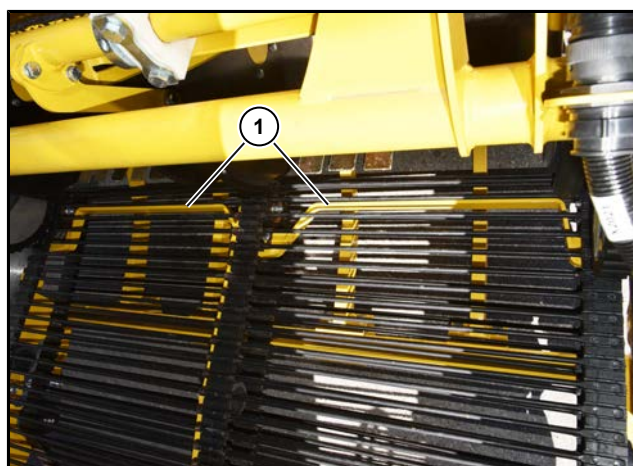

(1) Casseur de mottes chaîne de tamisage 1

Le casseur de mottes est disponible en option et peut être installé au niveau de la déviation avant de la chaîne de tamisage 1. Le casseur de mottes casse les mottes nettoyées qui parviennent à la déviation avant de la chaîne de tamisage 1 et empêche ainsi l'encrassement de la chaîne de tamisage 1 avec de la terre au niveau de la déviation avant.

### 6.13.1.5 Rouleau de nettoyage chaîne de tamisage 1 (option)

Le rouleau de nettoyage est disponible en option à partir de l'année de construction 2016 et empêche, lorsque le sol est humide, un encrassement de la chaîne de tamisage 1.



- (1) Rouleau de nettoyage chaîne de tamisage 1 années de construction 2016 à 2020

Le rouleau de nettoyage (1) est intégré au tendeur des chaînes de tamisage dans les années de construction 2016 à 2020 et est indépendant du sectionnement de la chaîne de tamisage 1. Ici, le rouleau de nettoyage doit être démonté le cas échéant.



- (2) Rouleau de nettoyage chaîne de tamisage 1 décroché année de construction 2021

À partir de l'année de construction 2021, le rouleau de nettoyage (2) peut être décroché le cas échéant.



### 6.13.1.6 Rouleau à ailettes en caoutchouc chaîne de tamisage 1 (option)

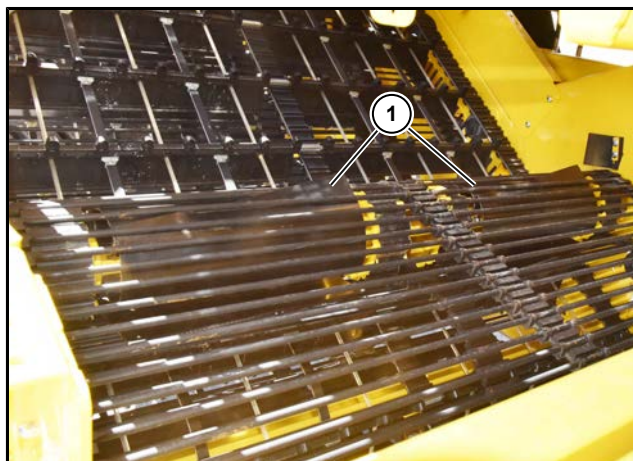

(1) Rouleau à ailettes en caoutchouc chaîne de tamisage 1

Le rouleau à ailettes en caoutchouc est optionnel et peut être monté sur la chaîne de tamisage 1 (1). Le rouleau à ailettes en caoutchouc empêche que de la terre collante n'adhère et que de l'herbe ne s'enroule sur l'arbre d'entraînement de la chaîne de tamisage 1.

### 6.13.1.7 Secoueur

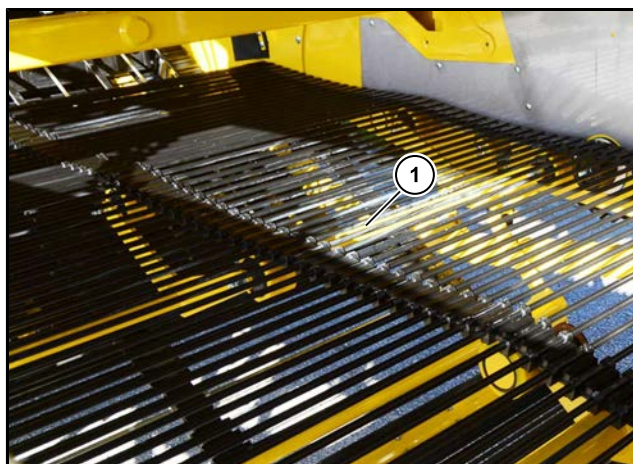

(1) Secoueur

La machine est équipée de série avec un secoueur. Il se trouve dans la zone de la chaîne de tamisage 1. Il permet aux rouleaux en caoutchouc sur les tapis de la chaîne de tamisage 1 d'agir. La chaîne de tamisage 1 est ainsi mise en mouvement, ce qui permet de casser la terre et d'obtenir un meilleur tamisage.

Le secoueur est utilisé pour aider en cas de sols difficiles. Le secoueur peut être réglé sur un niveau entre 0 et 20. Avec niveau 0 = Arrêté et niveau 20 = intensité maximale.



#### ATTENTION



Pour éviter les dommages sur les tubercules, le régime du secoueur doit être le plus bas possible. Lorsqu'un tamisage ou un effet de nettoyage élevé est nécessaire, augmenter légèrement le régime du secoueur et contrôler le résultat. Plus le régime du secoueur est élevé, plus le danger de dommages sur les tubercules est élevé.

### Réglage du secoueur via le terminal du tracteur



L'intensité du secoueur peut être réglé dans le menu Canal de tamisage. Pour cela, sélectionner la touche programmable Canal de tamisage  sur le terminal du tracteur. Une fois la sélection effectuée, la touche programmable  devient verte.

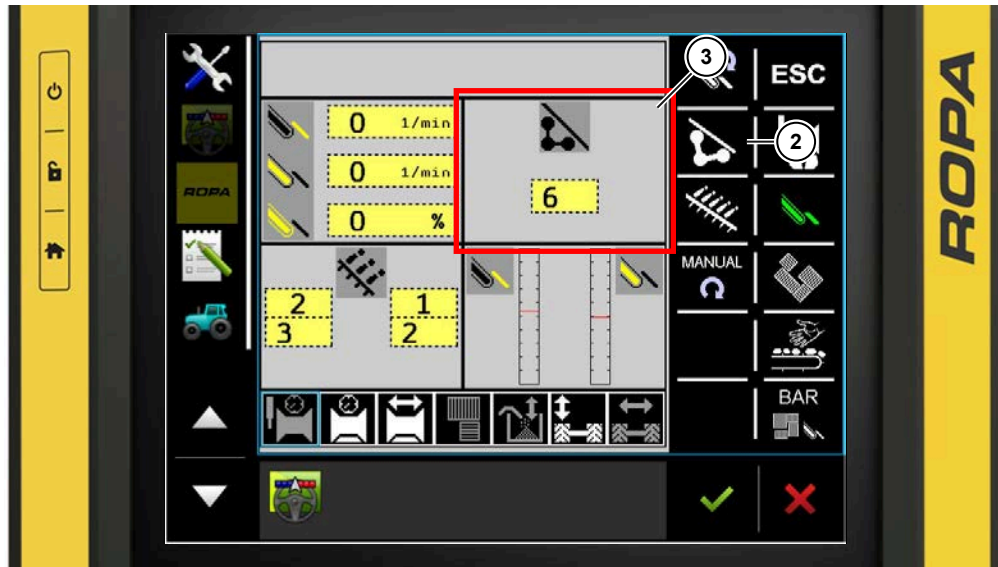

- (2) Touche programmable Secoueur
- (3) Champ d'affichage Secoueur

Dans le champ d'affichage Secoueur, le niveau actuellement réglé su secoueur est affiché. Une pression sur le bouton gris dans le champ d'affichage Secoueur (3) permet d'accéder au sous-menu Secoueur.



La touche programmable Secoueur  permet d'accéder au sous-menu Secoueur.



- (4) Touche programmable Augmenter le régime du secoueur
- (5) Touche programmable Diminuer le régime du secoueur



Appuyez sur la touche  pour augmenter l'intensité. L'intensité maximale du secoueur est le niveau 20.



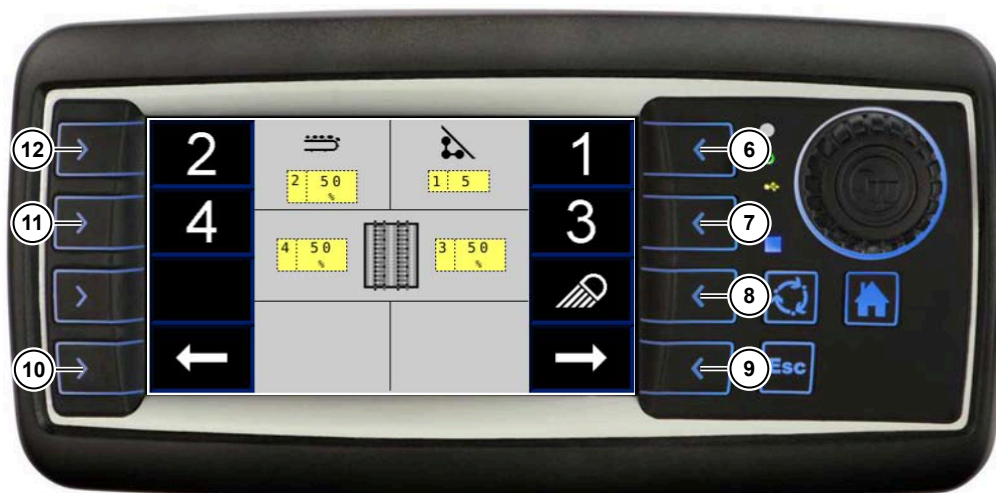

Appuyez sur la touche  pour diminuer l'intensité. L'intensité minimale du secoueur est le niveau 1. Le niveau 0 équivaut à l'arrêt et le secoueur est arrêté.

#### Réglage du secoueur via le terminal de la table de visite



- (6) Touche programmable Secoueur
- (7) Touche programmable Régime du peigne à doigts rotatif 1
- (8) Touche programmable Phares de travail
- (9) Touche programmable Tourner la page à droite
- (10) Touche programmable Tourner la page à gauche
- (11) Touche programmable Régime du peigne à doigts rotatif 2
- (12) Touche programmable Tapis à déchets

Lorsque le terminal de la table de visite est débloqué, allez sur la page de réglage du secoueur avec la touche programmable Défiler page à droite  ou avec la touche programmable Défiler page à gauche . Sélectionnez le secoueur avec la touche programmable Secoueur .



(13) Touche programmable Augmenter le régime du secoueur

(14) Touche programmable Diminuer le régime du secoueur



Appuyez sur la touche  pour augmenter l'intensité. L'intensité maximale du secoueur est le niveau 20.



Appuyez sur la touche  pour diminuer l'intensité. L'intensité minimale du secoueur est le niveau 1. Le niveau 0 équivaut à l'arrêt et le secoueur est arrêté.

### 6.13.1.8 Chaîne de tamisage 2

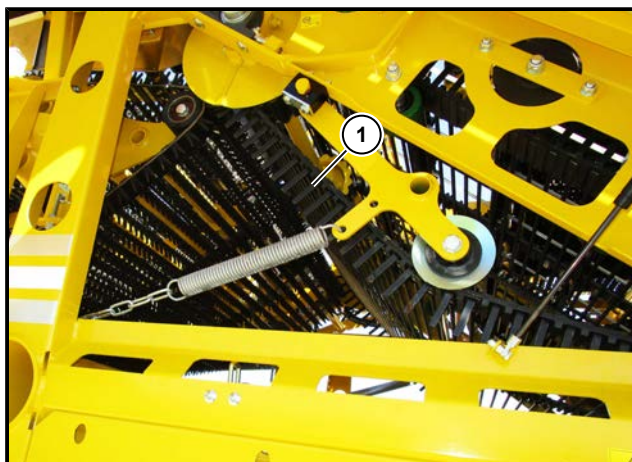

(1) Chaîne de tamisage 2



La chaîne de tamisage 2 est disponible en 28, 32, 36 et 40 sections.

La chaîne de tamisage 2 est entraînée directement par un moteur hydraulique. Cet entraînement est toujours un entraînement en barre, dont le régime peut être réglé en continu.

Le réglage du régime de la chaîne de tamisage 2 s'effectue via le terminal du tracteur ou par un déblocage via le terminal de la table de visite. Le retour s'effectue via un capteur de régime installé dans le moteur à huile.

### Réglage du régime de la chaîne de tamisage 2 via le terminal du tracteur



Le régime de la chaîne de tamisage 2 peut être réglé dans le menu Canal de tamisage. Pour cela, sélectionner la touche programmable Canal de tamisage  sur le terminal du tracteur. Une fois la sélection effectuée, la touche programmable  devient verte.

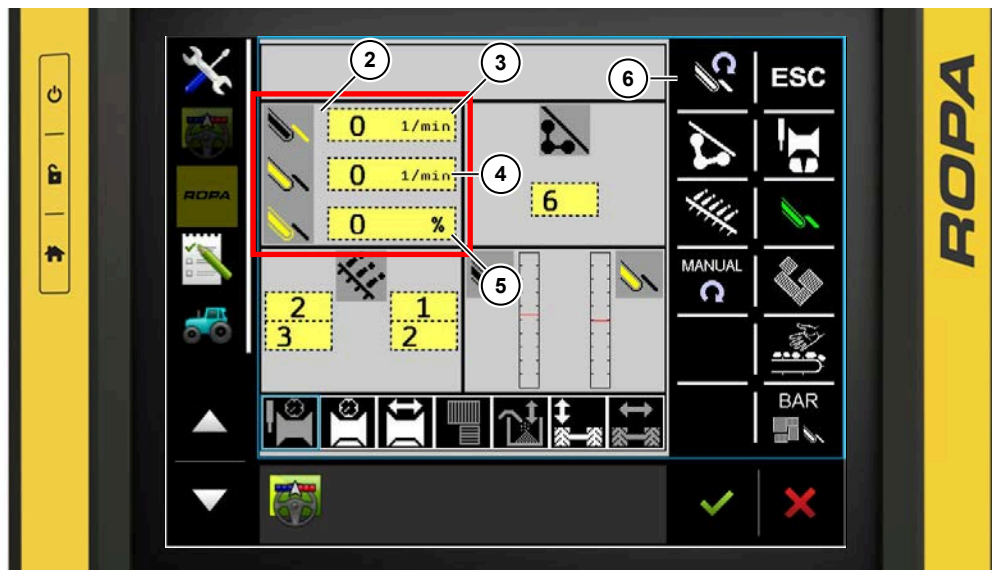

- (2) Champ d'affichage Régime du canal de tamisage
- (3) Affichage Régime de la chaîne de tamisage 1
- (4) Affichage Régime de la chaîne de tamisage 2
- (5) Affichage Écart entre la chaîne effaneuse et la chaîne de tamisage 2
- (6) Touche programmable Régime du canal de tamisage

Dans le champ d'affichage Régimes du canal de tamisage (2) les régimes de la chaîne de tamisage 1 (3), de la chaîne de tamisage 2 (4) et l'écart du régime de la chaîne effaneuse avec celui de la chaîne de tamisage 2 (5) sont affichés. Une pression sur le bouton gris permet d'accéder au sous-menu Réglages du régime du canal de tamisage.



La touche programmable Régimes du canal de tamisage  permet d'accéder au sous-menu Réglages du régime du canal de tamisage.



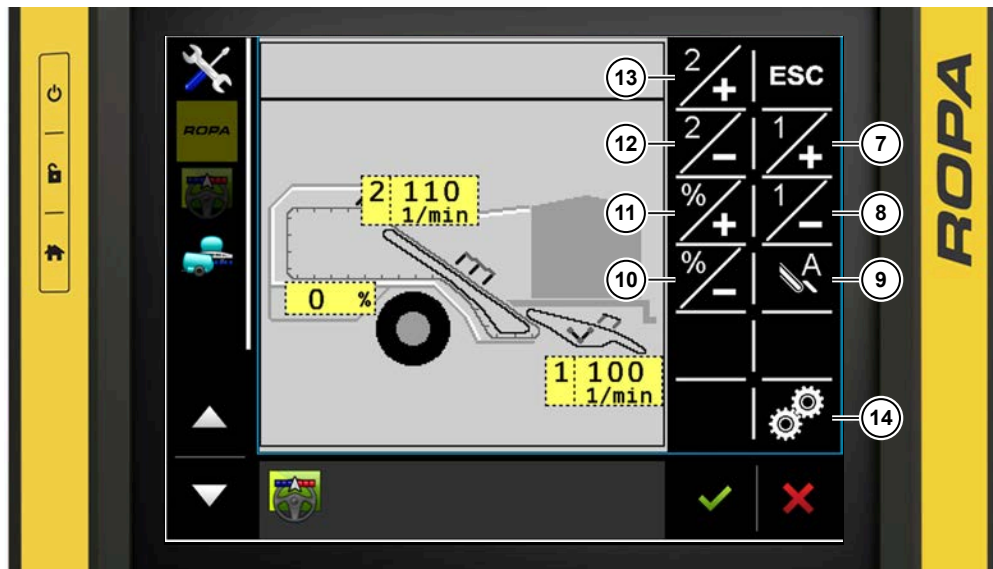

- (7) Touche programmable Augmenter le régime de la chaîne de tamisage 1
- (8) Touche programmable Diminuer le régime de la chaîne de tamisage 1
- (9) Touche programmable Automatique de chaînes tamiseuses
- (10) Touche programmable Diminuer le régime de la chaîne effaneuse
- (11) Touche programmable Augmenter le régime de la chaîne effaneuse
- (12) Touche programmable Diminuer le régime de la chaîne de tamisage 2
- (13) Touche programmable Augmenter le régime de la chaîne de tamisage 2
- (14) Touche programmable Réglage synchrone des régimes des chaînes de tamisage





Appuyez sur la touche  pour augmenter le régime. Le régime maximal de la chaîne de tamisage 2 est de 200 tr/min.



Appuyez sur la touche  pour diminuer le régime. Le régime minimal de la chaîne de tamisage 2 est de 50 tr/min.



Pour régler le régime de la chaîne de tamisage 2, le réglage synchrone des régimes des chaînes de tamisage doit être désactivé. Lorsque la touche programmable Réglage synchrone des régimes des chaînes de tamisage  est représentée en blanc, le réglage synchrone des régimes des chaînes de tamisage est désactivé. Lorsque la touche programmable Réglage synchrone des régimes des chaînes de tamisage  est représentée en vert, le réglage synchrone des régimes des chaînes de tamisage est activé.



La pression dans l'entraînement hydraulique de la chaîne de tamisage 2 est affichée et surveillée en permanence sur le terminal du tracteur, dans la surveillance de la pression. En cas de dépassement d'une limite d'avertissement de la pression maximale réglée en pour cent par l'utilisateur, le message d'avertissement  apparaît sur le terminal du tracteur et un signal sonore retentit.



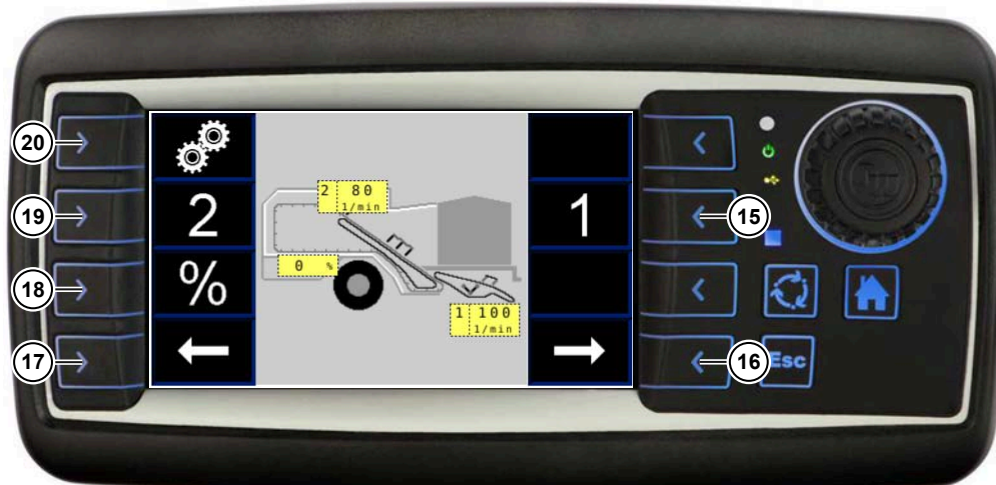

Si la chaîne de tamisage 2 ou la chaîne effaneuse est bloquée par un corps étranger, le symbole d'avertissement  apparaît sur le terminal du tracteur et un signal sonore retentit durablement. En cas de blocage, la chaîne de tamisage 1, la chaîne de tamisage 2 et la chaîne effaneuse s'arrêtent immédiatement pour éviter les dommages et les dommages consécutifs. Une fois que le blocage a été éliminé, le travail peut reprendre.

Réglage du régime de la chaîne de tamisage 2 via le terminal de la table de visite



- (15) Touche programmable Chaîne de tamisage 1
- (16) Touche programmable Tourner la page à droite
- (17) Touche programmable Tourner la page à gauche
- (18) Touche programmable Chaîne effaneuse
- (19) Touche programmable Chaîne de tamisage 2
- (20) Touche programmable Réglage synchrone des régimes des chaînes de tamisage

Lorsque le terminal de la table de visite est débloqué, allez sur la page de réglage du régime du canal de tamisage avec la touche programmable Défiler page à droite  ou avec la touche programmable Défiler page à gauche . Sélectionnez la chaîne de tamisage 2 à l'aide de la touche programmable Chaîne de tamisage 2 .



- (21) Touche programmable Augmenter le régime de la chaîne de tamisage 2
- (22) Touche programmable Diminuer le régime de la chaîne de tamisage 2



Appuyez sur la touche  pour augmenter le régime. Le régime maximal de la chaîne de tamisage 2 est de 200 tr/min.





Appuyez sur la touche  pour diminuer le régime. Le régime minimal de la chaîne de tamisage 2 est de 50 tr/min.

### 6.13.1.9 Casseur de mottes chaîne de tamisage 2 (option)

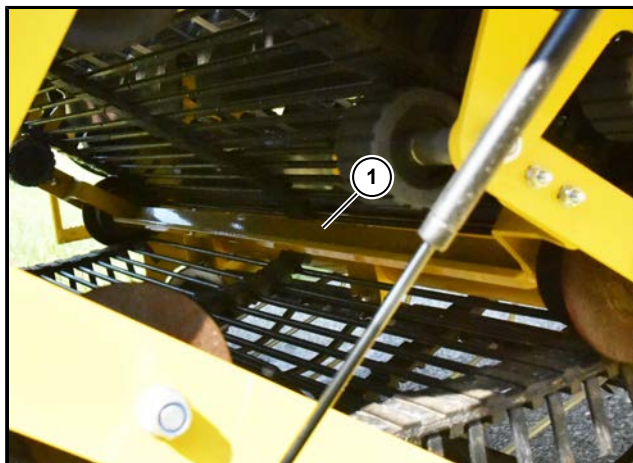

(1) Casseur de mottes chaîne de tamisage 2

Le casseur de mottes est disponible en option et peut être installé au niveau de la déviation avant de la chaîne de tamisage 2. Le casseur de mottes casse les mottes nettoyées et empêche ainsi l'encrassement de la chaîne de tamisage 2 au niveau de la zone avant.

### 6.13.1.10 Fermeture de passage de la chaîne de tamisage 2 (option)

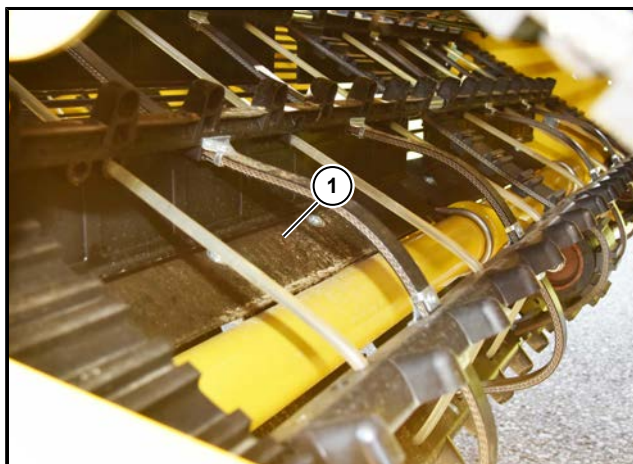



(1) Fermeture de passage de la chaîne de tamisage 2

La fermeture de passage est disponible en option et peut être installée dans la zone avant entre la chaîne de tamisage 2 et la chaîne effaneuse. La fermeture de passage empêche, à régime élevé de la chaîne de tamisage 2 et de la chaîne effaneuse 2, la chute des pommes de terre entre la chaîne de tamisage 2 et de la chaîne effaneuse.

### 6.13.1.11 Réglage synchrone des chaînes de tamisage

#### Réglage synchrone des chaînes de tamisage via le terminal du tracteur



Le régime est réglé en mode synchrone dans le menu Canal de tamisage. Pour cela, sélectionner la touche programmable Canal de tamisage  sur le terminal du tracteur. Une fois la sélection effectuée, la touche programmable  devient verte.

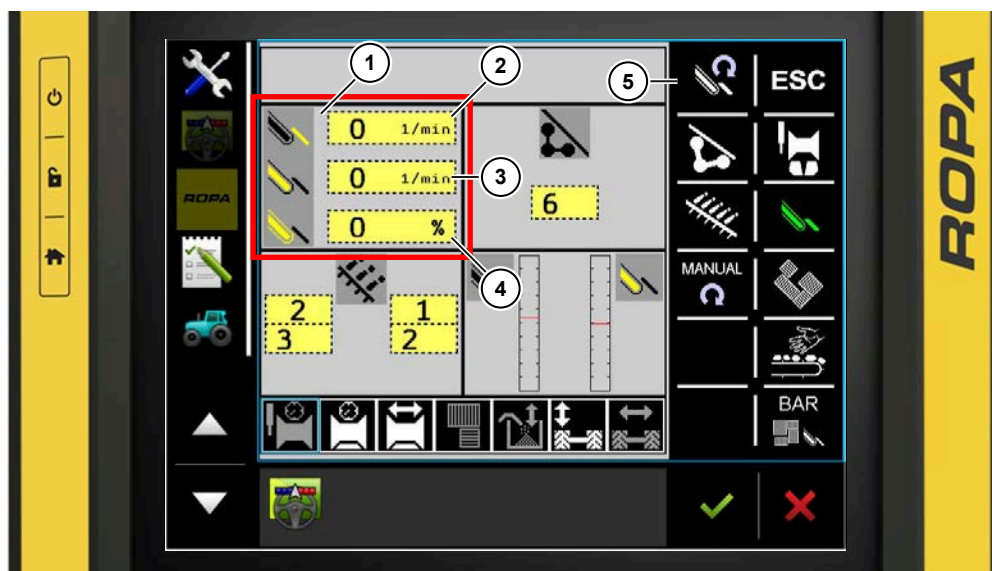

- (1) Champ d'affichage Régime du canal de tamisage
- (2) Affichage Régime de la chaîne de tamisage 1
- (3) Affichage Régime de la chaîne de tamisage 2
- (4) Affichage Écart entre la chaîne effaneuse et la chaîne de tamisage 2
- (5) Touche programmable Régime du canal de tamisage

Dans le champ d'affichage Régimes du canal de tamisage (1) les régimes de la chaîne de tamisage 1 (2), de la chaîne de tamisage 2 (3) et l'écart du régime de la chaîne effaneuse avec celui de la chaîne de tamisage 2 (4) sont affichés. Une pression sur le bouton gris permet d'accéder au sous-menu Réglages du régime du canal de tamisage.



La touche programmable Régimes du canal de tamisage  permet d'accéder au sous-menu Réglages du régime du canal de tamisage.

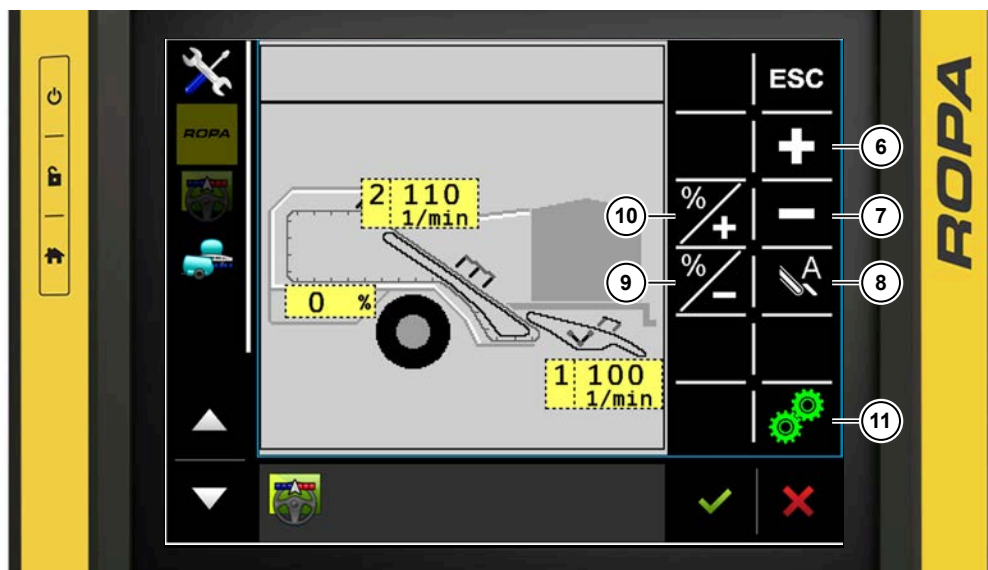

- (6) Touche programmable Augmenter le régime des chaînes effaneuses
- (7) Touche programmable Diminuer le régime des chaînes effaneuses
- (8) Touche programmable Automatique de chaînes tamiseuses
- (9) Touche programmable Diminuer le régime de la chaîne effaneuse
- (10) Touche programmable Augmenter le régime de la chaîne effaneuse
- (11) Touche programmable Réglage synchrone des régimes des chaînes de tamisage

Les régimes de la chaîne de tamisage 1 et de la chaîne de tamisage 2 peuvent être réglés de façon synchrone.





Appuyez sur la touche **+** pour augmenter le régime de façon synchrone. Le régime maximal des chaînes est de 200 tr/min. Si une chaîne atteint ce régime et qu'il est encore augmenté, alors le régime des autres chaînes est rapproché.



Appuyez sur la touche **-** pour diminuer le régime de façon synchrone. Le régime minimal des chaînes est de 50 tr/min. Si une chaîne atteint ce régime et qu'il est encore diminué, alors le régime des autres chaînes est rapproché.



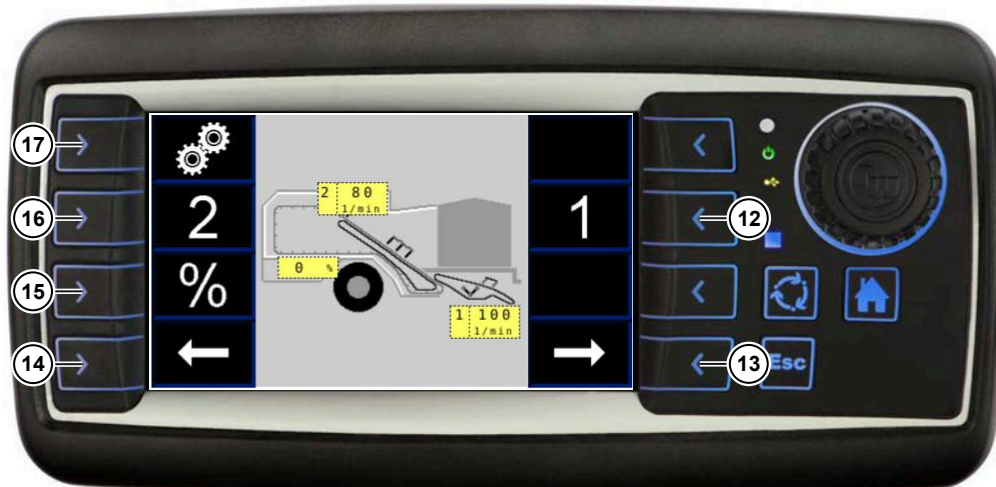

Pour régler le régime des chaînes de tamisage de façon synchrone, le réglage synchrone des régimes des chaînes de tamisage doit être activé. Lorsque la touche programmable Réglage synchrone des régimes des chaînes de tamisage  est représentée en blanc, le réglage synchrone des régimes des chaînes de tamisage est désactivé. Lorsque la touche programmable Réglage synchrone des régimes des chaînes de tamisage  est représentée en vert, le réglage synchrone des régimes des chaînes de tamisage est activé.

Réglage synchrone des chaînes de tamisage via le terminal de la table de visite



- (12) Touche programmable Chaîne de tamisage 1
- (13) Touche programmable Tourner la page à droite
- (14) Touche programmable Tourner la page à gauche
- (15) Touche programmable Chaîne effaneuse
- (16) Touche programmable Chaîne de tamisage 2
- (17) Touche programmable Réglage synchrone des régimes des chaînes de tamisage

Lorsque le terminal de la table de visite est débloqué, allez sur la page de réglage du régime du canal de tamisage avec la touche programmable Défiler page à droite  ou avec la touche programmable Défiler page à gauche . Sélectionnez le Réglage synchrone des régimes des chaînes de tamisage avec la touche programmable Réglage synchrone des régimes des chaînes de tamisage .

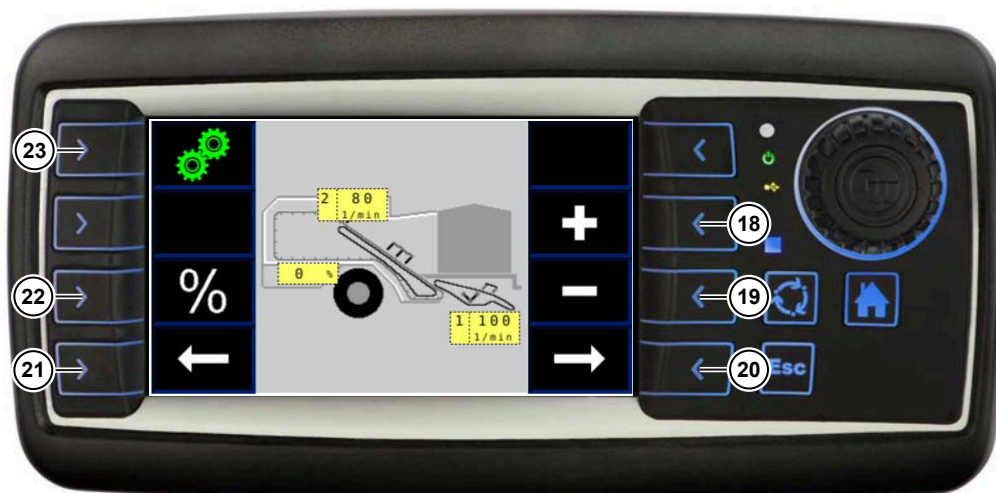

- (18) Touche programmable Augmenter le régime des chaînes effaneuses
- (19) Touche programmable Diminuer le régime des chaînes effaneuses
- (20) Touche programmable Tourner la page à droite
- (21) Touche programmable Tourner la page à gauche
- (22) Touche programmable Chaîne effaneuse
- (23) Touche programmable Réglage synchrone des régimes des chaînes de tamisage





Appuyez sur la touche  pour augmenter le régime de façon synchrone. Le régime maximal des chaînes est de 200 tr/min. Si une chaîne atteint ce régime et qu'il est encore augmenté, alors le régime des autres chaînes est rapproché.



Appuyez sur la touche  pour diminuer le régime de façon synchrone. Le régime minimal des chaînes est de 50 tr/min. Si une chaîne atteint ce régime et qu'il est encore diminué, alors le régime des autres chaînes est rapproché.





Pour régler le régime des chaînes de tamisage de façon synchrone, le réglage synchrone des régimes des chaînes de tamisage doit être activé. Lorsque la touche programmable Réglage synchrone des régimes des chaînes de tamisage  est représentée en blanc, le réglage synchrone des régimes des chaînes de tamisage est désactivé. Lorsque la touche programmable Réglage synchrone des régimes des chaînes de tamisage  est représentée en vert, le réglage synchrone des régimes des chaînes de tamisage est activé.

### 6.13.1.12 **Automatique des chaînes de tamisage en fonction de la vitesse de déplacement**

#### **Activer et régler l'automatique des chaînes de tamisage via le terminal du tracteur**



L'automatique des chaînes de tamisage en fonction de la vitesse de déplacement peut être activé et désactivé dans le menu Canal de tamisage, point de menu Régimes du canal de tamisage. Pour cela, sélectionner la touche programmable Canal de tamisage  sur le terminal du tracteur. Une fois la sélection effectuée, la touche programmable  devient verte.

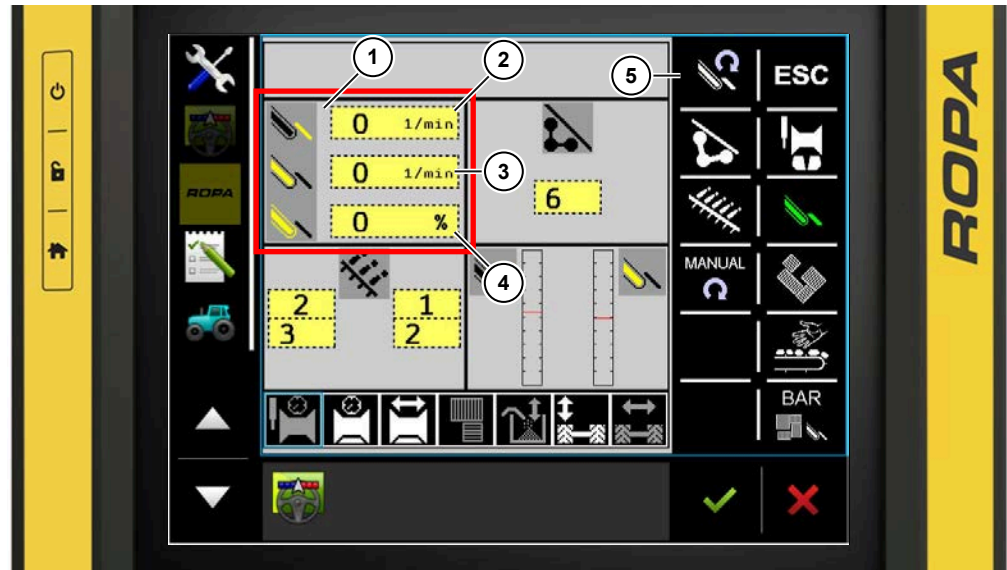

- (1) Champ d'affichage Régime du canal de tamisage
- (2) Affichage Régime de la chaîne de tamisage 1
- (3) Affichage Régime de la chaîne de tamisage 2
- (4) Affichage Écart entre la chaîne effaneuse et la chaîne de tamisage 2
- (5) Touche programmable Régime du canal de tamisage

Dans le champ d'affichage Régimes du canal de tamisage (1) les régimes de la chaîne de tamisage 1 (2), de la chaîne de tamisage 2 (3) et l'écart du régime de la chaîne effaneuse avec celui de la chaîne de tamisage 2 (4) sont affichés. Une pression sur le bouton gris permet d'accéder au sous-menu Réglages du régime du canal de tamisage.



La touche programmable Régimes du canal de tamisage  permet d'accéder au sous-menu Réglages du régime du canal de tamisage.



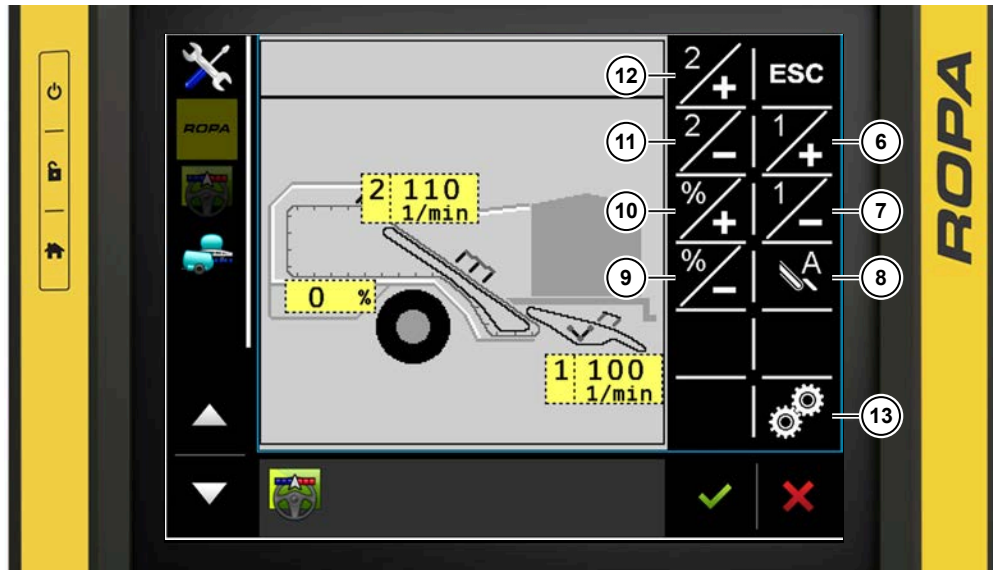

Automatique des chaînes de tamisage en fonction de la vitesse de déplacement désactivé lors du réglage individuel

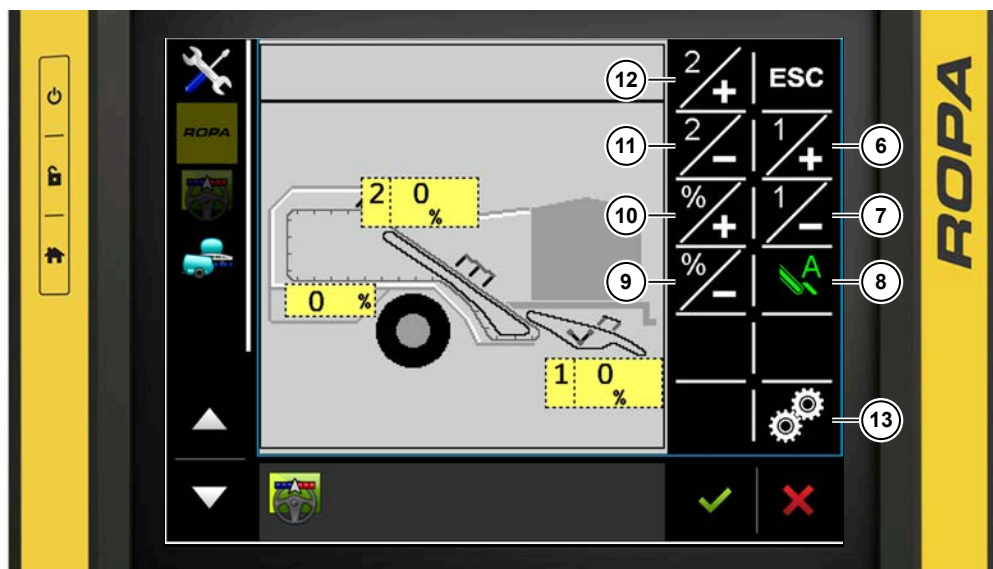

Automatique des chaînes de tamisage en fonction de la vitesse de déplacement activé lors du réglage individuel

- (6) Touche programmable Augmenter le régime de la chaîne de tamisage 1
- (7) Touche programmable Diminuer le régime de la chaîne de tamisage 1
- (8) Touche programmable Automatique des chaînes de tamisage en fonction de la vitesse de déplacement
- (9) Touche programmable Diminuer le régime de la chaîne effaneuse
- (10) Touche programmable Augmenter le régime de la chaîne effaneuse
- (11) Touche programmable Diminuer le régime de la chaîne de tamisage 2
- (12) Touche programmable Augmenter le régime de la chaîne de tamisage 2
- (13) Touche programmable Réglage synchrone des régimes des chaînes de tamisage



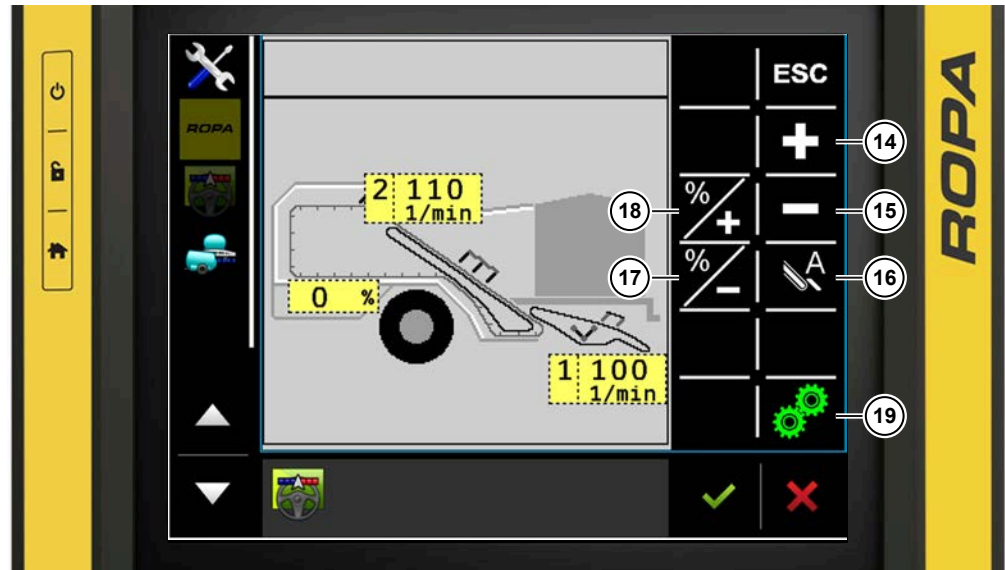

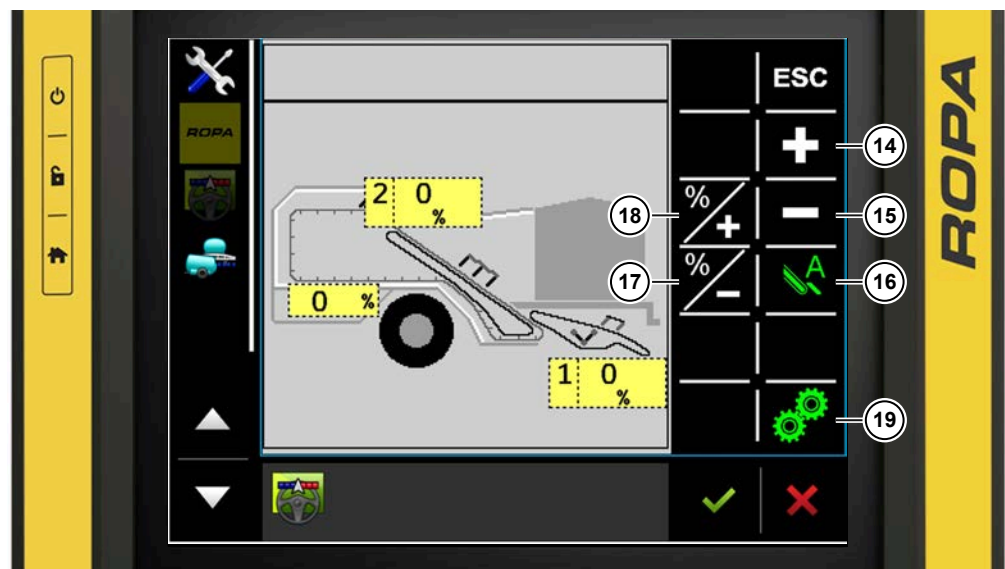

Automatique des chaînes de tamisage en fonction de la vitesse de déplacement désactivé lors du réglage synchrone



Automatique des chaînes de tamisage en fonction de la vitesse de déplacement activé lors du réglage synchrone

- (14) Touche programmable Augmenter le régime des chaînes effaneuses
- (15) Touche programmable Diminuer le régime des chaînes effaneuses
- (16) Touche programmable Automatique des chaînes de tamisage en fonction de la vitesse de déplacement
- (17) Touche programmable Diminuer le régime de la chaîne effaneuse
- (18) Touche programmable Augmenter le régime de la chaîne effaneuse
- (19) Touche programmable Réglage synchrone des régimes des chaînes de tamisage



La touche programmable  permet d'activer et de désactiver l'automatique des chaînes de tamisage en fonction de la vitesse de déplacement lors du réglage individuel et synchrone du régime de la chaîne de tamisage. Lorsqu'il est activé, la touche programmable  apparaît en vert et lorsqu'il est désactivé, la touche programmable  apparaît en blanc. Ensuite, la valeur en pour cent est réglée en fonction de la vitesse de déplacement. L'automatique peut être réglé sur une plage comprise entre -95 % et 95 %.

Lorsque l'automatique des chaînes de tamisage en fonction de la vitesse de déplacement est activé, le régime des chaînes de tamisage équivaut à la vitesse de déplacement actuelle. Il est possible d'ajuster le régime des chaînes de tamisage en pour cent de façon individuelle ou synchrone à la vitesse de déplacement. Avec 0 %, il est identique à la vitesse de déplacement, avec - %, la chaîne fonctionne plus lentement par rapport à la vitesse de déplacement et avec + % elle fonctionne plus rapidement que la vitesse de déplacement. Le régime de la chaîne effaneuse peut être freiné par rapport à la chaîne de tamisage 2.

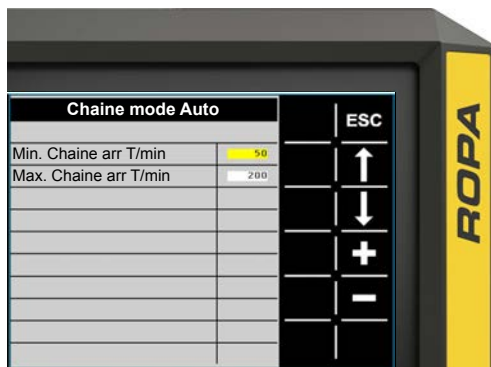
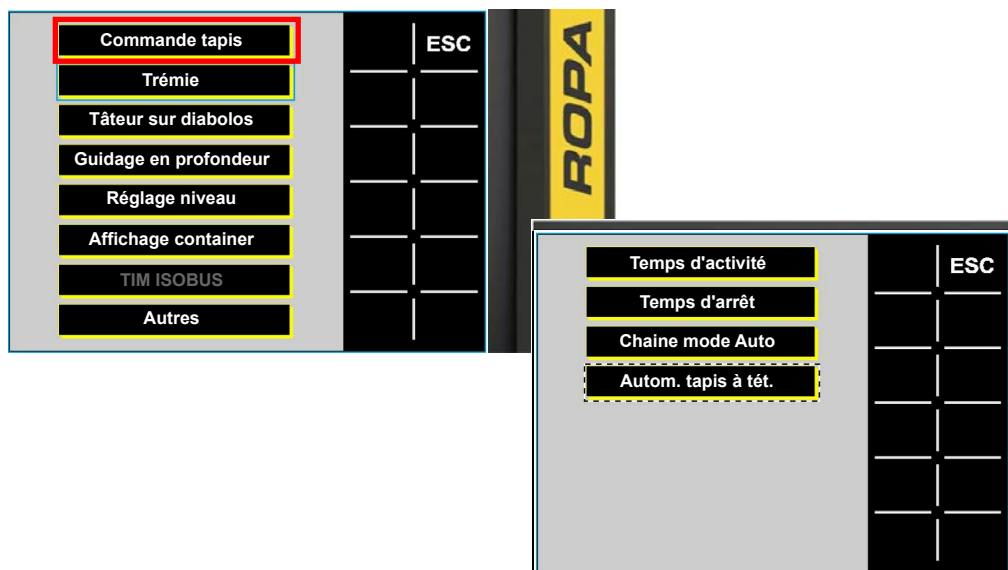

Dans le menu principal, dans le menu Réglages de base, sous-menu Commande des tapis, sous Automatique des chaînes de tamisage, les régimes minimum et maximum des chaînes de tamisage peuvent être réglés lorsque l'automatique des chaînes de tamisage est activé. En cas de déplacement lent, le régime des chaînes de tamisage n'est pas inférieur à la valeur minimale réglée. En cas de déplacement rapide, le régime des chaînes de tamisage n'est pas supérieur à la valeur maximale réglée. Les réglages de base sont au minimum de 50 tr/min et au maximum de 200 tr/min.

### Régler l'automatique des chaînes de tamisage via le terminal de la table de visite

Lorsque le terminal de la table de visite est débloqué, allez sur la page de réglage du régime du canal de tamisage avec la touche programmable Défiler page à droite **→** ou avec la touche programmable Défiler page à gauche **←**. Lorsque l'automatique des chaînes de tamisage en fonction de la vitesse de déplacement est activé sur le terminal du tracteur, les régimes de la chaîne de tamisage 1 et de la chaîne de tamisage 2 peuvent être réglés individuellement ou de façon synchrone sur la vitesse de déplacement de la machine.

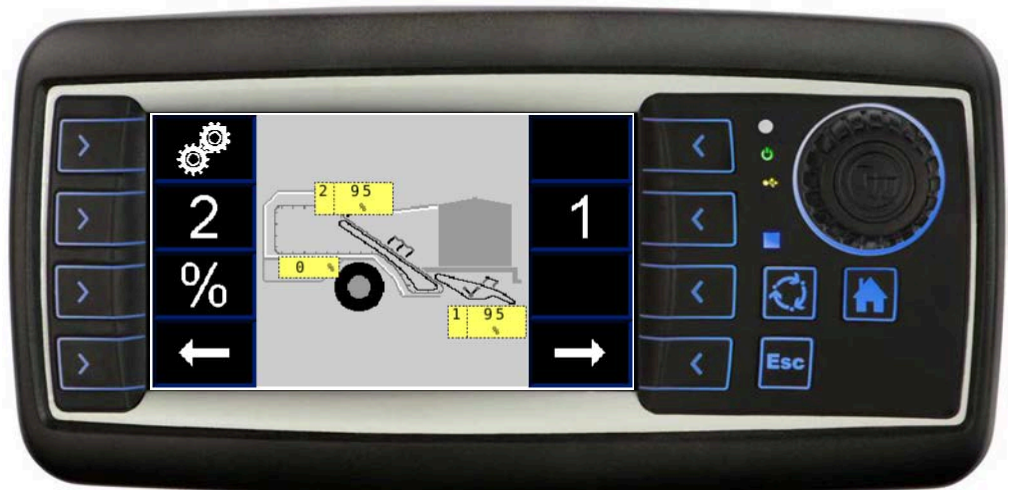

Table de visite automatique des chaînes de tamisage en fonction de la vitesse de déplacement réglage individuel

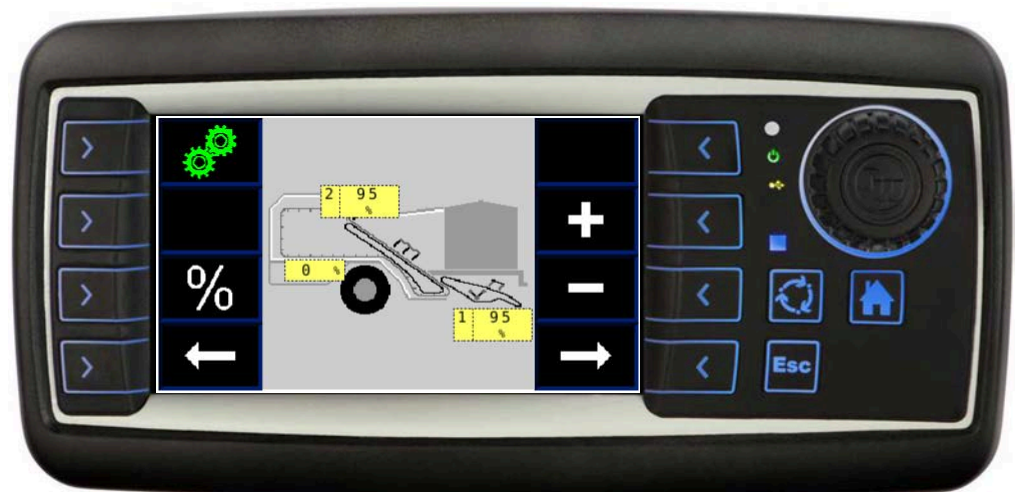
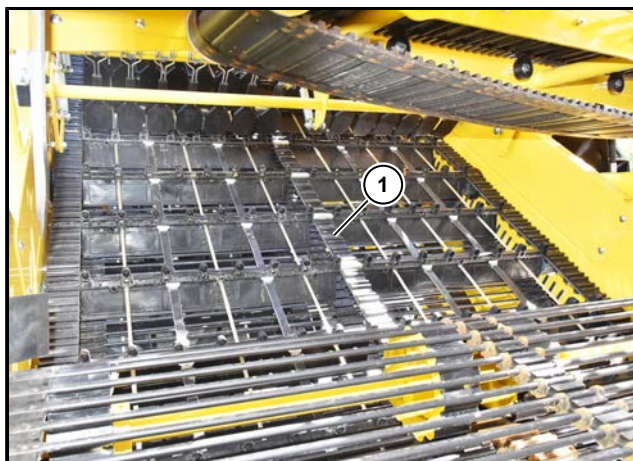

Table de visite automatique des chaînes de tamisage en fonction de la vitesse de déplacement réglage synchrone

### 6.13.1.13 Chaîne effaneuse



(1) Chaîne effaneuse avec fils à fanes tendus

La chaîne effaneuse est disponible en sections de 200, 250 et 300.



La chaîne effaneuse prend en charge la séparation des résidus végétaux. La récolte passe à travers les mailles et les tiges et les feuilles sont acheminées vers l'extérieur via les mailles. La chaîne effaneuse est composée de courroies latérales, de courroies centrales et d'un entraîneur en caoutchouc. Les fils tendus (1) diminuent la taille des mailles et peuvent, le cas échéant, être retirés de l'intérieur vers l'extérieur.

Le régime de la chaîne effaneuse peut être freiné de façon hydraulique en fonction du régime de la chaîne de tamisage 2. Le retour s'effectue via le capteur de régime installé dans le moteur à huile de la chaîne effaneuse et le capteur de régime dans le moteur de la chaîne de tamisage 2. La chaîne effaneuse peut fonctionner, au plus vite, aussi rapidement que la chaîne de tamisage 2 mais aussi plus lentement, selon un écart défini. Ainsi, un effet de nettoyage supplémentaire peut être obtenu dans certaines conditions.

Le réglage du régime de l'écart de la chaîne effaneuse avec la chaîne de tamisage 2 s'effectue via le terminal du tracteur ou par un déblocage via le terminal de la table de visite. Le retour de l'écart s'effectue en pour cent via un capteur de régime installé dans le moteur à huile. Si le régime de la chaîne de tamisage 2 est réglé, le régime de la chaîne effaneuse respecte automatiquement l'écart réglé en pour cent.

#### Réglage du régime de la chaîne effaneuse via le terminal du tracteur



L'écart en pourcent du régime de la chaîne effaneuse avec celui de la chaîne de tamisage 2 peut être réglé manuellement dans le menu Canal de tamisage. Pour cela, sélectionner la touche programmable  sur le terminal du tracteur. Une fois la sélection effectuée, la touche programmable  devient verte.

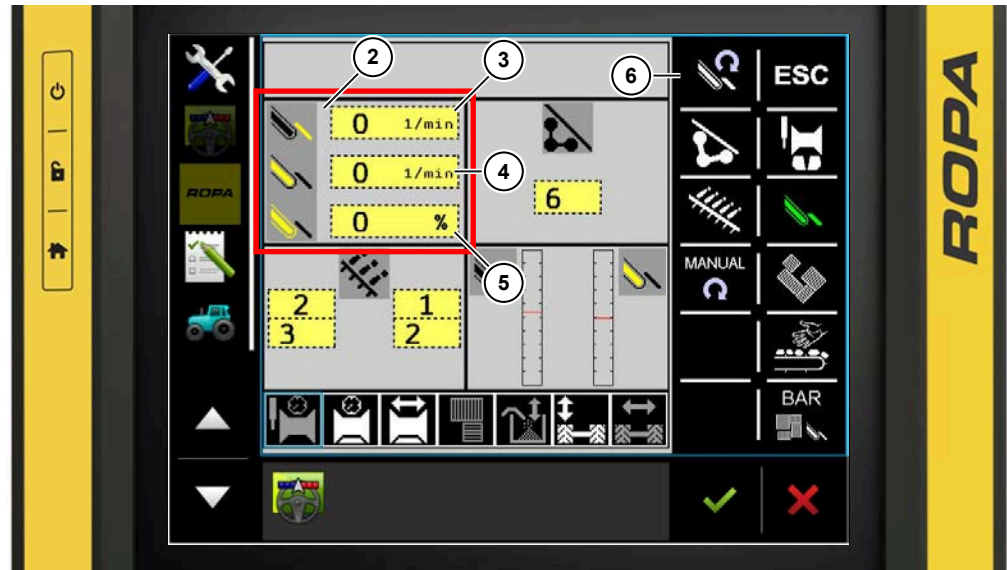

- (2) Champ d'affichage Régime du canal de tamisage
- (3) Affichage Régime de la chaîne de tamisage 1
- (4) Affichage Régime de la chaîne de tamisage 2
- (5) Affichage Écart entre la chaîne effaneuse et la chaîne de tamisage 2
- (6) Touche programmable Régime du canal de tamisage

Dans le champ d'affichage Régimes du canal de tamisage (2) les régimes de la chaîne de tamisage 1 (3), de la chaîne de tamisage 2 (4) et l'écart du régime de la chaîne effaneuse avec celui de la chaîne de tamisage 2 (5) sont affichés. Une pression sur le bouton gris permet d'accéder au sous-menu Réglages du régime du canal de tamisage.



La touche programmable Régimes du canal de tamisage  permet d'accéder au sous-menu Réglages du régime du canal de tamisage.



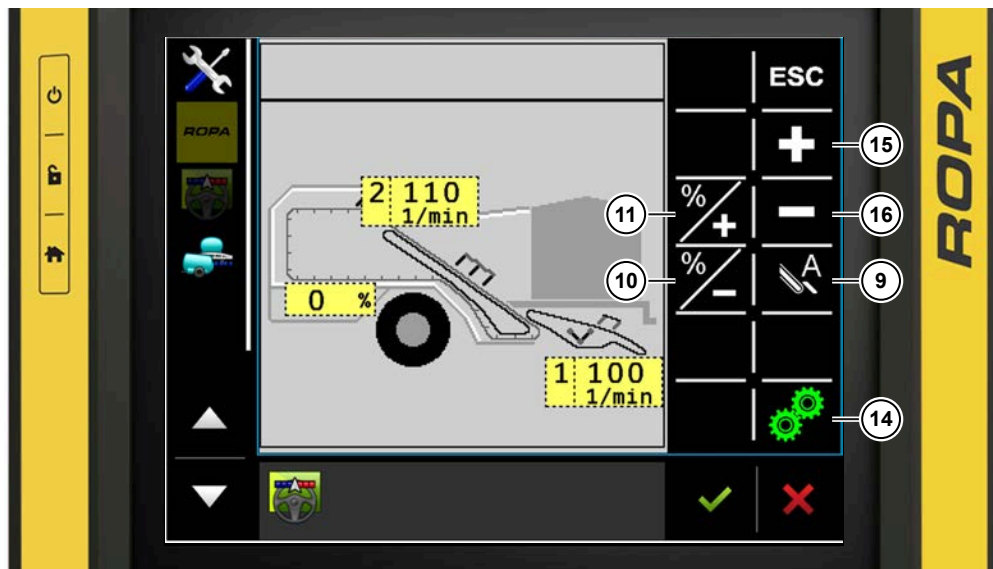
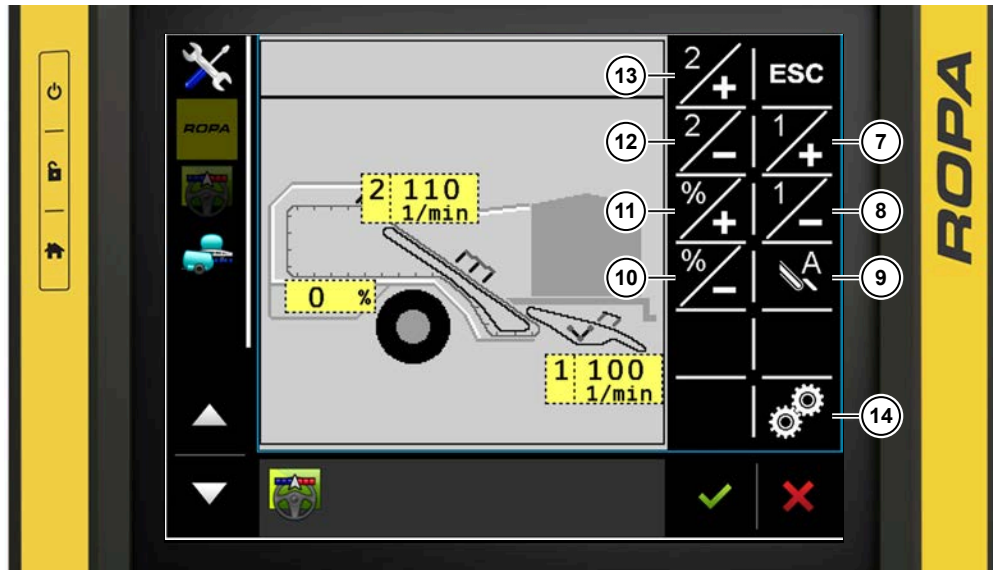

- (7) Touche programmable Augmenter le régime de la chaîne de tamisage 1
- (8) Touche programmable Diminuer le régime de la chaîne de tamisage 1
- (9) Touche programmable Automatique de chaînes tamiseuses
- (10) Touche programmable Diminuer le régime de la chaîne effaneuse
- (11) Touche programmable Augmenter le régime de la chaîne effaneuse
- (12) Touche programmable Diminuer le régime de la chaîne de tamisage 2
- (13) Touche programmable Augmenter le régime de la chaîne de tamisage 2
- (14) Touche programmable Réglage synchrone des régimes des chaînes de tamisage
- (15) Touche programmable Augmenter le régime des chaînes effaneuses
- (16) Touche programmable Diminuer le régime des chaînes effaneuses



Appuyez sur la touche  pour augmenter le régime. En cas d'alignement de la chaîne effaneuse avec la chaîne de tamisage 2, le régime maximal de la chaîne effaneuse est atteint et un écart de 0 % est affiché. Lorsque le régime de la chaîne de tamisage 2 est réglé, la différence réglée en pour cent avec la chaîne effaneuse reste identique.



Appuyez sur la touche  pour diminuer le régime. En cas d'écart de -10 %, le régime minimal de la chaîne effaneuse par rapport à la chaîne de tamisage 2 est atteint. Lorsque le régime de la chaîne de tamisage 2 est réglé, la différence réglée en pour cent avec la chaîne effaneuse reste identique.

### Régler le fonctionnement synchronisé de la chaîne effaneuse selon la chaîne de tamisage 2

Si, dans le terminal du tracteur, la synchronisation est réglé avec un décalage de 0 %, et que la vitesse périphérique de la chaîne effaneuse est toutefois différente de celle de la chaîne de tamisage 2, le régime de la chaîne effaneuse peut être adapté à celui de la chaîne de tamisage 2 dans "Menu principal", menu "Réglages de base", sous-menu "Autres" au point "Régime de la chaîne effaneuse".

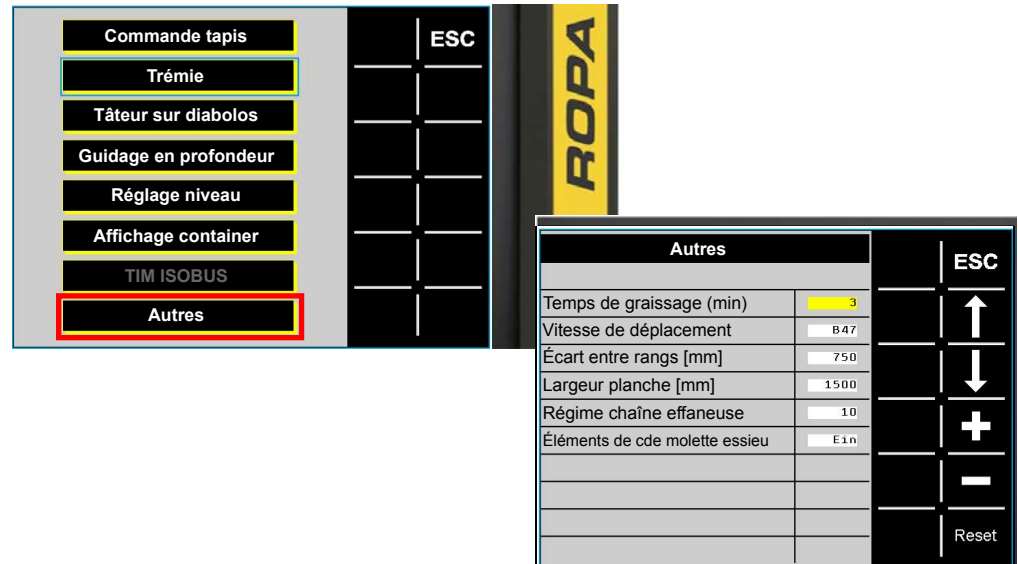



Réglage du régime de la chaîne effaneuse via le terminal de la table de visite



- (17) Touche programmable Chaîne de tamisage 1
- (18) Touche programmable Tourner la page à droite
- (19) Touche programmable Tourner la page à gauche
- (20) Touche programmable Chaîne effaneuse
- (21) Touche programmable Chaîne de tamisage 2
- (22) Touche programmable Réglage synchrone des régimes des chaînes de tamisage
- (23) Touche programmable Augmenter le régime des chaînes effaneuses
- (24) Touche programmable Diminuer le régime des chaînes effaneuses

Lorsque le terminal de la table de visite est débloqué, allez sur la page de réglage du régime du canal de tamisage avec la touche programmable Défiler page à droite **→** ou avec la touche programmable Défiler page à gauche **←**. Sélectionnez la chaîne effaneuse à l'aide de la touche programmable Chaîne effaneuse **%**.

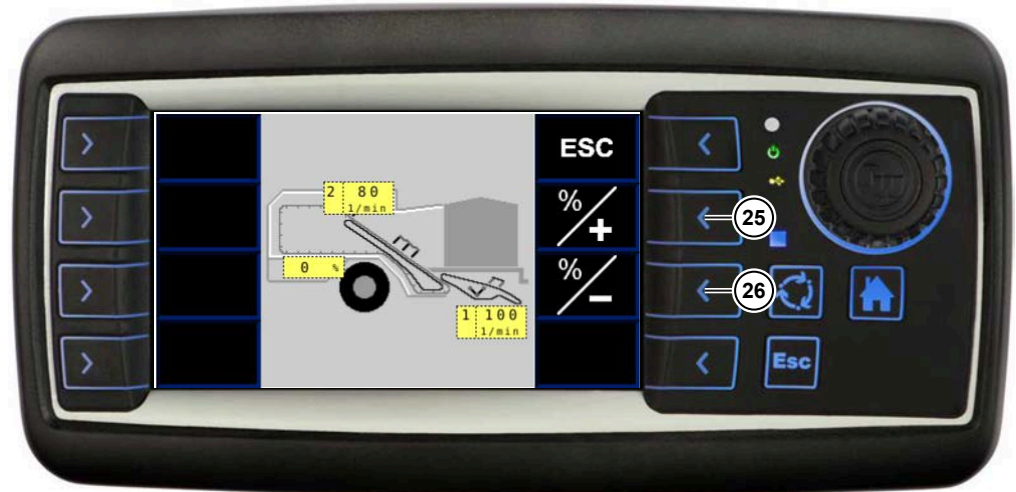

- (25) Touche programmable Augmenter le régime de la chaîne effaneuse
- (26) Touche programmable Diminuer le régime de la chaîne effaneuse



Appuyez sur la touche  pour augmenter le régime. En cas d'alignement de la chaîne effaneuse avec la chaîne de tamisage 2, le régime maximal de la chaîne effaneuse est atteint et un écart de 0 % est affiché. Lorsque le régime de la chaîne de tamisage 2 est réglé, la différence réglée en pour cent avec la chaîne effaneuse reste identique.

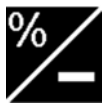

Appuyez sur la touche  pour diminuer le régime. En cas d'écart de -10 %, le régime minimal de la chaîne effaneuse par rapport à la chaîne de tamisage 2 est atteint. Lorsque le régime de la chaîne de tamisage 2 est réglé, la différence réglée en pour cent avec la chaîne effaneuse reste identique.

### 6.13.1.14 Grattoirs

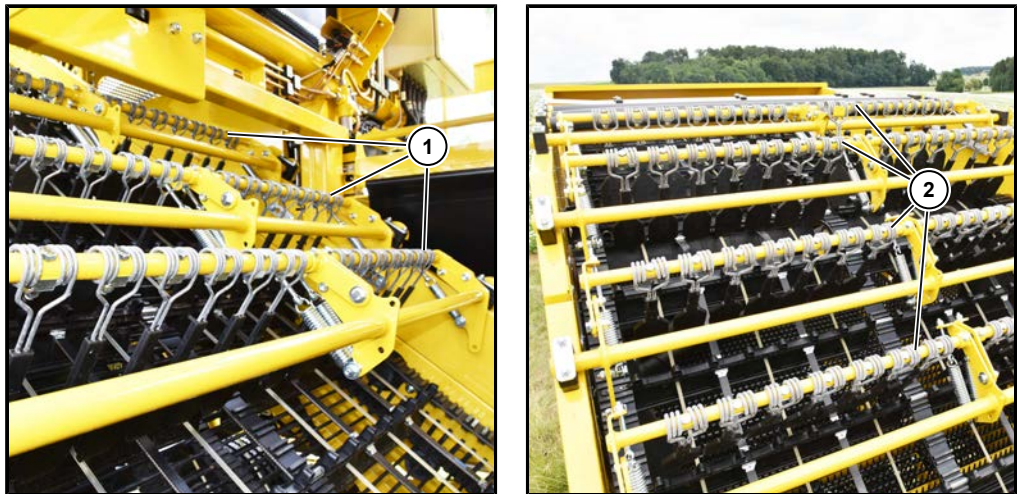

- (1) Grattoirs avant
- (2) Grattoirs arrière

Au-dessus de la chaîne effaneuse se trouvent 6 rangées (en option 7 rangées) de grattoirs réglables avec ressorts à fanes simples. Ils servent à retenir les pommes de terre se trouvant encore parmi les fanes ou y étant encore accrochées. Les pommes de terre tombent, via la chaîne effaneuse, directement sur la chaîne de tamisage 2 ou sur le tapis à tétines 1 longitudinal.

Les grattoirs sont répartis en deux segments à réglage indépendant : les grattoirs avant à 3 rangées (1) et les grattoirs arrière à 3 rangées (en option 4 rangées) (2). Le réglage s'effectue via le terminal du tracteur ou par un déblocage via le terminal de la table de visite.

Lorsque les fanes sont jeunes et vertes et que les tubercules sont fortement accrochés aux fanes, les grattoirs doivent être réglés de façon serrée sur la chaîne effaneuse. Lorsque les fanes sont sèches et flétries, et que les tubercules sont déjà séparés des fanes, les grattoirs peuvent être réglés de façon espacée sur la chaîne effaneuse, afin d'avoir le moins de fanes possible dans les mailles.

#### ATTENTION





#### Usure accrue et dommages à la récolte.

Lorsque les grattoirs sont réglés de façon agressive et qu'ils pénètrent dans la chaîne effaneuse, il existe un risque d'usure accrue des grattoirs et de la chaîne effaneuse. Il existe un risque accru de dommages à la récolte.

- Ne laisser les grattoirs pénétrer dans la chaîne effaneuse que du nécessaire et contrôler l'effet de nettoyage pour un réglage ultérieur correspondant.

#### Réglage des grattoirs via le terminal du tracteur



Le réglage des grattoirs peut être appelé dans le menu Canal de tamisage. Pour cela, sélectionner la touche programmable Canal de tamisage  sur le terminal du tracteur. Une fois la sélection effectuée, la touche programmable  devient verte.

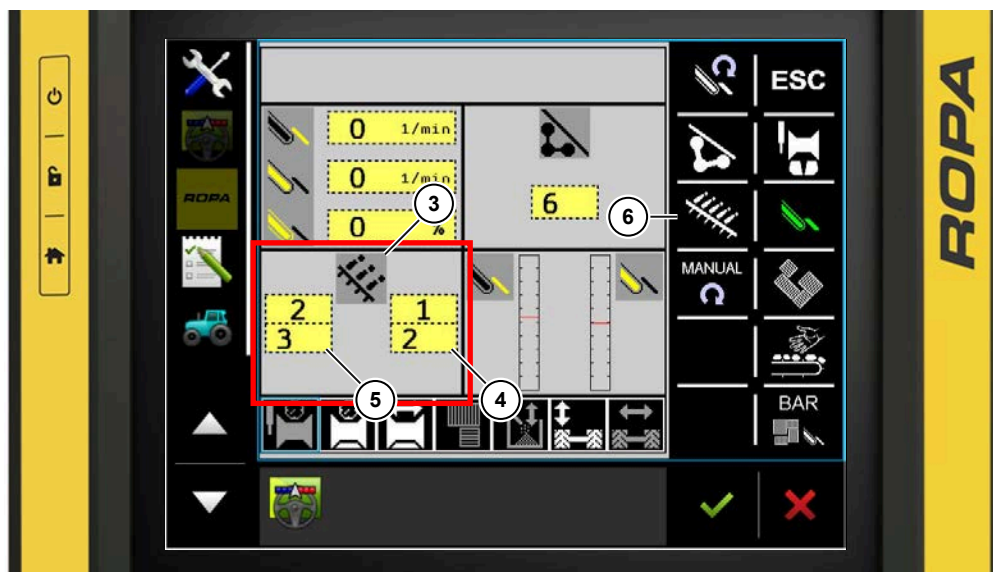

- (3) Champ d'affichage Grattoirs
- (4) Affichage hauteur grattoirs avant
- (5) Affichage hauteur grattoirs arrière
- (6) Touche programmable Grattoirs

Dans le champ d'affichage Grattoirs (3), les hauteurs des grattoirs avant (4) et arrière (5) sont affichées. Une pression sur le bouton gris permet d'accéder au sous-menu Grattoirs.



La touche programmable Grattoirs permet d'accéder au sous-menu Grattoirs.

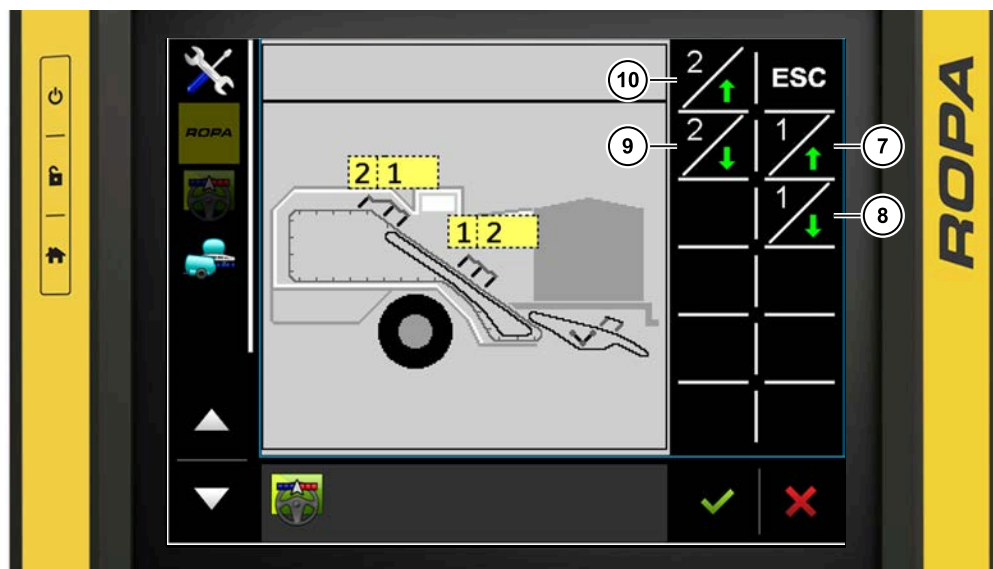



- (7) Touche programmable Relever les grattoirs avant
- (8) Touche programmable Abaisser les grattoirs avant
- (9) Touche programmable Abaisser grattoirs arrière
- (10) Touche programmable Relever grattoirs arrière



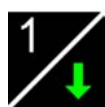

Appuyez sur la touche  pour relever les grattoirs avant. Avec l'affichage 0, les grattoirs sont très serrés sur la chaîne effaneuse et avec l'affichage 20, les grattoirs sont éloignés de la chaîne effaneuse.



Appuyez sur la touche  pour abaisser les grattoirs avant. Avec l'affichage 0, les grattoirs sont très serrés sur la chaîne effaneuse et avec l'affichage 20, les grattoirs sont éloignés de la chaîne effaneuse.



Appuyez sur la touche  pour relever les grattoirs arrière. Avec l'affichage 0, les grattoirs sont très serrés sur la chaîne effaneuse et avec l'affichage 20, les grattoirs sont éloignés de la chaîne effaneuse.





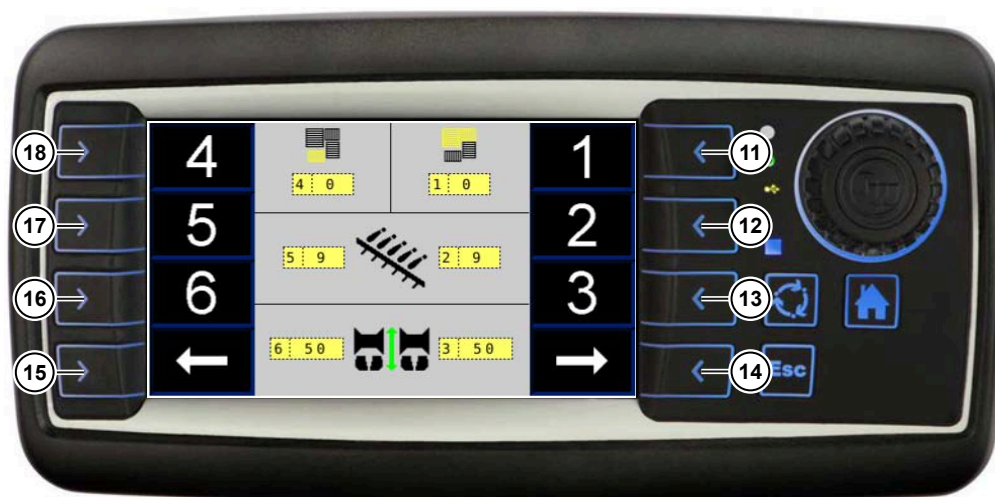

Appuyez sur la touche  pour abaisser les grattoirs arrière. Avec l'affichage 0, les grattoirs sont très serrés sur la chaîne effaneuse et avec l'affichage 20, les grattoirs sont éloignés de la chaîne effaneuse.

### Réglage des grattoirs via le terminal de la table de visite



- (11) Touche programmable Inclinaison du tapis à tétines 1/2
- (12) Touche programmable Grattoirs avant
- (13) Touche programmable Profondeur d'arrachage gauche
- (14) Touche programmable Tourner la page à droite
- (15) Touche programmable Tourner la page à gauche
- (16) Touche programmable Profondeur d'arrachage droite
- (17) Touche programmable Grattoirs arrière
- (18) Touche programmable Inclinaison des tapis à tétines 4

Lorsque le terminal de la table de visite est débloqué, allez sur la page de réglage des grattoirs avec la touche programmable Défiler page à droite  ou avec la touche programmable Défiler page à gauche . Sélectionnez les grattoirs avec la touche programmable Grattoirs avant  ou avec la touche programmable Grattoirs arrière .



- (19) Touche programmable Relever les grattoirs avant
- (20) Touche programmable Abaisser les grattoirs avant
- (21) Touche programmable Abaisser grattoirs arrière
- (22) Touche programmable Relever grattoirs arrière

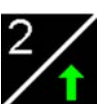

Appuyez sur la touche  pour relever les grattoirs avant. Avec l'affichage 0, les grattoirs sont très serrés sur la chaîne effaneuse et avec l'affichage 20, les grattoirs sont éloignés de la chaîne effaneuse.

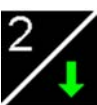

Appuyez sur la touche  pour abaisser les grattoirs avant. Avec l'affichage 0, les grattoirs sont très serrés sur la chaîne effaneuse et avec l'affichage 20, les grattoirs sont éloignés de la chaîne effaneuse.



Appuyez sur la touche  pour relever les grattoirs arrière. Avec l'affichage 0, les grattoirs sont très serrés sur la chaîne effaneuse et avec l'affichage 20, les grattoirs sont éloignés de la chaîne effaneuse.



Appuyez sur la touche  pour abaisser les grattoirs arrière. Avec l'affichage 0, les grattoirs sont très serrés sur la chaîne effaneuse et avec l'affichage 20, les grattoirs sont éloignés de la chaîne effaneuse.

### 6.13.1.15 Tiges d'arrachage dans la séparation des fanes

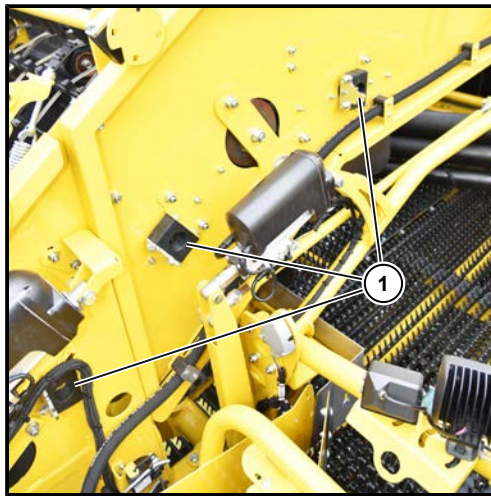

- (1) Positions de travail des tiges d'arrachage supérieures
- (2) Emplacement de stockage des tiges d'arrachage supérieures
- (3) Tige d'arrachage inférieure

Lorsque des pommes de terre ne peuvent pas à être séparées malgré des grattoirs avec un réglage agressif, il est possible d'installer des tiges d'arrachage supérieures (1) dans maximum 3 positions. Ainsi, les pommes de terre sont attrapées entre les tiges d'arrachage, les grattoirs et la chaîne effaneuse, où les fanes sont retirées. Si les tiges d'arrachage ne sont pas nécessaires, elles peuvent être stockées sur la machine (2). Pour ménager les pommes de terre, les tiges d'arrachage sont entourées d'un tube en caoutchouc.

La tige d'arrachage inférieure (3) disponible en option empêche que la chaîne effaneuse ne soit enveloppée de fanes. En fonction des besoins, la tige d'arrache inférieure (3) peut être réglée plus proche ou plus éloignée de la chaîne effaneuse. Si elle est superflue, la tige d'arrachage inférieure (3) peut être démontée.

#### ATTENTION



#### Usure accrue et dommages à la récolte.

L'utilisation des tiges d'arrachage entraîne une usure accrue de la chaîne effaneuse et des grattoirs. Il existe un risque accru de dommages à la récolte.



## 6.13.2 Séparation

La séparation est composée du tapis à têtes 1 avec le rouleau dérivateur 1 et le tapis d'évacuation de la saleté, du tapis à têtes 2 avec le rouleau dérivateur 2 ou du peigne à doigts rotatif DoubleSelect disponible en option, du tapis à têtes 3 avec le rouleau dérivateur 3, du tapis à têtes 4 avec le peigne à doigts rotatif (UFK) ou du rouleau dérivateur 4 disponible en option, de l'inclinaison du tapis à têtes 1/2 et de l'inclinaison de tapis à têtes 4.

### 6.13.2.1 Tapis à têtes 1

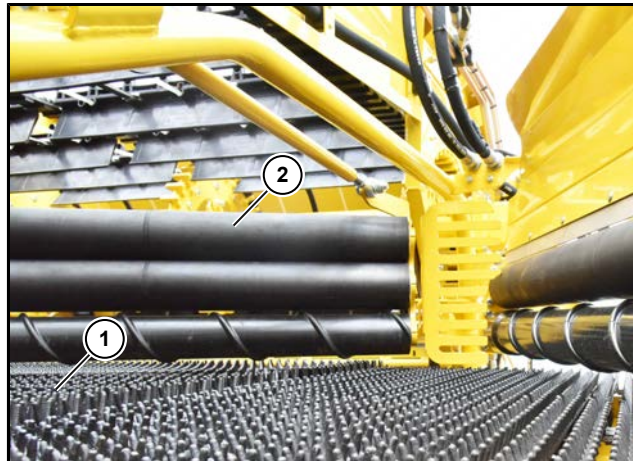



- (1) Tapis à têtes 1
- (2) Rouleau dérivateur 1

Le tapis à têtes 1 est disponible en sections de 36 et 40.

Le tapis à têtes 1 (1) est équipé de série de barres-doigts en caoutchouc avec agencement des profilés de doigts en V. Le tapis à têtes 1 est disponible en option avec agencement des profilés de doigts en H. Le rouleau dérivateur 1 (2) est placé au-dessus. Les petits déchets et les fanes sont transportés et séparés par les doigts en caoutchouc sous le rouleau dérivateur 1. Le régime du tapis à têtes 1 peut être réglé sur le terminal du tracteur ou, après déblocage, sur le terminal de la table de visite.

#### Réglage du régime du tapis à têtes 1 via le terminal du tracteur



Le régime du tapis à têtes 1 peut être réglé dans le menu Séparation. Pour cela, sélectionner la touche programmable Séparation  sur le terminal du tracteur. Une fois la sélection effectuée, la touche programmable  devient verte.

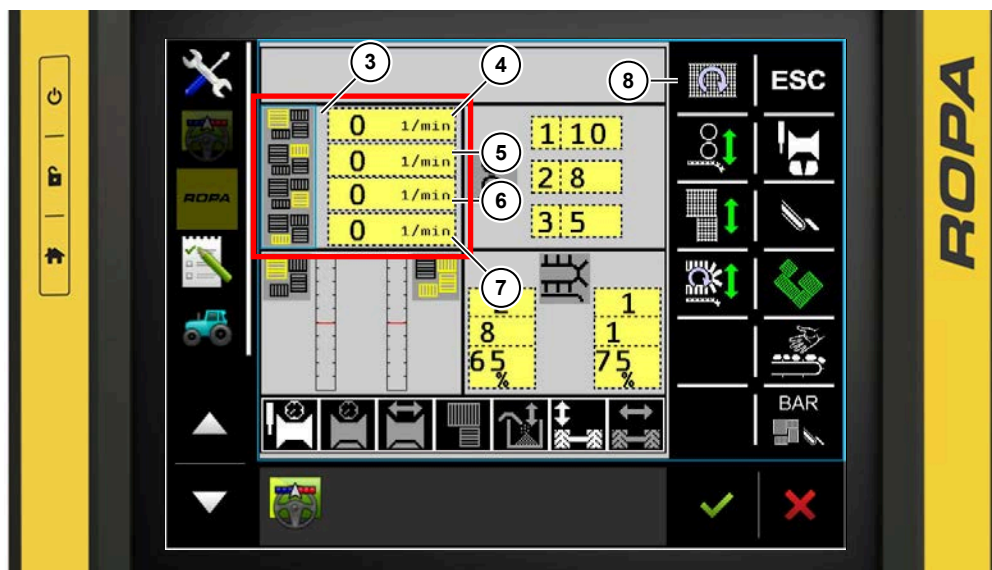

- (3) Champ d'affichage Régimes tapis à têtes
- (4) Affichage Régime tapis à têtes 1
- (5) Affichage Régime tapis à têtes 2
- (6) Affichage Régime tapis à têtes 3
- (7) Affichage Régime tapis à têtes 4
- (8) Touche programmable Régime des tapis à têtes

Dans le champ d'affichage Régimes des tapis à têtes (3), les régimes du tapis à têtes 1 (4), du tapis à têtes 2 (5), du tapis à têtes 3 (6) et du tapis à têtes 4 (7) sont affichés. Une pression sur le bouton gris permet d'accéder directement au sous-menu Réglages du régime des tapis à têtes depuis ici.



La touche programmable Régimes des tapis à têtes  permet d'accéder au sous-menu Réglages du régime des tapis à têtes.

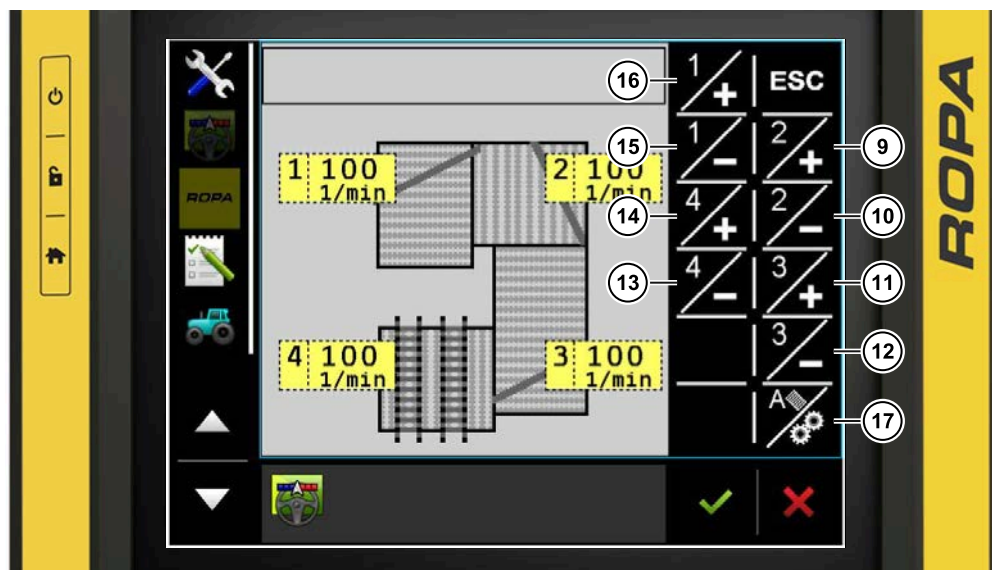

- (9) Touche programmable Augmenter le régime du tapis à tétines 2
- (10) Touche programmable Diminuer le régime du tapis à tétines 2
- (11) Touche programmable Augmenter le régime du tapis à tétines 3
- (12) Touche programmable Diminuer le régime du tapis à tétines 3
- (13) Touche programmable Diminuer le régime du tapis à tétines 4
- (14) Touche programmable Augmenter le régime du tapis à tétines 4
- (15) Touche programmable Diminuer le régime du tapis à tétines 1
- (16) Touche programmable Augmenter le régime du tapis à tétines 1
- (17) Touche programmable du réglage synchronisé des régimes des tapis à tétines / automatique des tapis à tétine





Appuyez sur la touche  pour augmenter le régime. Le régime maximal du tapis à tétines 1 s'élève à 250 tr/min.



Appuyez sur la touche  pour diminuer le régime. Le régime minimal du tapis à tétines 1 s'élève à 50 tr/min.



Pour régler le régime du tapis à tétines 1, le réglage synchrone des régimes des tapis à tétines doit être désactivé. Lorsque la touche programmable Réglage synchrone des régimes des tapis à tétines  est représentée en blanc, le réglage synchrone des régimes des tapis à tétines est désactivé. Si la touche programmable Réglage synchrone des régimes des tapis à tétines  est représentée en vert, le réglage synchrone des régimes des tapis à tétines est activé.



La pression dans l'entraînement hydraulique du tapis à tétines 1 est affichée et surveillée en permanence sur le terminal du tracteur, dans la surveillance de la pression. En cas de dépassement d'une limite d'avertissement de la pression maximale réglée en pour cent par l'utilisateur, le message d'avertissement  apparaît sur le terminal du tracteur et un signal sonore retentit.



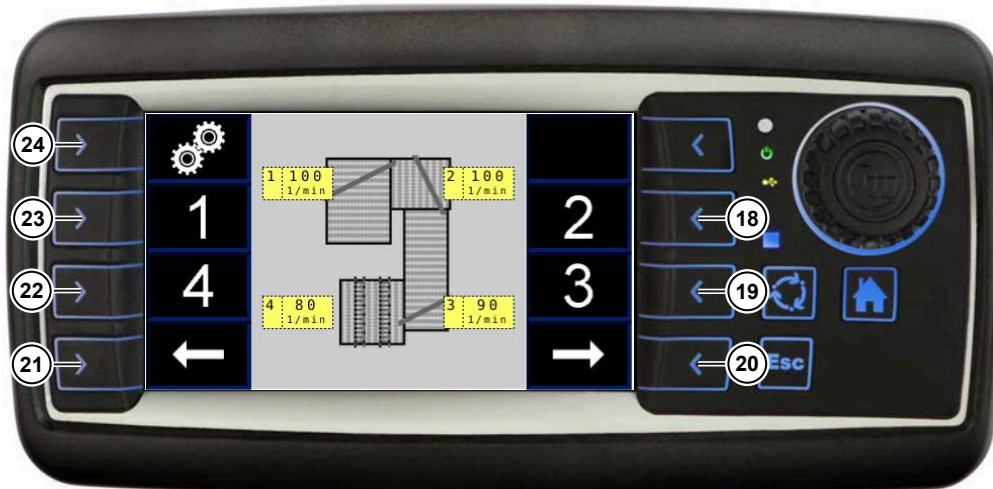

Si le tapis à tétines 1 est bloqué par un corps étranger, le symbole d'avertissement  apparaît sur le terminal du tracteur et un signal sonore retentit durablement. En cas de blocage, la chaîne de tamisage 1, la chaîne de tamisage 2, la chaîne effaneuse, le tapis à tétines 1 et le rouleau dérivateur 1 s'arrêtent automatiquement pour éviter les dommages et les dommages consécutifs. Une fois que le blocage a été éliminé, le travail peut reprendre.

Réglage du régime du tapis à tétines 1 via le terminal de la table de visite



- (18) Touche programmable tapis à tétines 2
- (19) Touche programmable tapis à tétines 3
- (20) Touche programmable Tourner la page à droite
- (21) Touche programmable Tourner la page à gauche
- (22) Touche programmable tapis à tétines 4
- (23) Touche programmable tapis à tétines 1
- (24) Touche programmable Réglage synchrone des régimes des tapis à tétines

Lorsque le terminal de la table de visite est débloqué, allez sur la page de réglage du régime du tapis à tétines avec la touche programmable Défiler page à droite  ou avec la touche programmable Défiler page à gauche . Sélectionnez le tapis à tétines 1 avec la touche programmable .

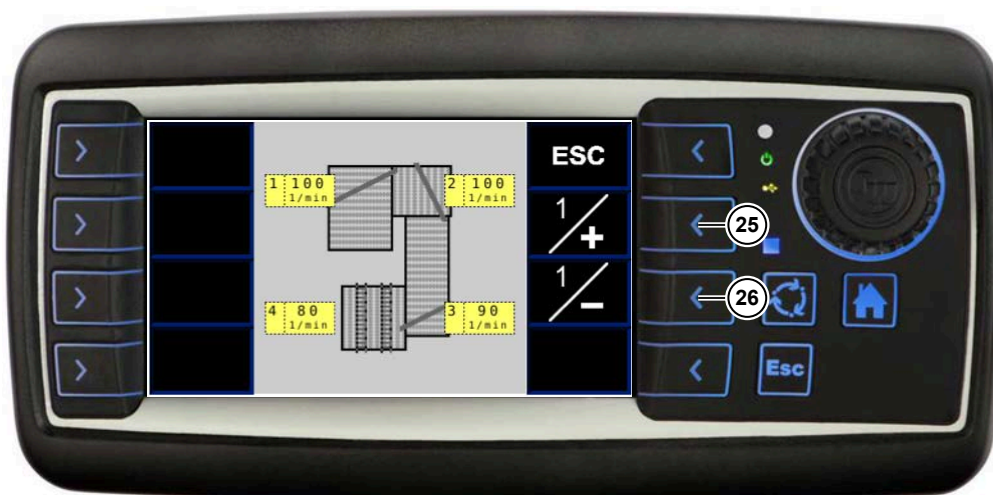

- (25) Touche programmable Augmenter le régime du tapis à tétines 1
- (26) Touche programmable Diminuer le régime du tapis à tétines 1





Appuyez sur la touche  pour augmenter le régime. Le régime maximal du tapis à tétines 1 s'élève à 250 tr/min.



Appuyez sur la touche  pour diminuer le régime. Le régime minimal du tapis à tétines 1 s'élève à 50 tr/min.





Pour régler le régime du tapis à tétines 1, le réglage synchrone des régimes des tapis à tétines doit être désactivé. Lorsque la touche programmable Réglage synchrone des régimes des tapis à tétines  est représentée en blanc, le réglage synchrone des régimes des tapis à tétines est désactivé. Si la touche programmable Réglage synchrone des régimes des tapis à tétines  est représentée en vert, le réglage synchrone des régimes des tapis à tétines est activé.

### 6.13.2.2 Automatique du tapis à tétines en fonction de la vitesse de déplacement

Activer et régler l'automatique des tapis à tétines via le terminal du tracteur



L'automatique du tapis à tétines en fonction de la vitesse de déplacement peut être activé et désactivé dans le menu Séparation, au point de menu Régime des tapis à tétines. Pour cela, sélectionner la touche programmable Séparation  sur le terminal du tracteur. Une fois la sélection effectuée, la touche programmable  devient verte.

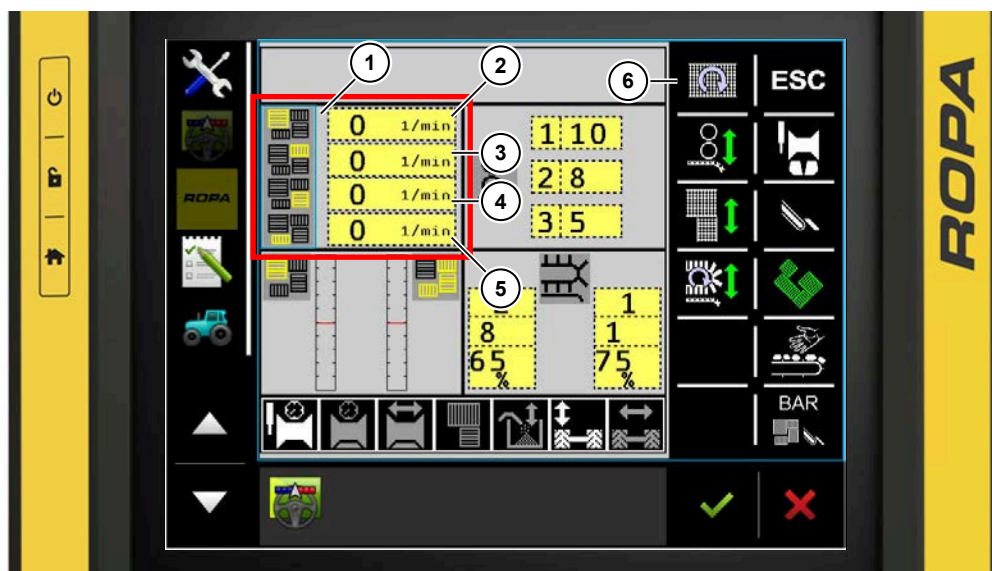

- (1) Champ d'affichage Régimes tapis à tétines
- (2) Affichage Régime tapis à tétines 1
- (3) Affichage Régime tapis à tétines 2
- (4) Affichage Régime tapis à tétines 3
- (5) Affichage Régime tapis à tétines 4
- (6) Touche programmable Régime des tapis à tétines

Dans le champ d'affichage Régimes des tapis à tétines (1), les régimes du tapis à tétines 1 (2), du tapis à tétines 2 (3), du tapis à tétines 3 (4) et du tapis à tétines 4 (5) sont affichés. Le bouton gris permet d'accéder au sous-menu Réglages du régime des tapis à tétines.



La touche programmable Régime des tapis à tétines  permet d'accéder au sous-menu Réglages du régime des tapis à tétines.



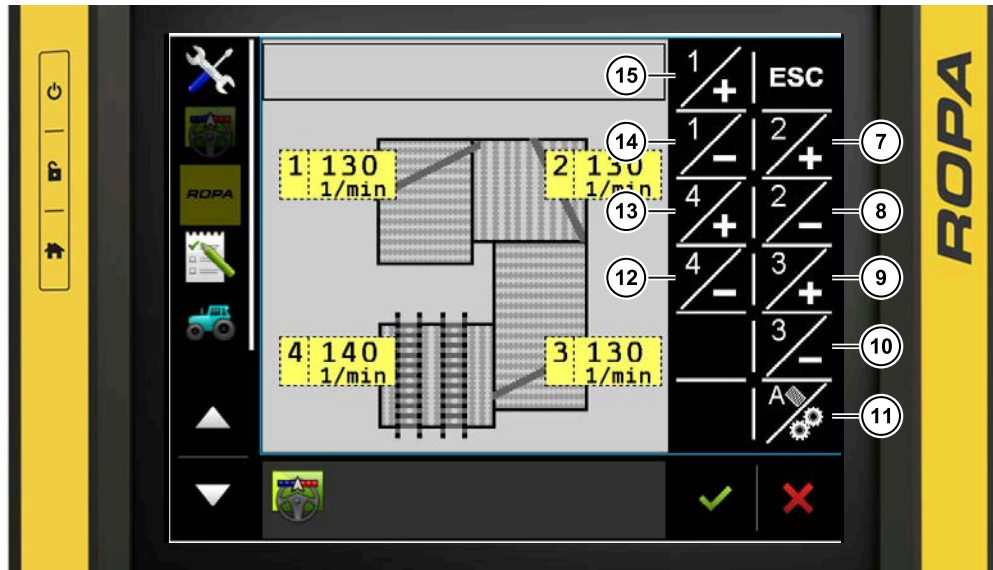

*Automatique des tapis à têtes activé*

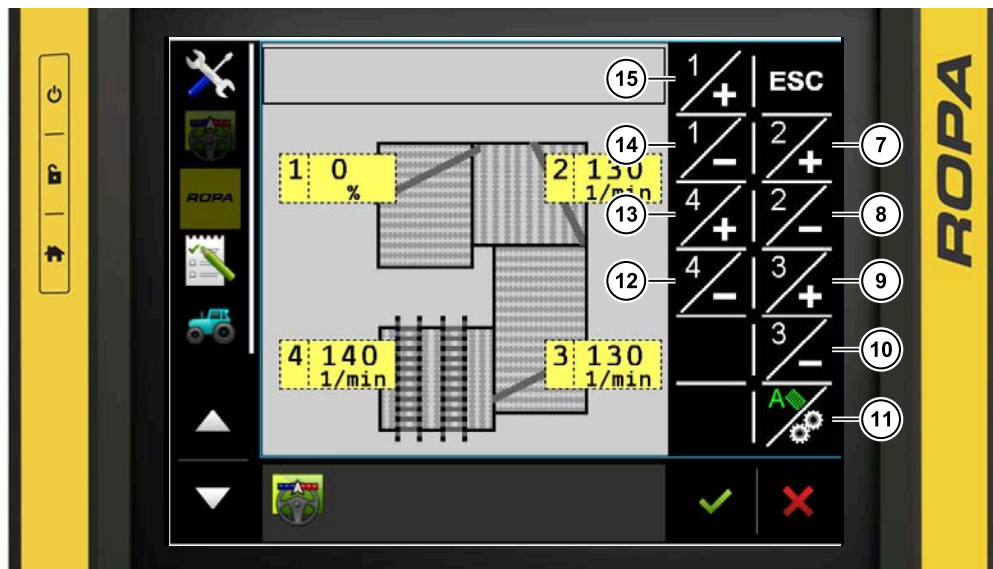



*Automatique des tapis à têtes désactivé*

- (7) Touche programmable Augmenter le régime du tapis à têtes 2
- (8) Touche programmable Diminuer le régime du tapis à têtes 2
- (9) Touche programmable Augmenter le régime du tapis à têtes 3
- (10) Touche programmable Diminuer le régime du tapis à têtes 3
- (11) Touche programmable Automatique du tapis à têtes en fonction de la vitesse de déplacement
- (12) Touche programmable Diminuer le régime du tapis à têtes 4
- (13) Touche programmable Augmenter le régime du tapis à têtes 4
- (14) Touche programmable Diminuer le régime du tapis à têtes 1
- (15) Touche programmable Augmenter le régime du tapis à têtes 1





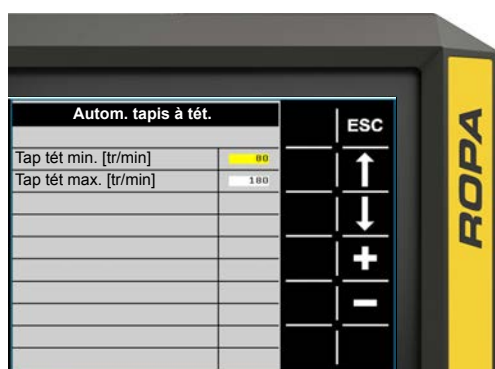
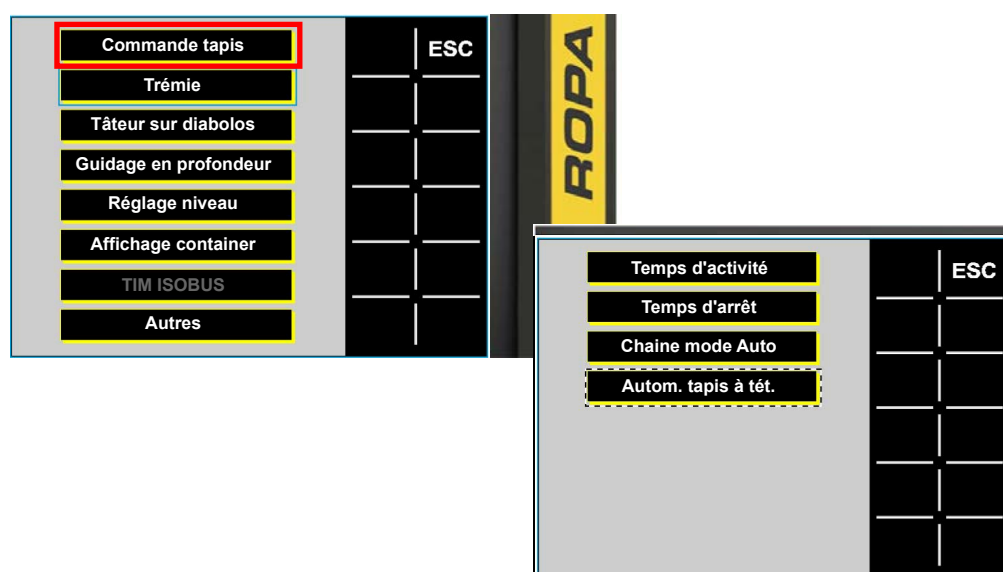

La touche programmable  permet d'activer et de désactiver l'automatique des tapis à tétines en fonction de la vitesse de déplacement. Seul l'automatique du tapis à tétines en fonction de la vitesse de déplacement ou le réglage synchronisé des tapis à tétines peut être activé, mais pas les deux réglages simultanément. La touche programmable  s'allume en vert lorsque l'automatique du tapis à tétines en fonction de la vitesse de déplacement est activé et la touche programmable  s'allume en blanc lorsqu'il est désactivé. Ensuite, la valeur en pour cent est réglée en fonction de la vitesse de déplacement. L'automatique peut être réglé sur une plage comprise entre -95 % et 95 %.

Lorsque l'automatique du tapis à tétines en fonction de la vitesse de déplacement est activé, le régime du tapis à tétines 1 s'ajuste à la vitesse de déplacement actuelle. On a alors 0 % de différence de synchronisation par rapport à la vitesse de déplacement actuelle, fonctionnement - % plus lent du tapis à tétines 1 par rapport à la vitesse de déplacement actuelle et fonctionnement + % plus rapide du tapis à tétines 1 par rapport à la vitesse de déplacement actuelle.



Dans le menu principal, sous le menu Réglages de base, sous-menu Commande tapis, sous Automatique du tapis à tétines, les régimes minimum et maximum du tapis à tétines 1 lorsque l'automatique des tapis à tétines est activé peuvent être réglés. En cas de déplacement lent, le régime du tapis à tétines 1 n'est pas plus lent que la valeur minimale réglée. En cas de déplacement rapide, le régime du tapis à tétines 1 n'est pas plus rapide que la valeur maximale réglée. Les réglages de base sont au minimum de 50 tr/min et au maximum de 250 tr/min.

### Régler l'automatique des tapis à têtes via le terminal de la table de visite.

Lorsque le terminal de la table de visite est débloqué, allez sur la page de réglage du régime du tapis à têtes avec la touche programmable Défiler page à droite  ou avec la touche programmable Défiler page à gauche . Lorsque l'automatique des tapis à têtes en fonction de la vitesse de déplacement est activé sur le terminal du tracteur, le régime du tapis à têtes 1 peut être réglé en pourcentage de la vitesse de déplacement de la machine.

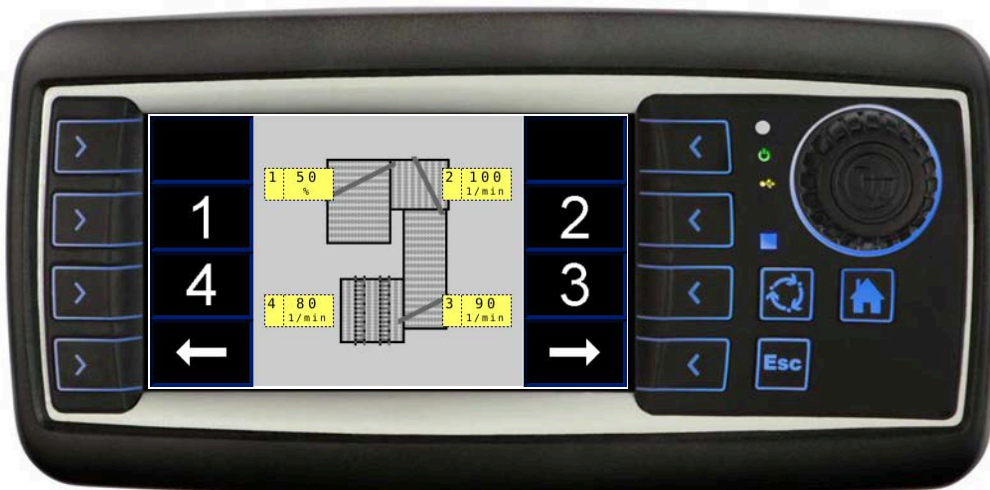
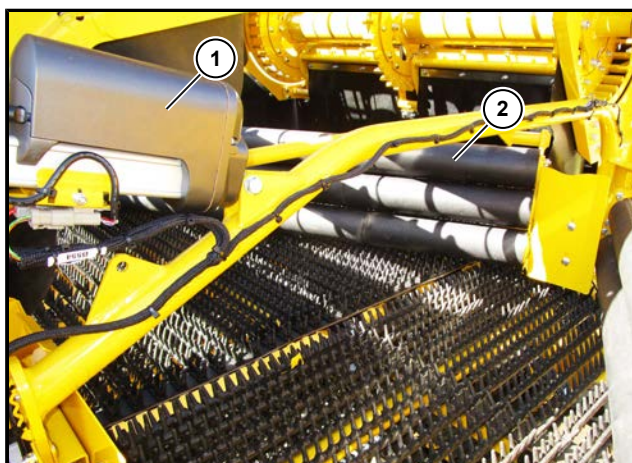

Table de visite Automatique du tapis à têtes en fonction de la vitesse de déplacement

### 6.13.2.3 Rouleau dérivateur 1



- (1) Réglage électrique de la hauteur du rouleau dérivateur 1
- (2) Rouleau dérivateur 1

Le rouleau dérivateur 1 est entraîné de façon hydraulique, en fonction du régime du tapis à têtes 1. Lorsque le régime du tapis à têtes 1 est réglé, le régime du rouleau dérivateur 1 est également réglé. La hauteur du rouleau dérivateur 1 peut, de série, être réglée de façon électrique sur le terminal du tracteur ou, après débloqué, sur la table de visite, via les touches. De plus, il est conçu comme un rouleau dérivateur en 3 parties.

Le rouleau inférieur peut être équipé en option en tant que rouleau hélicoïdal.

**ATTENTION**



**Risque de pertes et de dommages sur la machine.**

Plus la fente entre le tapis à tétines 1 et le rouleau dérivateur 1 est grande, plus le risque de perte de récolte est élevé. Plus la fente entre le tapis à tétines 1 et le rouleau dérivateur 1 est petite, plus le risque d'usure accrue augmente, car le rouleau dérivateur 1 et le tapis à tétines 1 peuvent se toucher en raison d'adhérences de terre.

**Réglage de la hauteur du rouleau dérivateur 1 via le terminal du tracteur**



La hauteur du rouleau dérivateur 1 peut être réglée dans le menu Séparation. Pour cela, sélectionner la touche programmable Séparation sur le terminal du tracteur. Une fois la sélection effectuée, la touche programmable devient verte.

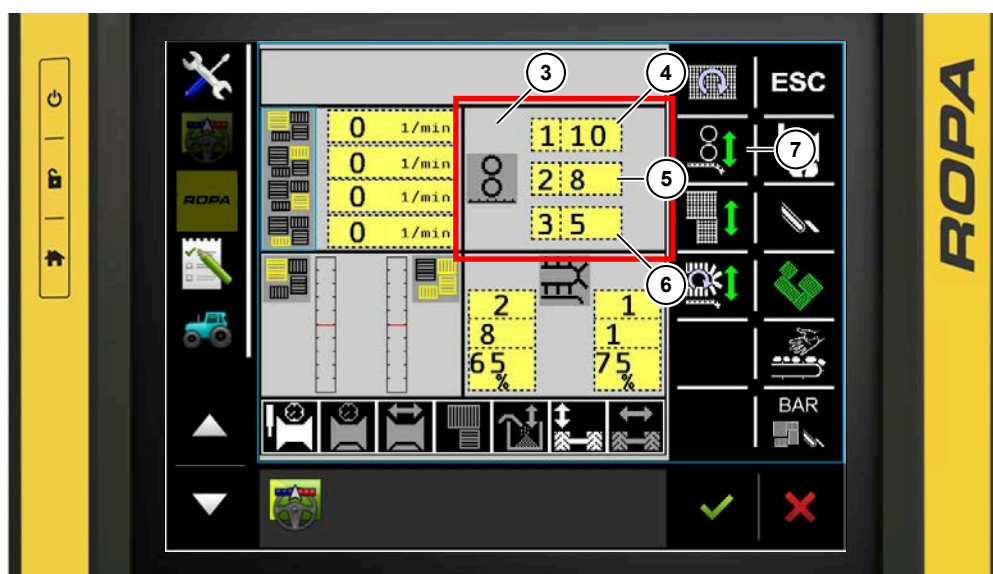

- (3) Champ d'affichage Hauteur des rouleaux dérivateurs
- (4) Champ d'affichage Hauteur du rouleau dérivateur 1
- (5) Champ d'affichage Hauteur du rouleau dérivateur 2
- (6) Champ d'affichage Hauteur du rouleau dérivateur 3
- (7) Touche programmable Hauteur des rouleaux dérivateurs

Dans le champ d'affichage Hauteur des rouleaux dérivateurs (3), les hauteurs des rouleau dérivateur 1 (4), rouleau dérivateur 2 (5) et rouleau dérivateur 3 (6) sont représentées. Une pression sur le bouton gris permet d'accéder au sous-menu Réglages des hauteurs des rouleaux dérivateurs depuis ici.



La touche programmable Hauteur des rouleaux dérivateurs permet d'accéder au sous-menu Réglages des hauteurs des rouleaux dérivateurs.

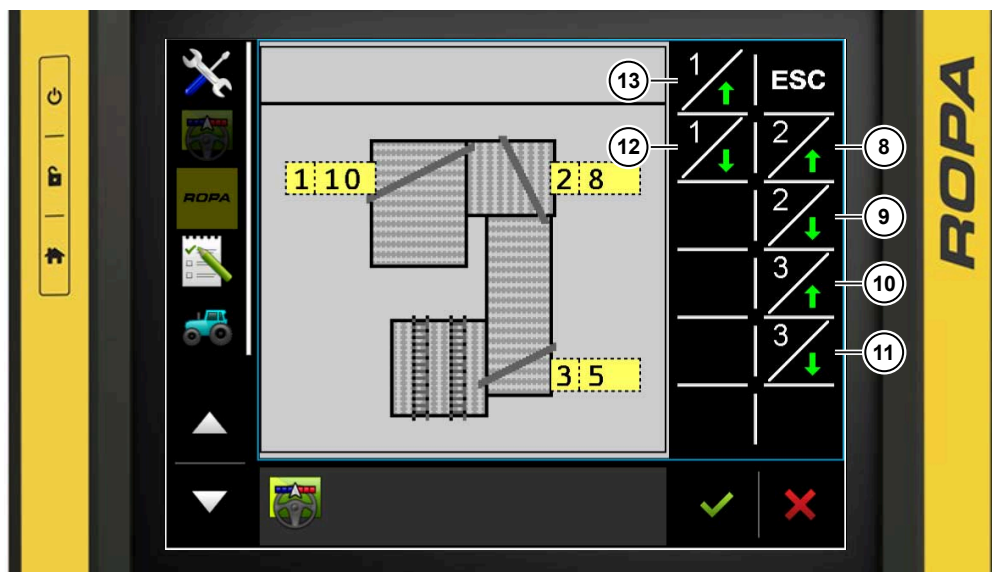

- (8) Touche programmable Augmenter la hauteur du rouleau dérivateur 2
- (9) Touche programmable Diminuer la hauteur du rouleau dérivateur 2
- (10) Touche programmable Augmenter la hauteur du rouleau dérivateur 3
- (11) Touche programmable Diminuer la hauteur du rouleau dérivateur 3
- (12) Touche programmable Diminuer la hauteur du rouleau dérivateur 1
- (13) Touche programmable Augmenter la hauteur du rouleau dérivateur 1



Appuyez sur la touche  pour relever le rouleau dérivateur 1. L'écart maximal entre le tapis à tétines 1 et le rouleau dérivateur 1 s'élève à 20.

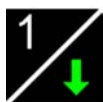

Appuyez sur la touche  pour abaisser le rouleau dérivateur 1. L'écart minimal entre le tapis à tétines 1 et le rouleau dérivateur 1 s'élève à 0.

### Réglage de la hauteur du rouleau dérivateur 1 via le terminal du tracteur

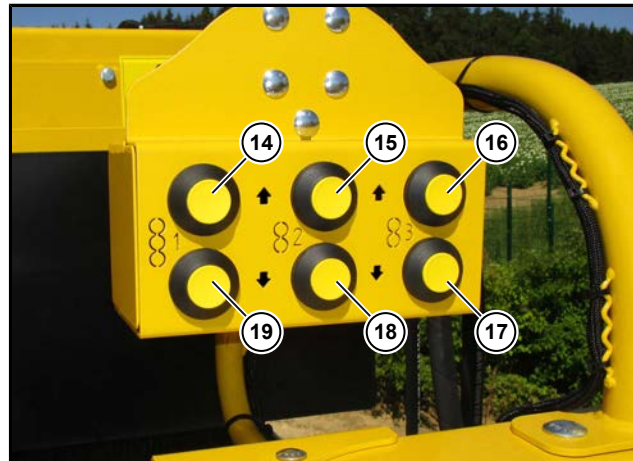

- (14) Touche rouleau dérivateur 1 plus haut
- (15) Touche rouleau dérivateur 2 plus haut
- (16) Touche rouleau dérivateur 3 plus haut
- (17) Touche rouleau dérivateur 3 plus bas
- (18) Touche rouleau dérivateur 2 plus bas
- (19) Touche rouleau dérivateur 1 plus bas

Appuyez sur la touche (14) pour relever le rouleau dérivateur 1. L'écart maximal entre le tapis à tétines 1 et le rouleau dérivateur 1 s'élève à 20.

Appuyez sur la touche (19) pour abaisser le rouleau dérivateur 1. L'écart minimal entre le tapis à tétines 1 et le rouleau dérivateur 1 s'élève à 0.

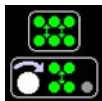

Si la touche programmable  est affichée en vert sur le terminal du tracteur, un réglage du rouleau dérivateur 1 est possible depuis la table de visite.

#### 6.13.2.4 Tapis d'évacuation de la saleté

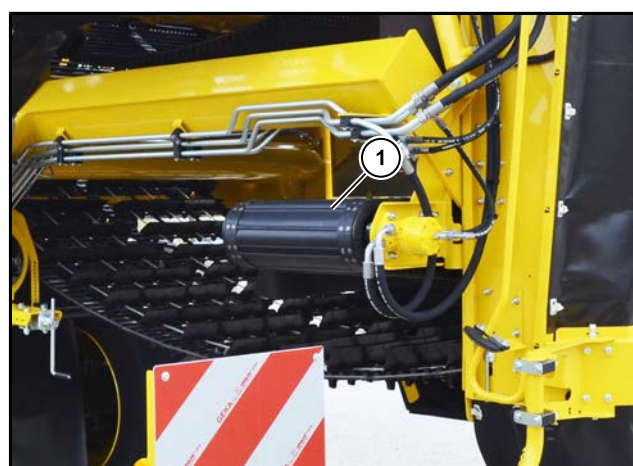

- (1) Tapis d'évacuation de la saleté

Le tapis d'évacuation de la saleté (1) est commuté de façon hydraulique en série sur le tapis à tétines 1. Si le régime du tapis à tétines 1 est réglé, le régime du tapis d'évacuation de la saleté se règle alors également.



### 6.13.2.5 Tapis à tétines 2

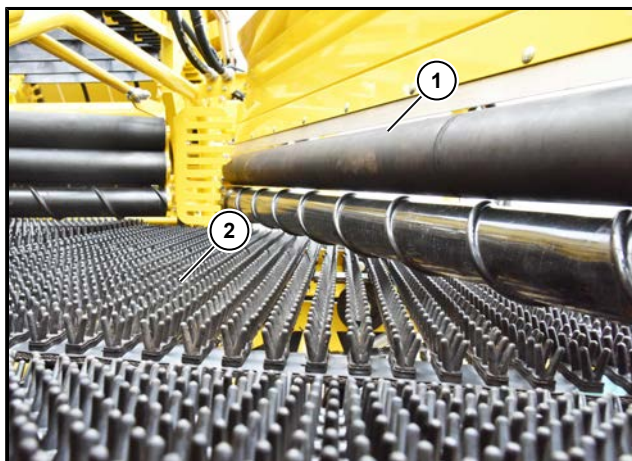

- (1) Rouleau dérivateur 2
- (2) Tapis à tétines 2



Le tapis à tétines 2 est disponible en sections de 36 et 40.

Le tapis à tétines 2 (2) est équipé de série de barres-doigts en caoutchouc avec agencement des profilés de doigts en V. Le tapis à tétines 2 est disponible en option avec agencement des profilés de doigts en H. Le rouleau dérivateur 2 (1) est placé au-dessus. Les petits déchets et les fanes sont transportés et séparés par les doigts en caoutchouc sous le rouleau dérivateur 2. Le régime du tapis à tétines 2 peut être réglé sur le terminal du tracteur ou, après déblocage, sur le terminal de la table de visite.



### Réglage du régime du tapis à tétines 2 via le terminal du tracteur



Le régime du tapis à tétines 2 peut être réglé dans le menu Séparation. Pour cela, sélectionner la touche programmable Séparation  sur le terminal du tracteur. Une fois la sélection effectuée, la touche programmable  devient verte.

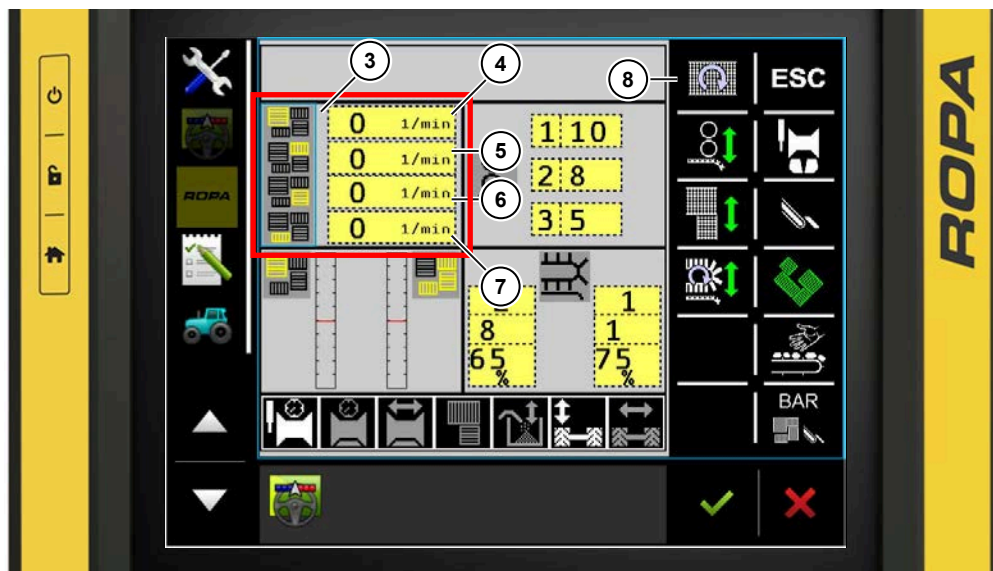

- (3) Champ d'affichage Régimes tapis à tétines
- (4) Affichage Régime tapis à tétines 1
- (5) Affichage Régime tapis à tétines 2
- (6) Affichage Régime tapis à tétines 3
- (7) Affichage Régime tapis à tétines 4
- (8) Touche programmable Régime des tapis à tétines

Dans le champ d'affichage Régimes des tapis à tétines (3), les régimes du tapis à tétines 1 (4), du tapis à tétines 2 (5), du tapis à tétines 3 (6) et du tapis à tétines 4 (7) sont affichés. Une pression sur le bouton gris permet d'accéder directement au sous-menu Réglages du régime des tapis à tétines depuis ici.



La touche programmable Régimes des tapis à tétines  permet d'accéder au sous-menu Réglages du régime des tapis à tétines.

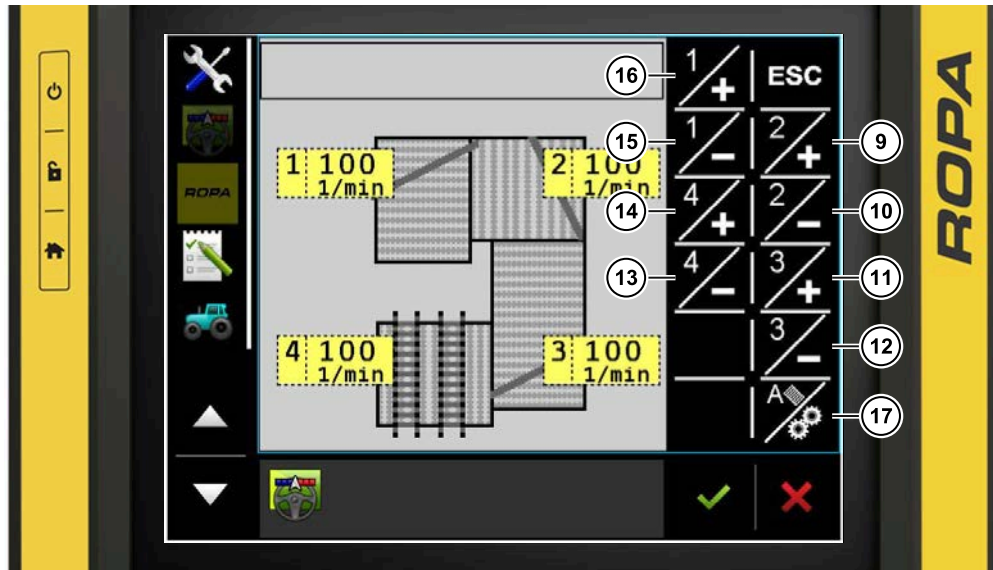

- (9) Touche programmable Augmenter le régime du tapis à tétines 2
- (10) Touche programmable Diminuer le régime du tapis à tétines 2
- (11) Touche programmable Augmenter le régime du tapis à tétines 3
- (12) Touche programmable Diminuer le régime du tapis à tétines 3
- (13) Touche programmable Diminuer le régime du tapis à tétines 4
- (14) Touche programmable Augmenter le régime du tapis à tétines 4
- (15) Touche programmable Diminuer le régime du tapis à tétines 1
- (16) Touche programmable Augmenter le régime du tapis à tétines 1
- (17) Touche programmable du réglage synchronisé des régimes des tapis à tétines / automatique des tapis à tétine





Appuyez sur la touche  pour augmenter le régime. Le régime maximal du tapis à tétines 2 s'élève à 250 tr/min.



Appuyez sur la touche  pour diminuer le régime. Le régime minimal du tapis à tétines 2 s'élève à 50 tr/min.



Pour régler le régime du tapis à tétines 2, le réglage synchrone des régimes des tapis à tétines doit être désactivé. Lorsque la touche programmable Réglage synchrone des régimes des tapis à tétines  est représentée en blanc, le réglage synchrone des régimes des tapis à tétines est désactivé. Si la touche programmable Réglage synchrone des régimes des tapis à tétines  est représentée en vert, le réglage synchrone des régimes des tapis à tétines est activé.



La pression dans l'entraînement hydraulique du tapis à tétines 2 est affichée et surveillée en permanence sur le terminal du tracteur, dans la surveillance de la pression. En cas de dépassement d'une limite d'avertissement de la pression maximale réglée en pour cent par l'utilisateur, le message d'avertissement  apparaît sur le terminal du tracteur et un signal sonore retentit.



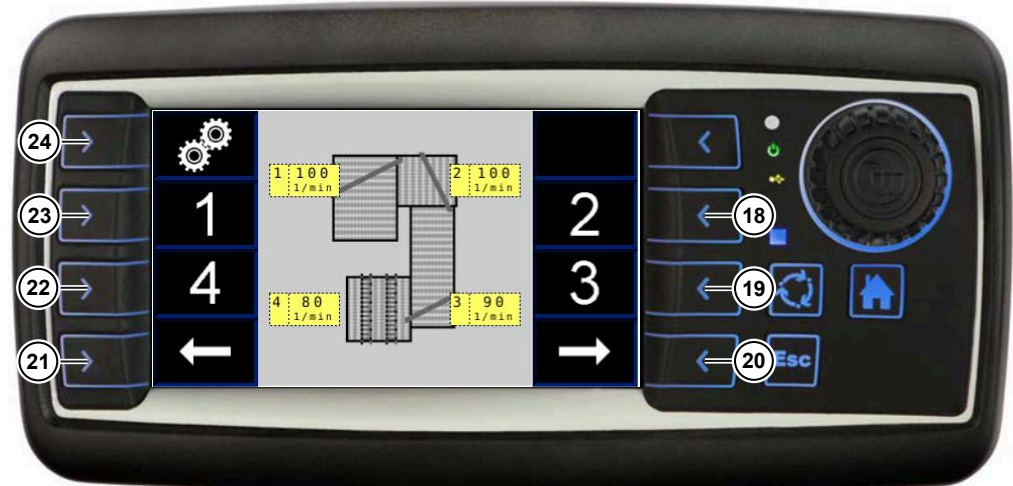

Si le tapis à tétines 2 est bloqué par un corps étranger, le symbole d'avertissement  apparaît sur le terminal du tracteur et un signal sonore retentit également durablement. En cas de blocage, la chaîne de tamisage 1, la chaîne de tamisage 2, la chaîne effaneuse, le tapis à tétines 1, le rouleau dérivateur 1, le tapis à tétines 2, le rouleau dérivateur 2, le tapis à tétines 3, le rouleau dérivateur 3 et le tapis à tétines 4 s'arrêtent automatiquement pour éviter les dommages et les dommages consécutifs. Une fois que le blocage a été éliminé, le travail peut reprendre.

### Réglage du régime du tapis à tétines 2 via le terminal de la table de visite



- (18) Touche programmable tapis à tétines 2
- (19) Touche programmable tapis à tétines 3
- (20) Touche programmable Tourner la page à droite
- (21) Touche programmable Tourner la page à gauche
- (22) Touche programmable tapis à tétines 4
- (23) Touche programmable tapis à tétines 1
- (24) Touche programmable Réglage synchrone des régimes des tapis à tétines

Lorsque le terminal de la table de visite est débloqué, allez sur la page de réglage du régime du tapis à tétines avec la touche programmable Défiler page à droite  ou avec la touche programmable Défiler page à gauche . Sélectionnez le tapis à tétines 2 avec la touche programmable .

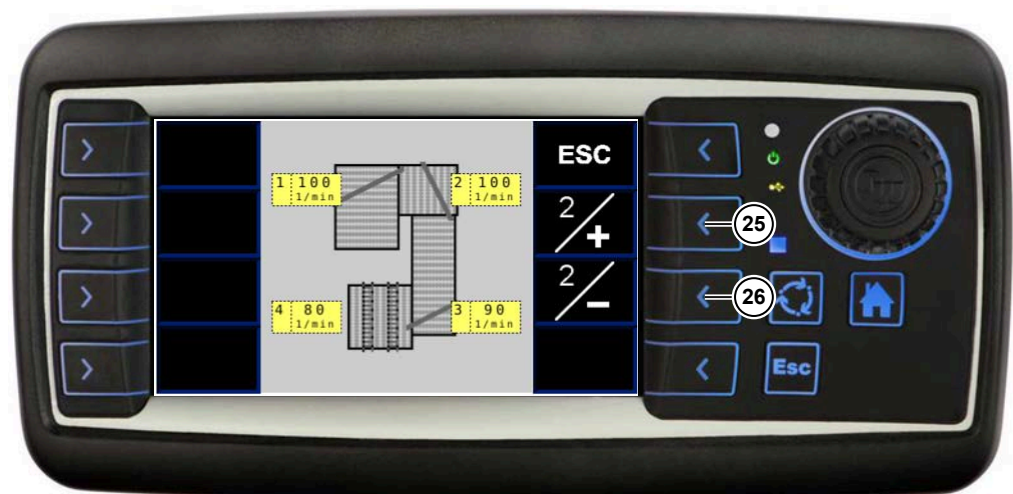

- (25) Touche programmable Augmenter le régime du tapis à tétines 2
- (26) Touche programmable Diminuer le régime du tapis à tétines 2

---

## Fonctionnement

### Nettoyage

---





Appuyez sur la touche  pour augmenter le régime. Le régime maximal du tapis à tétines 2 s'élève à 250 tr/min.



Appuyez sur la touche  pour diminuer le régime. Le régime minimal du tapis à tétines 2 s'élève à 50 tr/min.



Pour régler le régime du tapis à tétines 2, le réglage synchrone des régimes des tapis à tétines doit être désactivé. Lorsque la touche programmable Réglage synchrone des régimes des tapis à tétines  est représentée en blanc, le réglage synchrone des régimes des tapis à tétines est désactivé. Si la touche programmable Réglage synchrone des régimes des tapis à tétines  est représentée en vert, le réglage synchrone des régimes des tapis à tétines est activé.

### 6.13.2.6 Rouleau dérivateur 2

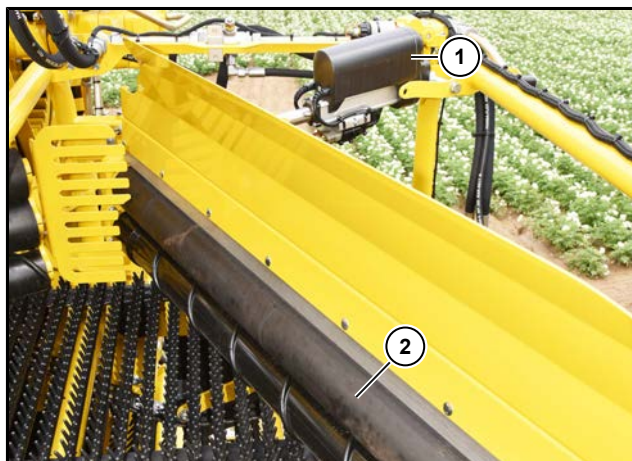

- (1) Réglage électrique de la hauteur du rouleau dérivateur 2
- (2) Rouleau dérivateur 2

Le rouleau dérivateur 2 est entraîné de façon hydraulique, en fonction du régime du tapis à tétines 2. Lorsque le régime du tapis à tétines 2 est réglé, le régime du rouleau dérivateur 2 est également réglé. La hauteur du rouleau dérivateur 2 peut, de série, être réglée de façon électrique sur le terminal du tracteur ou, après déblocage, sur la table de visite, via les touches. De plus, il est conçu comme un rouleau dérivateur double.

Le rouleau inférieur peut être équipé en option en tant que rouleau hélicoïdal.

#### ATTENTION





#### Risque de pertes et de dommages sur la machine.

Plus la fente entre le tapis à tétines 2 et le rouleau dérivateur 2 est grande, plus le risque de perte de récolte est élevé. Plus la fente entre le tapis à tétines 2 et le rouleau dérivateur 2 est petite, plus le risque d'usure accrue augmente, car le rouleau dérivateur 2 et le tapis à tétines 2 peuvent se toucher en raison d'adhérences de terre.

#### Réglage de la hauteur du rouleau dérivateur 2 via le terminal du tracteur



La hauteur du rouleau dérivateur 2 peut être réglée dans le menu Séparation. Pour cela, sélectionner la touche programmable Séparation  sur le terminal du tracteur. Une fois la sélection effectuée, la touche programmable  devient verte.

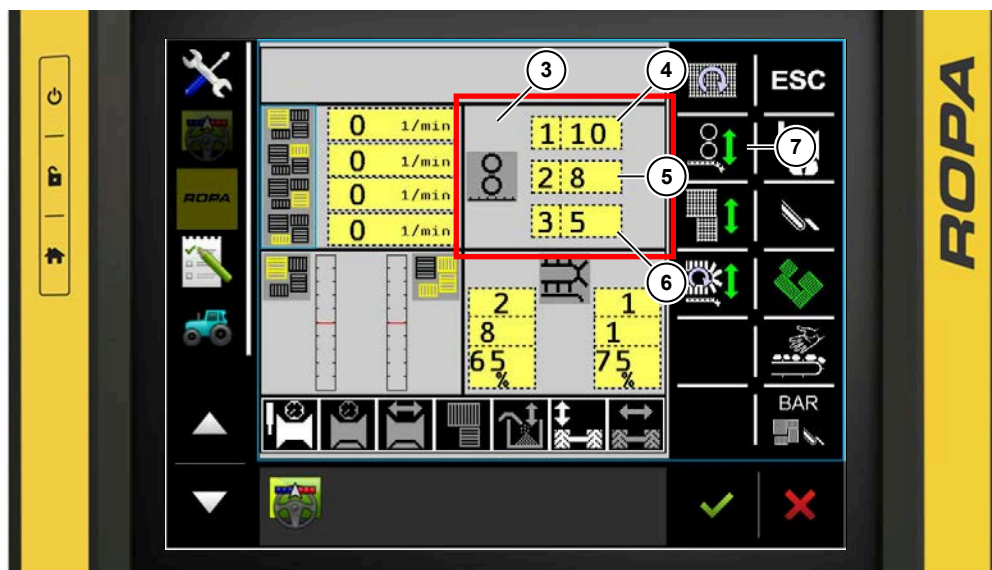

- (3) Champ d'affichage Hauteur des rouleaux dérivateurs
- (4) Champ d'affichage Hauteur du rouleau dérivateur 1
- (5) Champ d'affichage Hauteur du rouleau dérivateur 2
- (6) Champ d'affichage Hauteur du rouleau dérivateur 3
- (7) Touche programmable Hauteur des rouleaux dérivateurs

Dans le champ d'affichage Hauteur des rouleaux dérivateurs (3), les hauteurs des rouleau dérivateur 1 (4), rouleau dérivateur 2 (5) et rouleau dérivateur 3 (6) sont représentées. Une pression sur le bouton gris permet d'accéder au sous-menu Réglages des hauteurs des rouleaux dérivateurs depuis ici.



La touche programmable Hauteur des rouleaux dérivateurs  permet d'accéder au sous-menu Réglages des hauteurs des rouleaux dérivateurs.



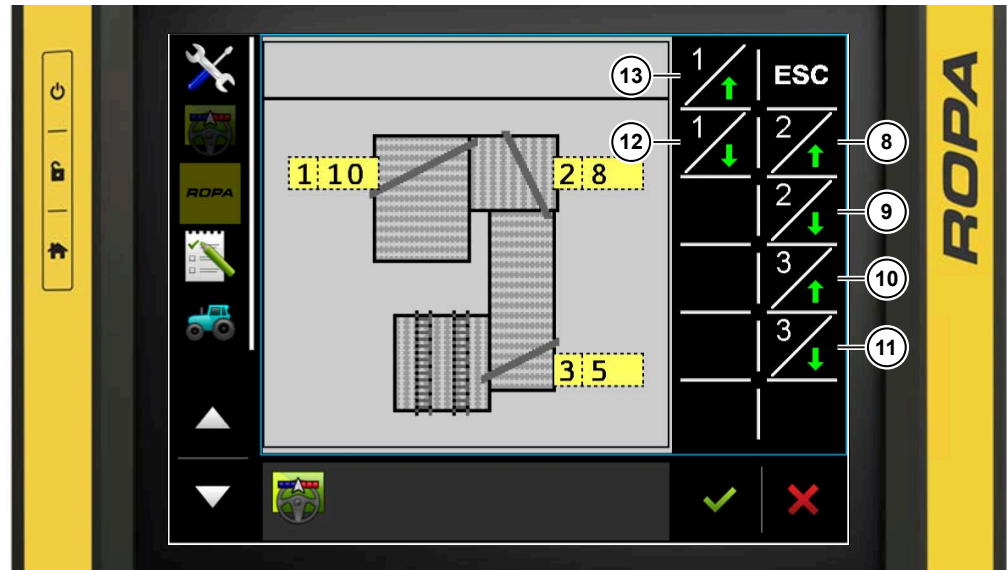

- (8) Touche programmable Augmenter la hauteur du rouleau dérivateur 2
- (9) Touche programmable Diminuer la hauteur du rouleau dérivateur 2
- (10) Touche programmable Augmenter la hauteur du rouleau dérivateur 3
- (11) Touche programmable Diminuer la hauteur du rouleau dérivateur 3
- (12) Touche programmable Diminuer la hauteur du rouleau dérivateur 1
- (13) Touche programmable Augmenter la hauteur du rouleau dérivateur 1



Appuyez sur la touche  pour relever le rouleau dérivateur 2. L'écart maximal entre le tapis à tétines 2 et le rouleau dérivateur 2 s'élève à 20.



Appuyez sur la touche  pour abaisser le rouleau dérivateur 2. L'écart minimal entre le tapis à tétines 2 et le rouleau dérivateur 2 s'élève à 0.

### Réglage de la hauteur du rouleau dérivateur 2 via le terminal du tracteur

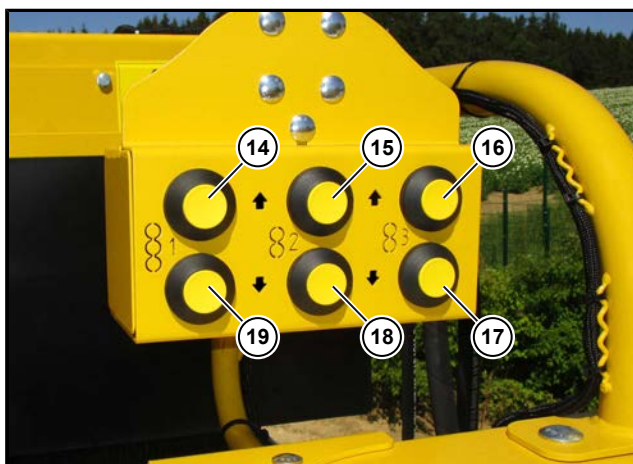

- (14) Touche rouleau dérivateur 1 plus haut
- (15) Touche rouleau dérivateur 2 plus haut
- (16) Touche rouleau dérivateur 3 plus haut
- (17) Touche rouleau dérivateur 3 plus bas
- (18) Touche rouleau dérivateur 2 plus bas
- (19) Touche rouleau dérivateur 1 plus bas

Appuyez sur la touche (15) pour relever le rouleau dérivateur 2. L'écart maximal entre le tapis à tétines 2 et le rouleau dérivateur 2 s'élève à 20.

Appuyez sur la touche (18) pour abaisser le rouleau dérivateur 2. L'écart minimal entre le tapis à tétines 2 et le rouleau dérivateur 2 s'élève à 0.



Si la touche programmable  est affichée en vert sur le terminal du tracteur, un réglage du rouleau dérivateur 2 est possible depuis la table de visite.

### Transformation du rouleau dérivateur 2 en cas de problèmes avec les fanes



- (20) Pièce intermédiaire rouleau dérivateur 2
- (21) Position du mécanisme de vérins à vis avec peigne dérivateur
- (22) Position du mécanisme de vérins à vis sans peigne dérivateur
- (23) Peigne dérivateur

Dans certaines conditions d'arrachage, il est possible que des fanes s'accumulent dans le passage du tapis à tétines 1 au tapis à tétines 2, dans l'angle du peigne dérivateur (23).

Pour empêcher cette accumulation de fanes, le peigne dérivateur (23) peut être démonté et le rouleau dérivateur 2 peut être décalé.

Démonter le peigne dérivateur :

- Démonter le peigne dérivateur (23).
- Démonter le rouleau dérivateur 2 de la pièce intermédiaire du rouleau dérivateur 2 (20).
- Démonter la pièce intermédiaire du rouleau dérivateur 2 (20).
- Déplacer le mécanisme de vérins à vis de la position avec peigne dérivateur (21) à la position sans peigne dérivateur (22).
- Monter le rouleau dérivateur 2 là où était montée la pièce intermédiaire du rouleau dérivateur 2 (20).
- Contrôler les positions supérieure et inférieure du rouleau dérivateur 2 et les apprendre à nouveau avec le capteur B556 dans Calibrage le cas échéant.

Monter le peigne dérivateur :

- Démonter le rouleau dérivateur 2 là où la pièce intermédiaire du rouleau dérivateur 2 (20) doit être montée.
- Déplacer le mécanisme de vérins à vis de la position sans rouleau dérivateur (22) à la position avec rouleau dérivateur (21).
- Monter la pièce intermédiaire du rouleau dérivateur 2 (20).
- Monter le rouleau dérivateur 2 (20) sur la pièce intermédiaire du rouleau dérivateur 2.
- Monter le peigne dérivateur (23).
- Contrôler les positions supérieure et inférieure du rouleau dérivateur 2 et les apprendre à nouveau avec le capteur B556 dans Calibrage le cas échéant.

### 6.13.2.7 DoubleSelect (option)

Avec l'option DoubleSelect intégrée, un peigne à doigts rotatif (UFK) avec un rouleau déviateur est installé au-dessus du tapis à tétines 2 à la place d'un rouleau déviateur 2. Un tapis à déchets (12) supplémentaire, qui est accessible via un marchepied, circule à gauche du tapis à tétines 3.

#### INDICATION

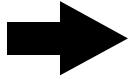

Les machines avec l'option DoubleSelect présentent une largeur extérieure de 3,30 m.

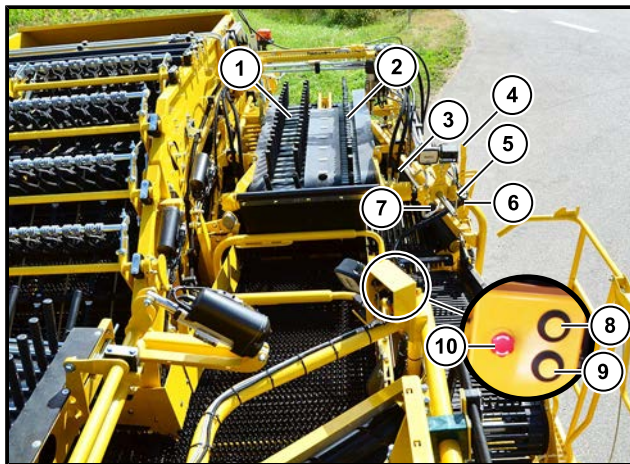

- (1) Peigne à doigts rotatif 1 au-dessus du tapis à tétines 2
- (2) Peigne à doigts rotatif 2 au-dessus du tapis à tétines 2
- (3) Rouleau déviateur 2
- (4) Réglage en hauteur rouleaux déviateurs au-dessus du tapis à tétines 2 avec protection
- (5) Réglage en hauteur peigne à doigts rotatif 1 au-dessus du tapis à tétines 2
- (6) Réglage du régime peigne à doigts rotatif 2 au-dessus du tapis à tétines 2
- (7) Réglage du régime peigne à doigts rotatif 1 au-dessus du tapis à tétines 2
- (8) Peigne à doigts rotatif 2 au-dessus du tapis à tétines 2
- (9) Abaisser peigne à doigts rotatif 2 au-dessus du tapis à tétines 2
- (10) Interrupteur d'arrêt d'urgence



- (11) Réglage du régime tapis à déchets DoubleSelect
- (12) Tapis à déchets DoubleSelect



Le réglage du régime du tapis à déchets DoubleSelect (12) s'effectue via un régulateur manuel (11).

Le réglage du régime du peigne à doigts rotatif 1 (7) au-dessus du tapis à têtes 2 et du peigne à doigts rotatif 2 (6) au-dessus du tapis à têtes 2 s'effectue via un régulateur manuel.

La hauteur du peigne à doigts rotatif 1 s'effectue en continu via un câble Bowden avec une manivelle (5).

La hauteur du peigne à doigts rotatif 2 se règle de manière électrique via les touches Lever le peigne à doigts rotatif 2 au-dessus du tapis à têtes 2 (8) et Abaisser le peigne à doigts rotatif 2 au-dessus du tapis à têtes 2 (9).

La hauteur du rouleau dérivateur (4) peut être réglée sur 11 niveaux.

### 6.13.2.8 Tapis à têtes 1/2 inclinaison

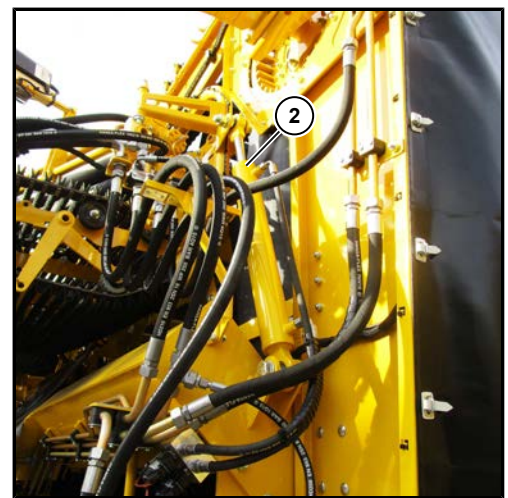
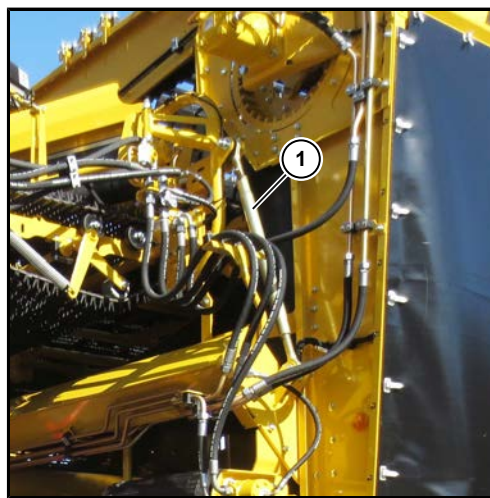

- (1) Bras supérieur d'inclinaison du tapis à têtes 1/2 (série jusqu'à année de construction 2020)
- (2) Vérin hydraulique d'inclinaison du tapis à têtes 1/2 (option à partir d'année de construction 2021)

Le tapis à têtes 1/2 est équipé de série avec un bras supérieur (1) pour le réglage de l'inclinaison jusqu'à l'année de construction 2020. L'inclinaison du tapis à têtes 1/2 s'effectue manuellement ici en tournant le bras supérieur.

#### DANGER



#### Danger de mort dû aux pièces rotatives de la machine !

Un réglage du bras supérieur du tapis à têtes 1/2 n'est permis que lorsque l'entraînement de la machine est arrêté et sécurisé contre toute remise en marche et lorsque la machine est sécurisée contre tout déplacement. Il existe un risque de blessures mortelles par arrachage de parties du corps lorsque la machine fonctionne.

En option, le tapis à têtes 1/2 peut être équipé d'un vérin hydraulique (2) à partir de l'année de construction 2021. L'inclinaison du tapis à têtes 1/2 peut être réglée ici de façon hydraulique pendant le fonctionnement de la machine via le terminal du tracteur ou après déblocage via le terminal de la table de visite.

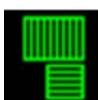

Lorsque l'automatique à têtes est activé, l'inclinaison du tapis à têtes 1/2 garde toujours le même angle par rapport au sol, dans la zone de la course de réglage possible de l'inclinaison du tapis à têtes 1/2.

### Réglage de l'inclinaison du tapis à tétines 1/2 via le terminal du tracteur



L'inclinaison du tapis à tétines 1/2 peut être réglé dans le menu Séparation. Pour cela, sélectionner la touche programmable  sur le terminal du tracteur. Une fois la sélection effectuée, la touche programmable  devient verte.

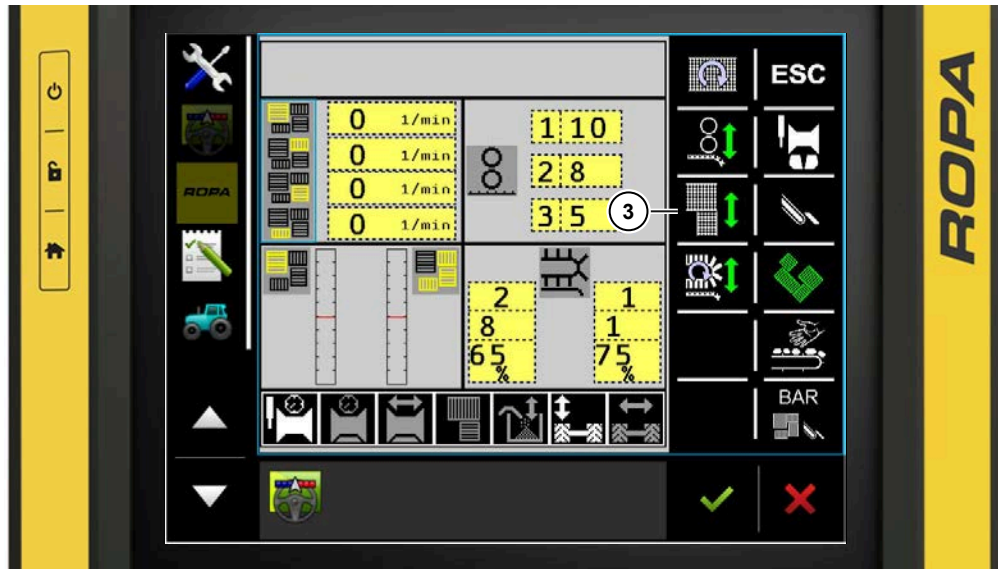

(3) Touche programmable Hauteur des tapis à tétines

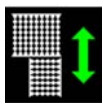

La touche programmable Hauteur des tapis à tétines  permet d'accéder au sous-menu Hauteur des tapis à tétines.

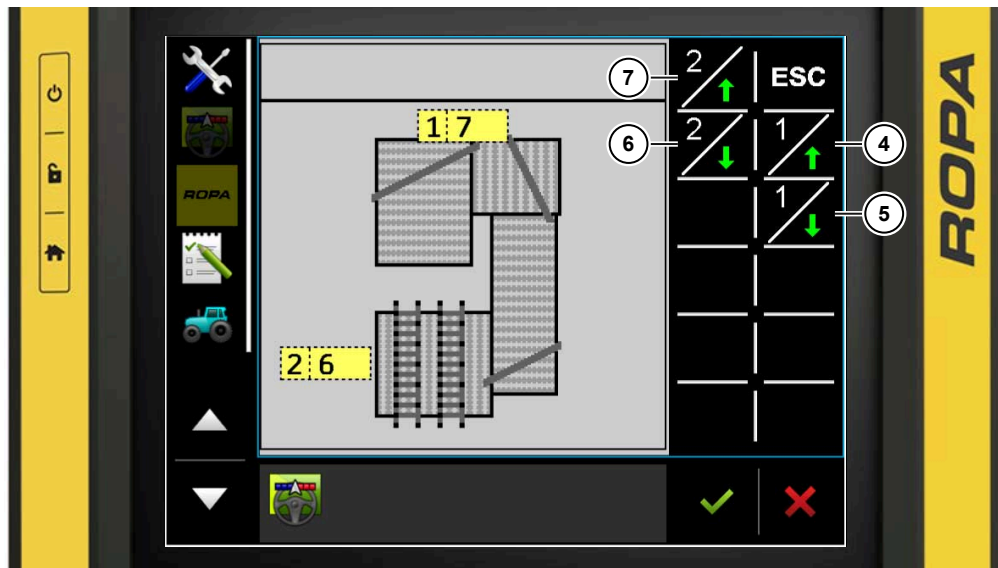



- (4) Touche programmable Tapis à tétines 1/2 plus haut
- (5) Touche programmable Tapis à tétines 1/2 plus bas
- (6) Touche programmable Tapis à tétines 4 plus bas
- (7) Touche programmable Tapis à tétines 4 plus haut



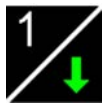

Appuyez sur la touche  pour relever le tapis à tétines 1/2. La hauteur maximale du tapis à tétines 1/2 s'élève à 20.



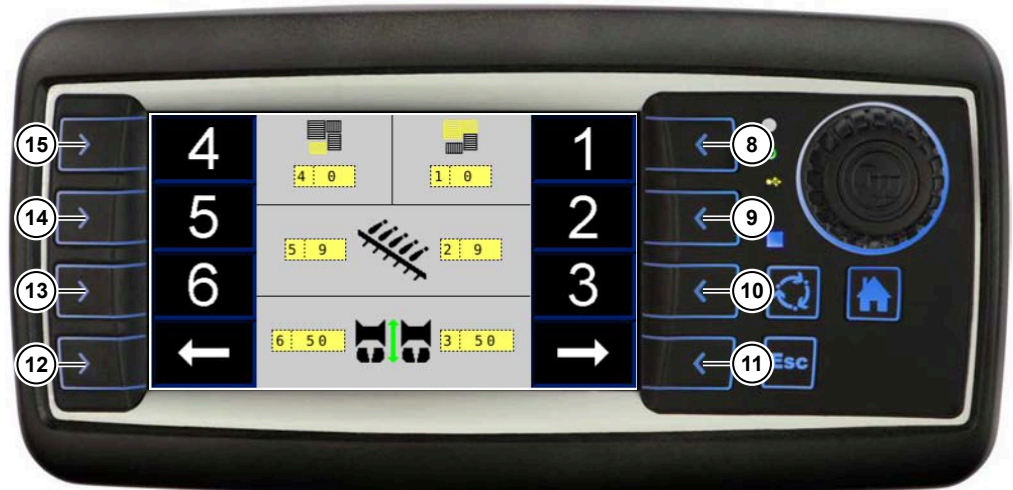

Appuyez sur la touche  pour abaisser le tapis à tétines 1/2. La hauteur minimale du tapis à tétines 1/2 s'élève à 0.

#### Réglage de l'inclinaison du tapis à tétines 1/2 via le terminal de la table de visite



- (8) Touche programmable Inclinaison du tapis à tétines 1/2
- (9) Touche programmable Grattoirs avant
- (10) Touche programmable Profondeur d'arrachage gauche
- (11) Touche programmable Tourner la page à droite
- (12) Touche programmable Tourner la page à gauche
- (13) Touche programmable Profondeur d'arrachage droite
- (14) Touche programmable Grattoirs arrière
- (15) Touche programmable Inclinaison des tapis à tétines 4

Lorsque le terminal de la table de visite est débloqué, allez sur la page de réglage de la hauteur du tapis à tétines avec la touche programmable Défiler page à droite  ou avec la touche programmable Défiler page à gauche . Sélectionnez le hauteur du tapis à tétines 1/2 avec la touche programmable .





(16) Touche programmable Relever le tapis à tétines 1/2

(17) Touche programmable Abaisser le tapis à tétines 1/2

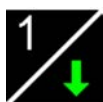

Appuyez sur la touche  pour relever le tapis à tétines 1/2. La hauteur maximale du tapis à tétines 1/2 s'élève à 20.



Appuyez sur la touche  pour abaisser le tapis à tétines 1/2. La hauteur minimale du tapis à tétines 1/2 s'élève à 0.

### 6.13.2.9 Tapis à tétines 3

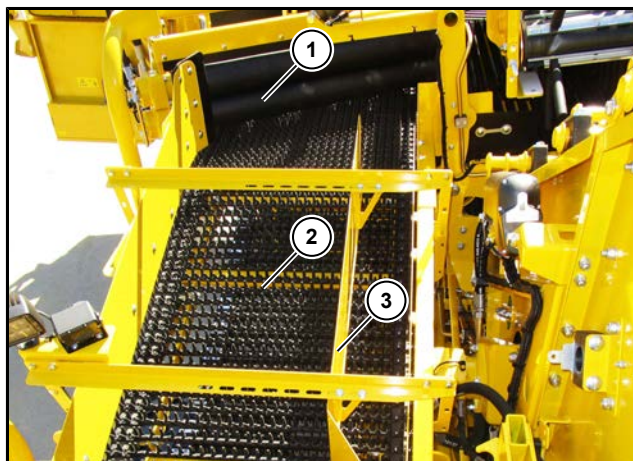

- (1) Rouleau dérivateur 3
- (2) Tapis à tétines 3
- (3) Paroi intermédiaire tapis à tétines 3

Le tapis à tétines 3 est disponible en sections de 36 et 40.

Le tapis à tétines 3 (2) est équipé de série de barres-doigts en caoutchouc avec agencement des profilés de doigts en V. Le tapis à tétines 3 est disponible en option avec agencement des profilés de doigts en H. Le rouleau dérivateur 3 (1) est placé au-dessus. Les petits déchets et les fanes sont transportés et séparés par les doigts en caoutchouc sous le rouleau dérivateur 3. Le régime du tapis à tétines 3 peut être réglé sur le terminal du tracteur ou, après déblocage, sur le terminal de la table de visite.

La paroi intermédiaire du tapis à tétines 3 (3) empêche, lorsqu'il y a peu de pommes de terre, que les tubercules ne roulent. Le passage peut être réglé en largeur. Avec un gros volume de récolte, la paroi intermédiaire peut être démontée.



#### INDICATION



Le régime du tapis à tétines 3 peut fonctionner au plus vite comme le régime du tapis à tétines 2.

#### Réglage du régime du tapis à tétines 3 via le terminal du tracteur



Le régime du tapis à tétines 3 peut être réglé dans le menu Séparation. Pour cela, sélectionner la touche programmable Séparation  sur le terminal du tracteur. Une fois la sélection effectuée, la touche programmable  devient verte.

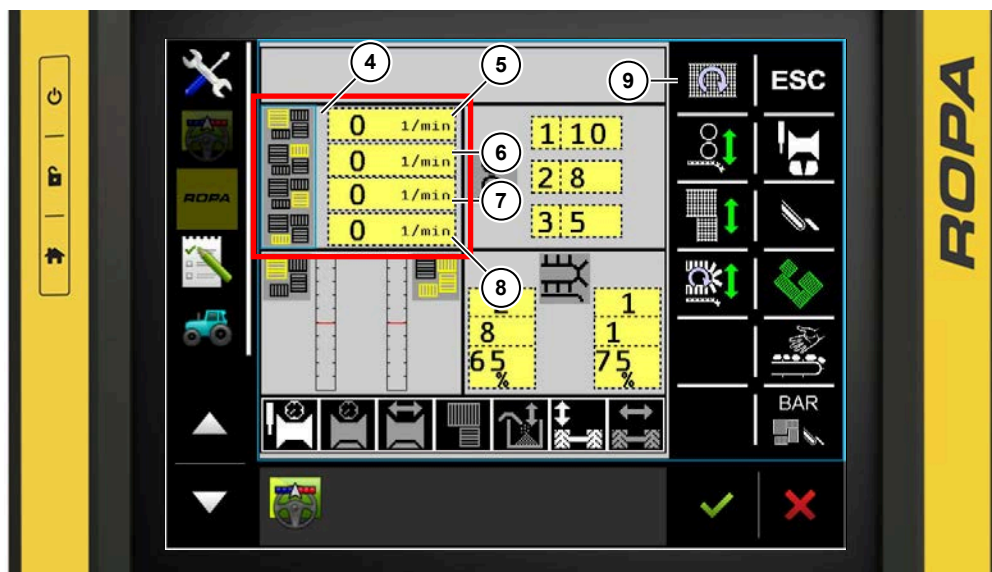

- (4) Champ d'affichage Régimes tapis à têtes
- (5) Affichage Régime tapis à têtes 1
- (6) Affichage Régime tapis à têtes 2
- (7) Affichage Régime tapis à têtes 3
- (8) Affichage Régime tapis à têtes 4
- (9) Touche programmable Régime des tapis à têtes

Dans le champ d'affichage Régimes des tapis à têtes (4), les régimes du tapis à têtes 1 (5), du tapis à têtes 2 (6), du tapis à têtes 3 (7) et du tapis à têtes 4 (8) sont affichés. Une pression sur le bouton gris permet d'accéder directement au sous-menu Réglages du régime des tapis à têtes depuis ici.



La touche programmable Régimes des tapis à têtes  permet d'accéder au sous-menu Réglages du régime des tapis à têtes.

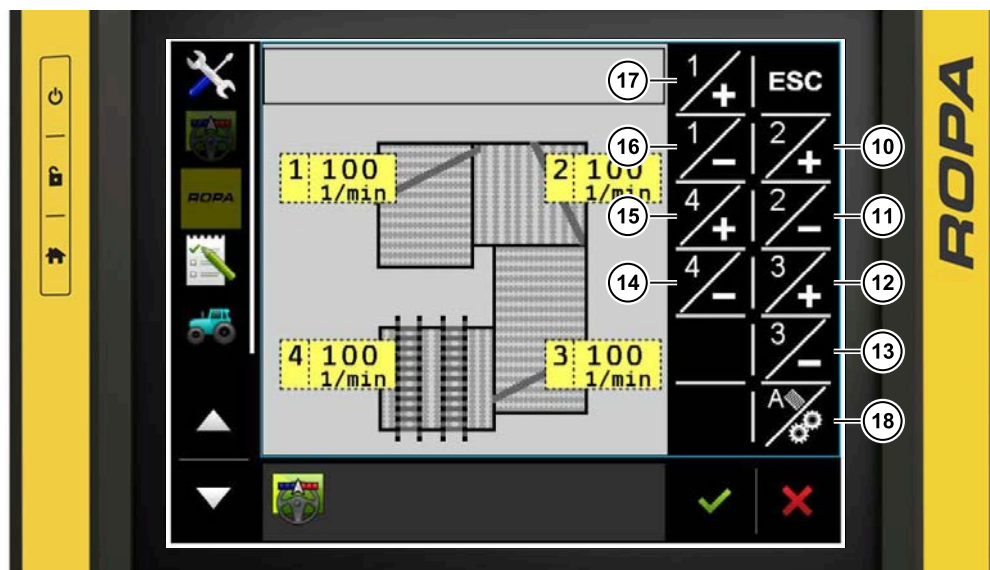

- (10) Touche programmable Augmenter le régime du tapis à tétines 2
- (11) Touche programmable Diminuer le régime du tapis à tétines 2
- (12) Touche programmable Augmenter le régime du tapis à tétines 3
- (13) Touche programmable Diminuer le régime du tapis à tétines 3
- (14) Touche programmable Diminuer le régime du tapis à tétines 4
- (15) Touche programmable Augmenter le régime du tapis à tétines 4
- (16) Touche programmable Diminuer le régime du tapis à tétines 1
- (17) Touche programmable Augmenter le régime du tapis à tétines 1
- (18) Touche programmable du réglage synchronisé des régimes des tapis à tétines / automatique des tapis à tétine



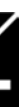

Appuyez sur la touche  pour augmenter le régime. Le régime maximal du tapis à tétines 3 s'élève à 250 tr/min.

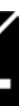

Appuyez sur la touche  pour diminuer le régime. Le régime minimal du tapis à tétines 3 s'élève à 50 tr/min.





Pour régler le régime du tapis à tétines 3, le réglage synchrone des régimes des tapis à tétines doit être désactivé. Lorsque la touche programmable Réglage synchrone des régimes des tapis à tétines  est représentée en blanc, le réglage synchrone des régimes des tapis à tétines est désactivé. Si la touche programmable Réglage synchrone des régimes des tapis à tétines  est représentée en vert, le réglage synchrone des régimes des tapis à tétines est activé.

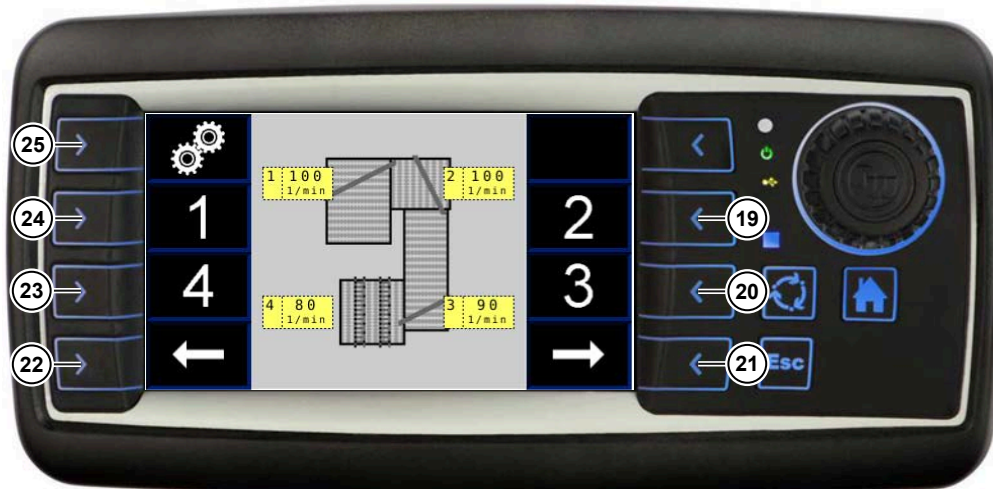

Réglage du régime du tapis à tétines 3 via le terminal de la table de visite



- (19) Touche programmable tapis à tétines 2
- (20) Touche programmable tapis à tétines 3
- (21) Touche programmable Tourner la page à droite
- (22) Touche programmable Tourner la page à gauche
- (23) Touche programmable tapis à tétines 4
- (24) Touche programmable tapis à tétines 1
- (25) Touche programmable Réglage synchrone des régimes des tapis à tétines

Lorsque le terminal de la table de visite est débloqué, allez sur la page de réglage du régime du tapis à tétines avec la touche programmable Défiler page à droite  ou avec la touche programmable Défiler page à gauche . Sélectionnez le tapis à tétines 3 avec la touche programmable .

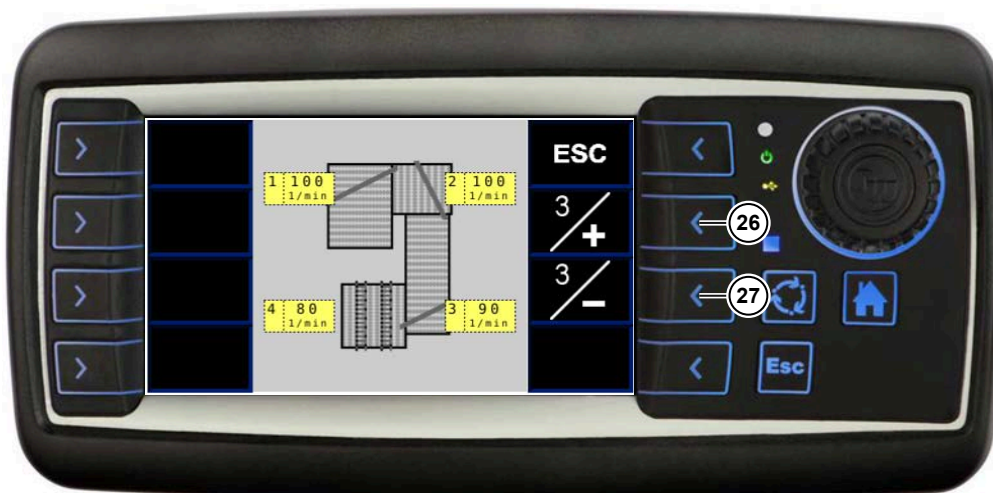

- (26) Touche programmable Augmenter le régime du tapis à tétines 3
- (27) Touche programmable Diminuer le régime du tapis à tétines 3





Appuyez sur la touche  pour augmenter le régime. Le régime maximal du tapis à tétines 3 s'élève à 250 min<sup>-1</sup>.





Appuyez sur la touche  pour diminuer le régime. Le régime minimal du tapis à tétines 3 s'élève à 50 tr/min.



Pour régler le régime du tapis à tétines 3, le réglage synchrone des régimes des tapis à tétines doit être désactivé. Lorsque la touche programmable Réglage synchrone des régimes des tapis à tétines  est représentée en blanc, le réglage synchrone des régimes des tapis à tétines est désactivé. Si la touche programmable Réglage synchrone des régimes des tapis à tétines  est représentée en vert, le réglage synchrone des régimes des tapis à tétines est activé.

### 6.13.2.10 Rouleau dérivateur 3

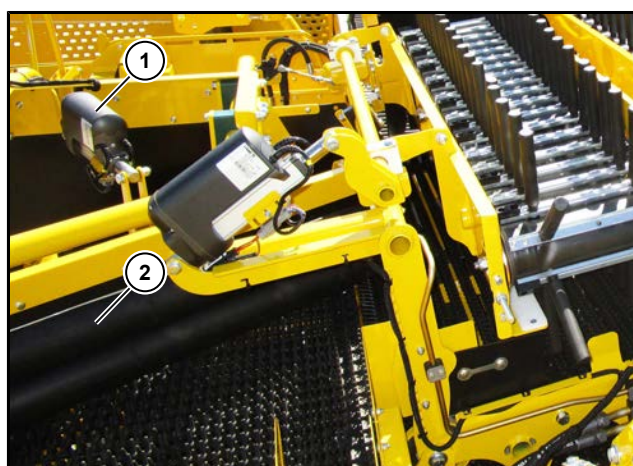

- (1) Réglage électrique de la hauteur du rouleau dérivateur 3
- (2) Rouleau dérivateur 3

Le rouleau dérivateur 3 est entraîné de façon hydraulique, en fonction du régime du tapis à tétines 3. Lorsque le régime du tapis à tétines 3 est réglé, le régime du rouleau dérivateur 3 est également réglé. La hauteur du rouleau dérivateur 3 peut, de série, être réglée de façon électrique sur le terminal du tracteur ou, après débloqué, sur la table de visite, via les touches. De plus, il est conçu comme un rouleau dérivateur double.

Le rouleau inférieur peut être équipé en option en tant que rouleau hélicoïdal.

#### ATTENTION





#### Risque de pertes et de dommages sur la machine.

Plus la fente entre le tapis à tétines 3 et le rouleau dérivateur 3 est grande, plus le risque de perte de récolte est élevé. Plus la fente entre le tapis à tétines 3 et le rouleau dérivateur 3 est petite, plus le risque d'usure accrue augmente, car le rouleau dérivateur 3 et le tapis à tétines 3 peuvent se toucher en raison d'adhérences de terre.

#### Réglage de la hauteur du rouleau dérivateur 3 via le terminal du tracteur



La hauteur du rouleau dérivateur 3 peut être réglée dans le menu Séparation. Pour cela, sélectionner la touche programmable Séparation  sur le terminal du tracteur. Une fois la sélection effectuée, la touche programmable  devient verte.

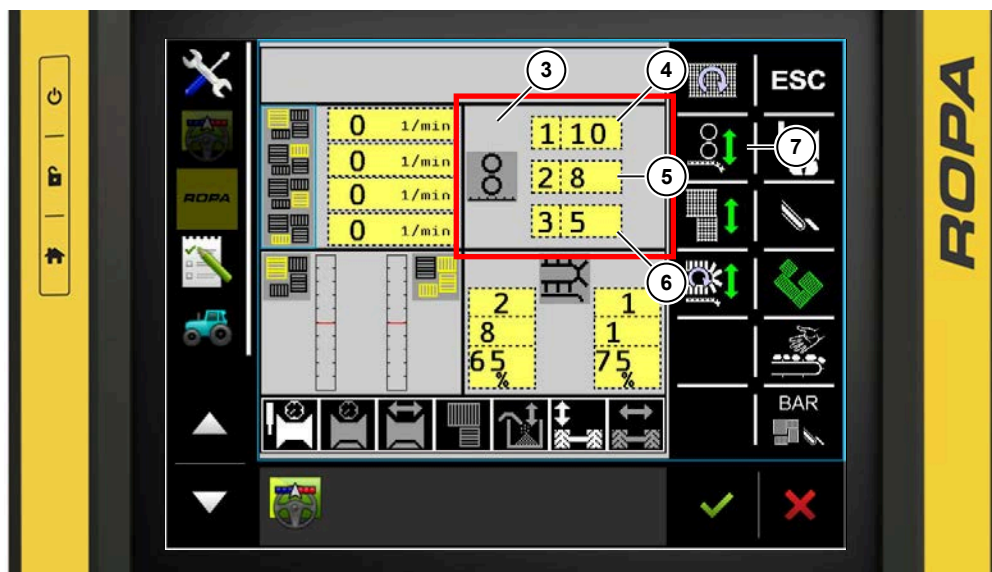

- (3) Champ d'affichage Hauteur des rouleaux dérivateurs
- (4) Champ d'affichage Hauteur du rouleau dérivateur 1
- (5) Champ d'affichage Hauteur du rouleau dérivateur 2
- (6) Champ d'affichage Hauteur du rouleau dérivateur 3
- (7) Touche programmable Hauteur des rouleaux dérivateurs

Dans le champ d'affichage Hauteur des rouleaux dérivateurs (3), les hauteurs des rouleau dérivateur 1 (4), rouleau dérivateur 2 (5) et rouleau dérivateur 3 (6) sont représentées. Une pression sur le bouton gris permet d'accéder au sous-menu Réglages des hauteurs des rouleaux dérivateurs depuis ici.



La touche programmable Hauteur des rouleaux dérivateurs  permet d'accéder au sous-menu Réglages des hauteurs des rouleaux dérivateurs.

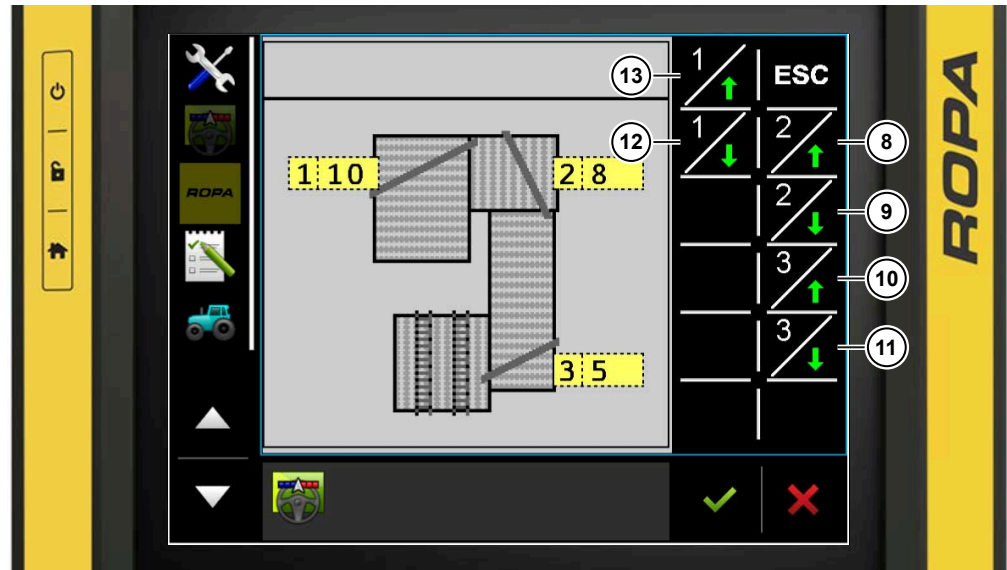

- (8) Touche programmable Augmenter la hauteur du rouleau dérivateur 2
- (9) Touche programmable Diminuer la hauteur du rouleau dérivateur 2
- (10) Touche programmable Augmenter la hauteur du rouleau dérivateur 3
- (11) Touche programmable Diminuer la hauteur du rouleau dérivateur 3
- (12) Touche programmable Diminuer la hauteur du rouleau dérivateur 1
- (13) Touche programmable Augmenter la hauteur du rouleau dérivateur 1



Appuyez sur la touche  pour relever le rouleau dérivateur 3. L'écart maximal entre le tapis à tétines 3 et le rouleau dérivateur 3 s'élève à 20.



Appuyez sur la touche  pour abaisser le rouleau dérivateur 3. L'écart minimal entre le tapis à tétines 3 et le rouleau dérivateur 3 s'élève à 0.

### Réglage de la hauteur du rouleau dérivateur 3 via le terminal du tracteur

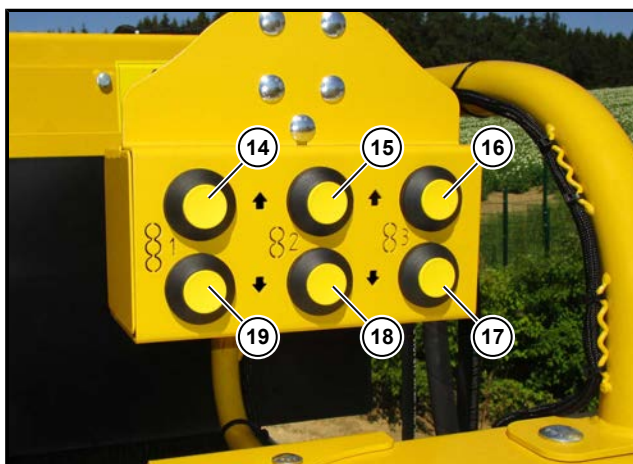

- (14) Touche rouleau dérivateur 1 plus haut
- (15) Touche rouleau dérivateur 2 plus haut
- (16) Touche rouleau dérivateur 3 plus haut
- (17) Touche rouleau dérivateur 3 plus bas
- (18) Touche rouleau dérivateur 2 plus bas
- (19) Touche rouleau dérivateur 1 plus bas

Appuyez sur la touche (16) pour relever le rouleau dérivateur 3. L'écart maximal entre le tapis à tétines 3 et le rouleau dérivateur 3 s'élève à 20.

Appuyez sur la touche (17) pour abaisser le rouleau dérivateur 3. L'écart minimal entre le tapis à tétines 3 et le rouleau dérivateur 3 s'élève à 0.



Si la touche programmable  est affichée en vert sur le terminal du tracteur, un réglage du rouleau dérivateur 3 est possible depuis la table de visite.

### 6.13.2.11 Tapis à tétines 4





- (1) Peigne à doigts rotatif (UFK)
- (2) Tapis à tétines 4

Le tapis à tétines 4 est disponible en sections de 36 et 40.

Le tapis à tétines 4 (2) est équipé de série de barres-doigts en caoutchouc avec agencement des profilés de doigts en H. Au-dessus se trouve le peigne à doigts rotatif (UFK) (1). La récolte est transportée sur le tapis de visite par le peigne à doigts rotatif, dont le régime et la hauteur peuvent être réglés, et les déchets sur le tapis à déchets. Le régime du tapis à tétines 4 peut être réglé sur le terminal du tracteur ou, après déblocage, sur le terminal de la table de visite.

#### Réglage du régime du tapis à tétines 4 via le terminal du tracteur



Le régime du tapis à tétines 4 peut être réglé dans le menu Séparation. Pour cela, sélectionner la touche programmable Séparation  sur le terminal du tracteur. Une fois la sélection effectuée, la touche programmable  devient verte.

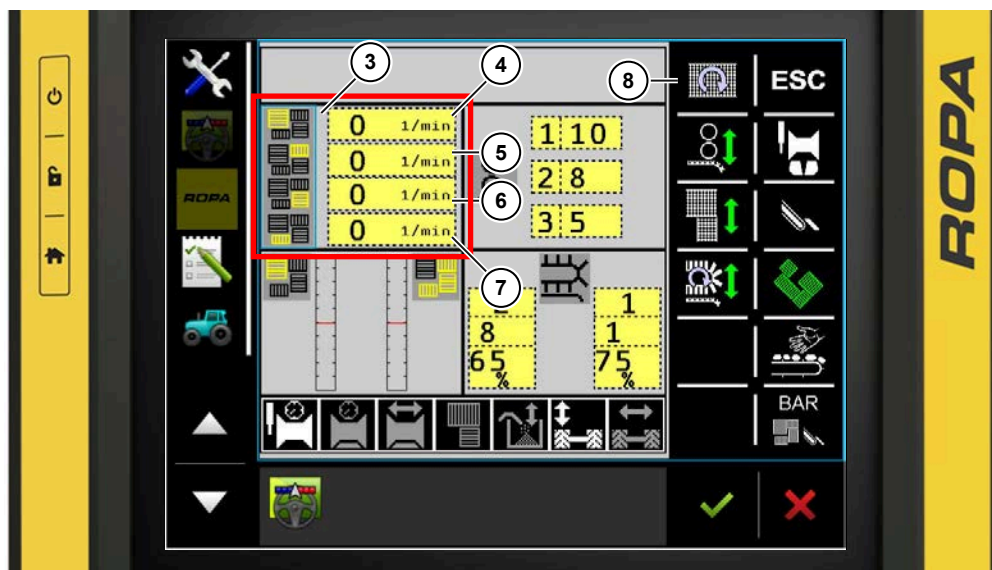

- (3) Champ d'affichage Régimes tapis à têtes
- (4) Affichage Régime tapis à têtes 1
- (5) Affichage Régime tapis à têtes 2
- (6) Affichage Régime tapis à têtes 3
- (7) Affichage Régime tapis à têtes 4
- (8) Touche programmable Régime des tapis à têtes

Dans le champ d'affichage Régimes des tapis à têtes (3), les régimes du tapis à têtes 1 (4), du tapis à têtes 2 (5), du tapis à têtes 3 (6) et du tapis à têtes 4 (7) sont affichés. Une pression sur le bouton gris permet d'accéder directement au sous-menu Réglages du régime des tapis à têtes depuis ici.



La touche programmable Régimes des tapis à têtes  permet d'accéder au sous-menu Réglages du régime des tapis à têtes.



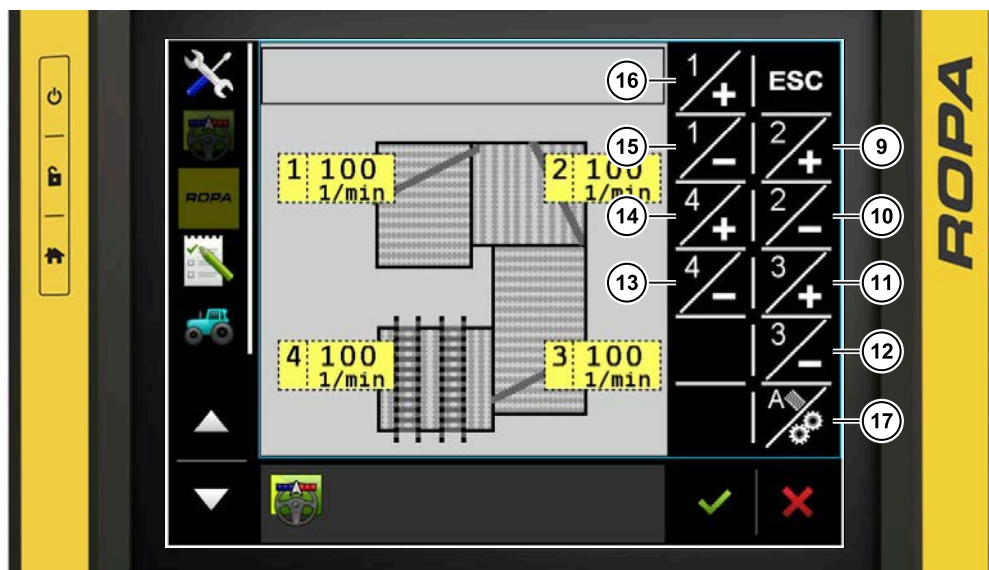

- (9) Touche programmable Augmenter le régime du tapis à tétines 2
- (10) Touche programmable Diminuer le régime du tapis à tétines 2
- (11) Touche programmable Augmenter le régime du tapis à tétines 3
- (12) Touche programmable Diminuer le régime du tapis à tétines 3
- (13) Touche programmable Diminuer le régime du tapis à tétines 4
- (14) Touche programmable Augmenter le régime du tapis à tétines 4
- (15) Touche programmable Diminuer le régime du tapis à tétines 1
- (16) Touche programmable Augmenter le régime du tapis à tétines 1
- (17) Touche programmable du réglage synchronisé des régimes des tapis à tétines / automatique des tapis à tétine





Appuyez sur la touche  pour augmenter le régime. Le régime maximal du tapis à tétines 4 s'élève à 250 tr/min.



Appuyez sur la touche  pour diminuer le régime. Le régime minimal du tapis à tétines 4 s'élève à 50 tr/min.



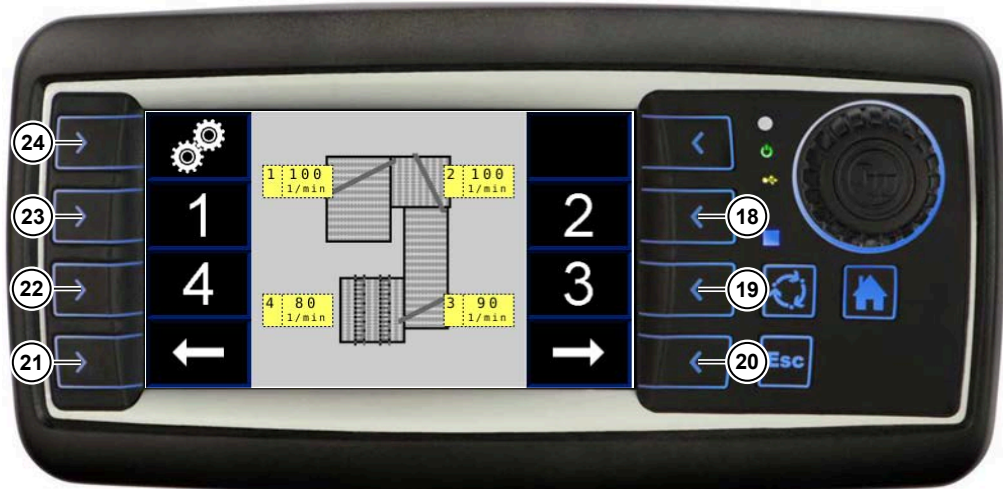

Pour régler le régime du tapis à tétines 4, le réglage synchrone des régimes des tapis à tétines doit être désactivé. Lorsque la touche programmable Réglage synchrone des régimes des tapis à tétines  est représentée en blanc, le réglage synchrone des régimes des tapis à tétines est désactivé. Si la touche programmable Réglage synchrone des régimes des tapis à tétines  est représentée en vert, le réglage synchrone des régimes des tapis à tétines est activé.

Réglage du régime du tapis à tétines 4 via le terminal de la table de visite



- (18) Touche programmable tapis à tétines 2
- (19) Touche programmable tapis à tétines 3
- (20) Touche programmable Tourner la page à droite
- (21) Touche programmable Tourner la page à gauche
- (22) Touche programmable tapis à tétines 4
- (23) Touche programmable tapis à tétines 1
- (24) Touche programmable Réglage synchrone des régimes des tapis à tétines

Lorsque le terminal de la table de visite est débloqué, allez sur la page de réglage du régime du tapis à tétines avec la touche programmable Défiler page à droite  ou avec la touche programmable Défiler page à gauche . Sélectionnez le tapis à tétines 4 avec la touche programmable .

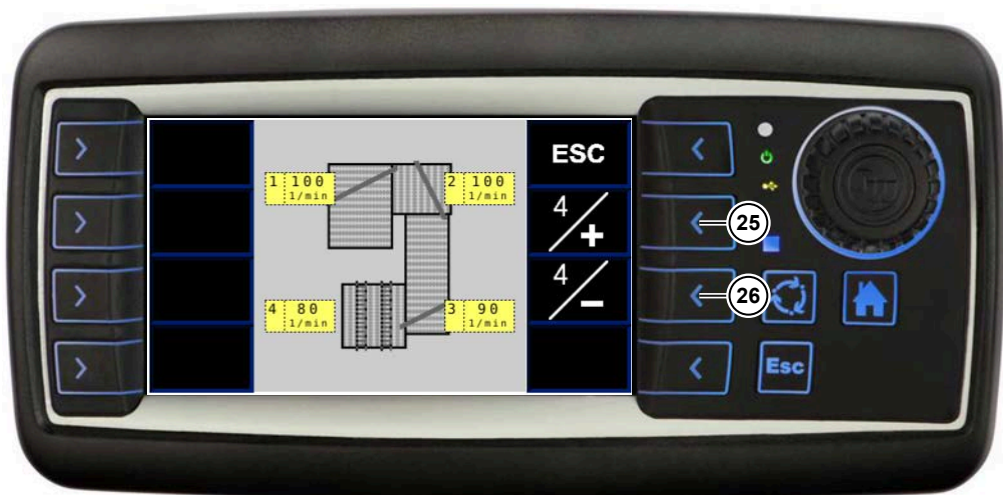

- (25) Touche programmable Augmenter le régime du tapis à tétines 4
- (26) Touche programmable Diminuer le régime du tapis à tétines 4





Appuyez sur la touche  pour augmenter le régime. Le régime maximal du tapis à tétines 4 s'élève à 250 tr/min.



Appuyez sur la touche  pour diminuer le régime. Le régime minimal du tapis à tétines 4 s'élève à 50 tr/min.



Pour régler le régime du tapis à tétines 4, le réglage synchrone des régimes des tapis à tétines doit être désactivé. Lorsque la touche programmable Réglage synchrone des régimes des tapis à tétines  est représentée en blanc, le réglage synchrone des régimes des tapis à tétines est désactivé. Si la touche programmable Réglage synchrone des régimes des tapis à tétines  est représentée en vert, le réglage synchrone des régimes des tapis à tétines est activé.

### 6.13.2.12 Peigne à doigts rotatif (UFK)

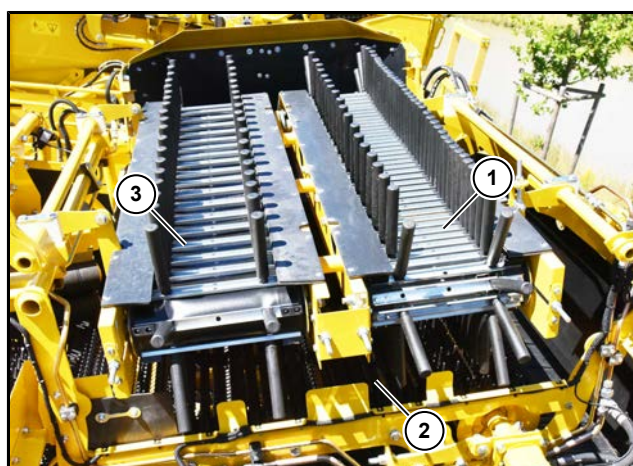



- (1) Peigne à doigts rotatif 2 (UFK 2)
- (2) Tapis à tétines 4
- (3) Peigne à doigts rotatif 1 (UFK 1)

La machine est équipée de série d'un peigne à doigts rotatif (UFK). Le peigne à doigts rotatif (UFK) est composé de 4 rangées de doigts, dont toutes les 2 rangées sont entraînées séparément et dont le régime peut être réglé. Dans le sens du flux de la récolte se trouvent les désignations peigne à doigts rotatif 1 (3) et peigne à doigts rotatif 2 (1).

Le peigne à doigts rotatif est positionné de façon transversale par rapport au sens de transport du tapis à tétines 4. Grâce aux 4 rangées de doigts, les pommes de terre sont conduites sur le tapis de visite, pendant que les déchets en morceau sont séparés par les fentes à doigts et la fente vers le tapis à tétines 4.

#### Réglage du peigne à doigts rotatif (UFK) via le terminal du tracteur



Le régime et la hauteur du peigne à doigts rotatif peuvent être réglés dans le menu Séparation. Pour cela, sélectionner la touche programmable Séparation  sur le terminal du tracteur. Une fois la sélection effectuée, la touche programmable  devient verte.

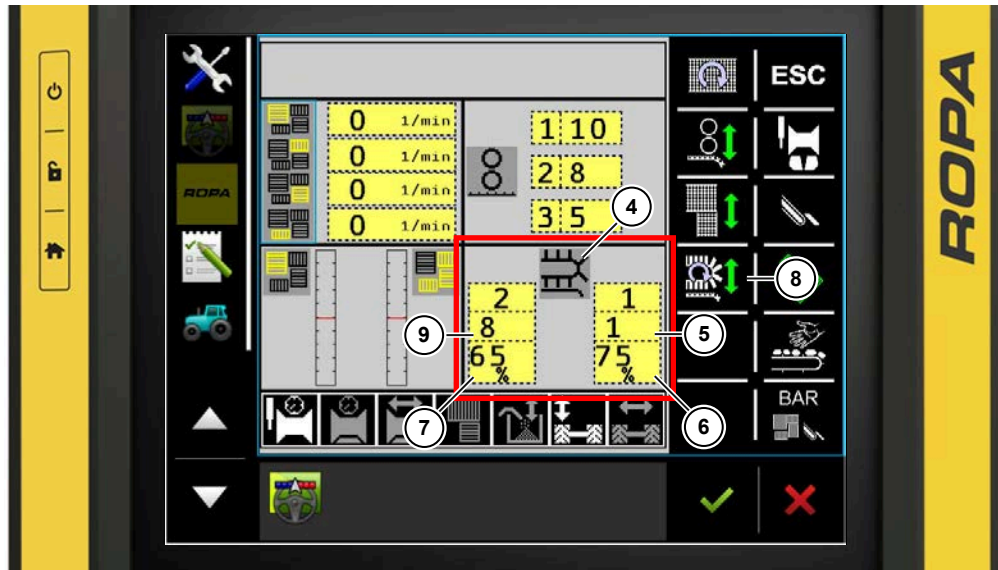

- (4) Champ d'affichage Régimes / hauteurs du peigne à doigts rotatif (UFK)
- (5) Affichage Hauteur peigne à doigts rotatif 1
- (6) Affichage Régime peigne à doigts rotatif 1
- (7) Affichage Régime peigne à doigts rotatif 2
- (8) Touche programmable Réglage peigne à doigts rotatif
- (9) Affichage Hauteur peigne à doigts rotatif 2



La touche programmable Réglage du peigne à doigts rotatif  permet d'accéder au sous-menu Peigne à doigts rotatif (UFK).

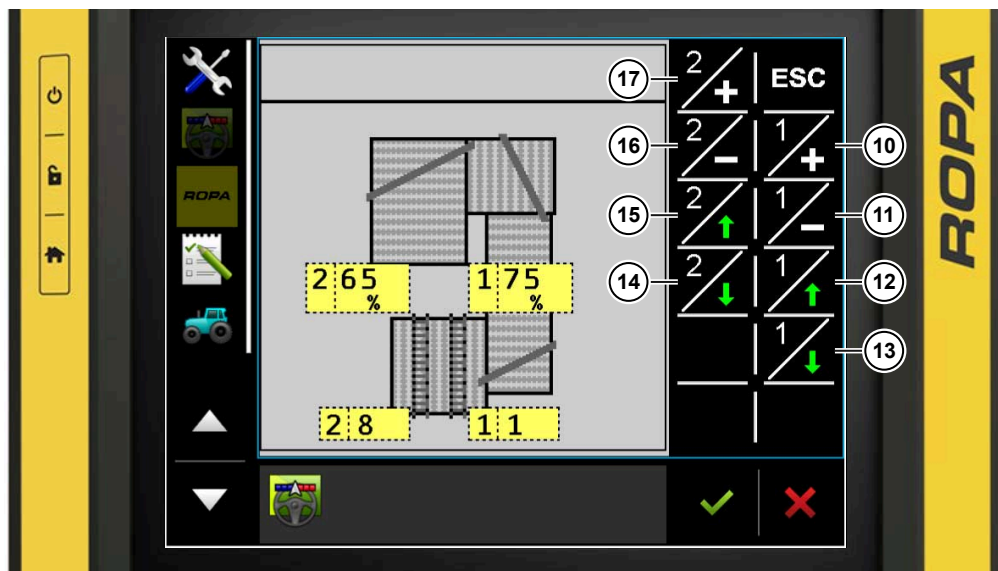

- (10) Touche programmable Augmenter le régime du peigne à doigts rotatif 1
- (11) Touche programmable Diminuer le régime du peigne à doigts rotatif 1
- (12) Touche programmable peigne à doigts rotatif 1 plus haut
- (13) Touche programmable peigne à doigts rotatif 1 plus bas
- (14) Touche programmable peigne à doigts rotatif 2 plus bas
- (15) Touche programmable peigne à doigts rotatif 2 plus haut
- (16) Touche programmable Diminuer le régime du peigne à doigts rotatif 2
- (17) Touche programmable Augmenter le régime du peigne à doigts rotatif 2



Appuyez sur la touche  pour augmenter le régime du peigne à doigts rotatif 1. Le régime maximal du peigne à doigts rotatif 1 s'élève à 100 %.



Appuyez sur la touche  pour diminuer le régime du peigne à doigts rotatif 1. Le régime minimal du peigne à doigts rotatif 1 s'élève à 1 %, 0 % correspond à l'immobilisation du peigne à doigts rotatif 1.



Appuyez sur la touche  pour augmenter la hauteur du peigne à doigts rotatif 1. L'écart maximal entre le tapis à têtes 4 et le peigne à doigts rotatif 1 s'élève à 20.

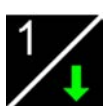

Appuyez sur la touche  pour diminuer la hauteur du peigne à doigts rotatif 1. L'écart minimal entre le tapis à têtes 4 et le peigne à doigts rotatif 1 s'élève à 0.



Appuyez sur la touche  pour augmenter le régime du peigne à doigts rotatif 2. Le régime maximal du peigne à doigts rotatif 2 s'élève à 100 %.



Appuyez sur la touche  pour diminuer le régime du peigne à doigts rotatif 2. Le régime minimal du peigne à doigts rotatif 2 s'élève à 1 %, 0 % correspond à l'immobilisation du peigne à doigts rotatif 2.



Appuyez sur la touche  pour augmenter la hauteur du peigne à doigts rotatif 2. L'écart maximal entre le tapis à têtes 4 et le peigne à doigts rotatif 2 s'élève à 20.

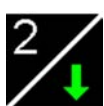



Appuyez sur la touche  pour diminuer la hauteur du peigne à doigts rotatif 2. L'écart minimal entre le tapis à têtes 4 et le peigne à doigts rotatif 2 s'élève à 0.

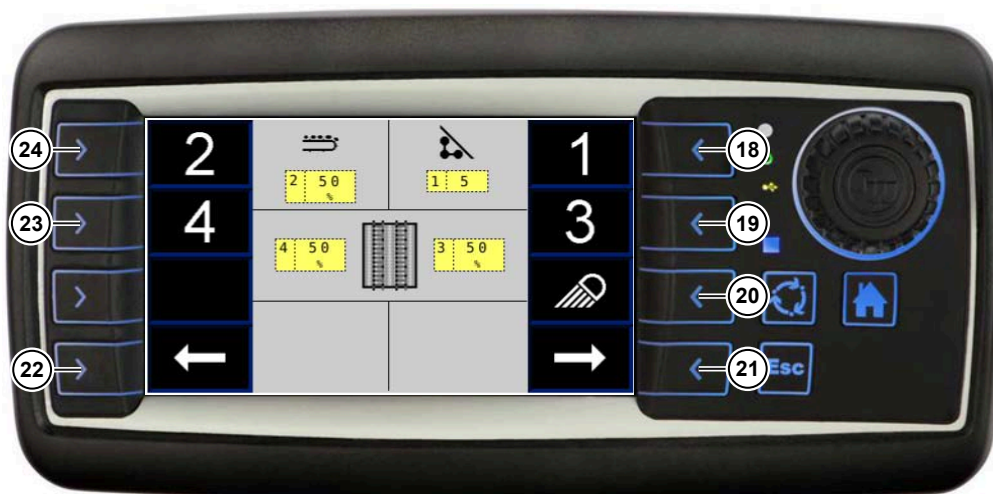

Réglage du régime du peigne à doigts rotatif (U FK) sur le terminal de la table de visite



- (18) Touche programmable Secoueur
- (19) Touche programmable Peigne à doigts rotatif 1
- (20) Touche programmable Phares de travail
- (21) Touche programmable Tourner la page à droite
- (22) Touche programmable Tourner la page à gauche
- (23) Touche programmable Peigne à doigts rotatif 2
- (24) Touche programmable Tapis à déchets

Lorsque le terminal de la table de visite est débloqué, allez sur la page de réglage du régime du peigne à doigts rotatif avec la touche programmable Défiler page à droite  ou avec la touche programmable Défiler page à gauche . Sélectionnez le régime du peigne à doigts rotatif avec la touche programmable **3** ou la touche programmable **4**.



- (25) Touche programmable Augmenter le régime du peigne à doigts rotatif 1
- (26) Touche programmable Diminuer le régime du peigne à doigts rotatif 1
- (27) Touche programmable Diminuer le régime du peigne à doigts rotatif 2
- (28) Touche programmable Augmenter le régime du peigne à doigts rotatif 2





Appuyez sur la touche  pour augmenter le régime du peigne à doigts rotatif 1. Le régime maximal du peigne à doigts rotatif 1 s'élève à 100 %.



Appuyez sur la touche  pour diminuer le régime du peigne à doigts rotatif 1. Le régime minimal du peigne à doigts rotatif 1 s'élève à 1 %, 0 % correspond à l'immobilisation du peigne à doigts rotatif 1.



Appuyez sur la touche  pour augmenter le régime du peigne à doigts rotatif 2. Le régime maximal du peigne à doigts rotatif 2 s'élève à 100 %.



Appuyez sur la touche  pour diminuer le régime du peigne à doigts rotatif 2. Le régime minimal du peigne à doigts rotatif 2 s'élève à 1 %, 0 % correspond à l'immobilisation du peigne à doigts rotatif 2.

### Réglage de la hauteur du peigne à doigts rotatif (UFK) sur la table de visite



- (29) Terminal de la table de visite
- (30) Interrupteur d'arrêt d'urgence de la table de visite
- (31) Relever peigne à doigts rotatif 1
- (32) Avertisseur sonore du terminal du tracteur
- (33) Abaisser UFK 1
- (34) Abaisser UFK 2
- (35) Régime du tapis de visite
- (36) Relever peigne à doigts rotatif 2

Appuyez sur la touche (31) pour relever le peigne à doigts rotatif 1. L'écart maximal entre le tapis à tétines 4 et le peigne à doigts rotatif 1 s'élève à 20.

Appuyez sur la touche (33) pour abaisser le peigne à doigts rotatif 1. L'écart minimal entre le tapis à tétines 4 et le peigne à doigts rotatif 1 s'élève à 0.

Appuyez sur la touche (36) pour relever le peigne à doigts rotatif 2. L'écart maximal entre le tapis à tétines 4 et le peigne à doigts rotatif 2 s'élève à 20.

Appuyez sur la touche (34) pour abaisser le peigne à doigts rotatif 2. L'écart minimal entre le tapis à tétines 4 et le peigne à doigts rotatif 2 s'élève à 0.



**(37)** Mélange peigne à doigts et peigne à brosses

Le peigne à doigts rotatif peut être fourni en option en tant que peigne à brosses de 6 rangs, avec chaque fois 3 rangs entraînés séparément **(37)** ou en tant que mélange d'un peigne à doigts rotatif et d'un peigne à brosses rotatif.

### 6.13.2.13 Tapis à têtes 4 inclinaison

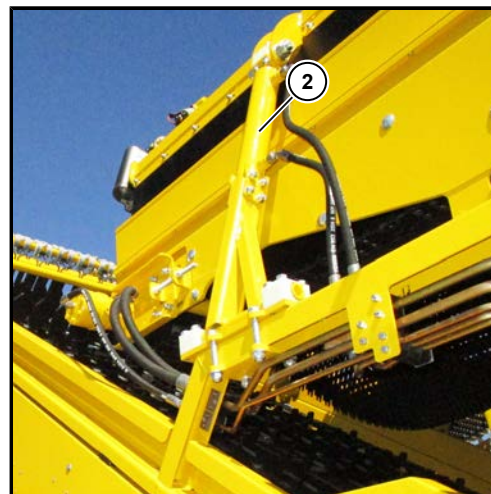

- (1) Bras supérieur d'inclinaison du tapis à têtes 4 (série)
- (2) Vérin hydraulique d'inclinaison du tapis à têtes 4 (option)

Le tapis à têtes 4 est équipé de série d'un bras supérieur (1) pour le réglage de l'inclinaison. L'inclinaison du tapis à têtes 4 s'effectue manuellement ici en tournant le bras supérieur.

#### **DANGER**





#### **Danger de mort dû aux pièces rotatives de la machine !**

Un réglage du bras supérieur du tapis à têtes 4 n'est permis que lorsque l'entraînement de la machine est arrêté et sécurisé contre toute remise en marche et lorsque la machine est sécurisée contre tout déplacement. Il existe un risque de blessures mortelles par arrachage de parties du corps lorsque la machine fonctionne.

En option, le tapis à têtes 4 peut être équipé d'un vérin hydraulique (2). L'inclinaison du tapis à têtes 4 peut être réglé ici de façon hydraulique pendant le fonctionnement de la machine via le terminal du tracteur ou après déblocage via le terminal de la table de visite.

#### **Réglage de l'inclinaison du tapis à têtes 4 via le terminal du tracteur**



L'inclinaison du tapis à têtes 4 peut être réglé dans le menu Séparation. Pour cela, sélectionner la touche programmable Séparation  sur le terminal du tracteur. Une fois la sélection effectuée, la touche programmable  devient verte.

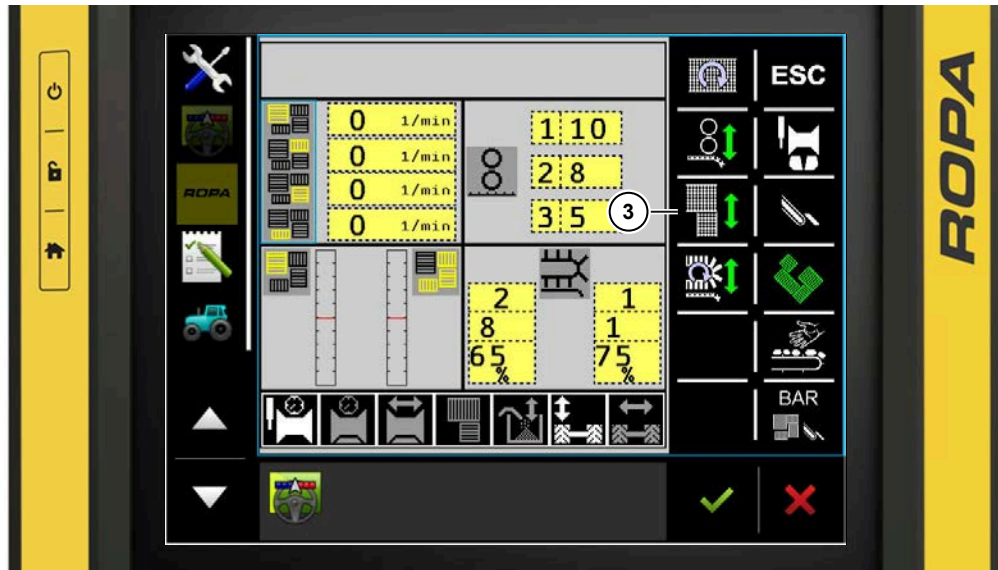

(3) Touche programmable Hauteur des tapis à tétines

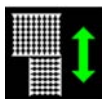

La touche programmable Hauteur des tapis à tétines  permet d'accéder au sous-menu Hauteur des tapis à tétines.

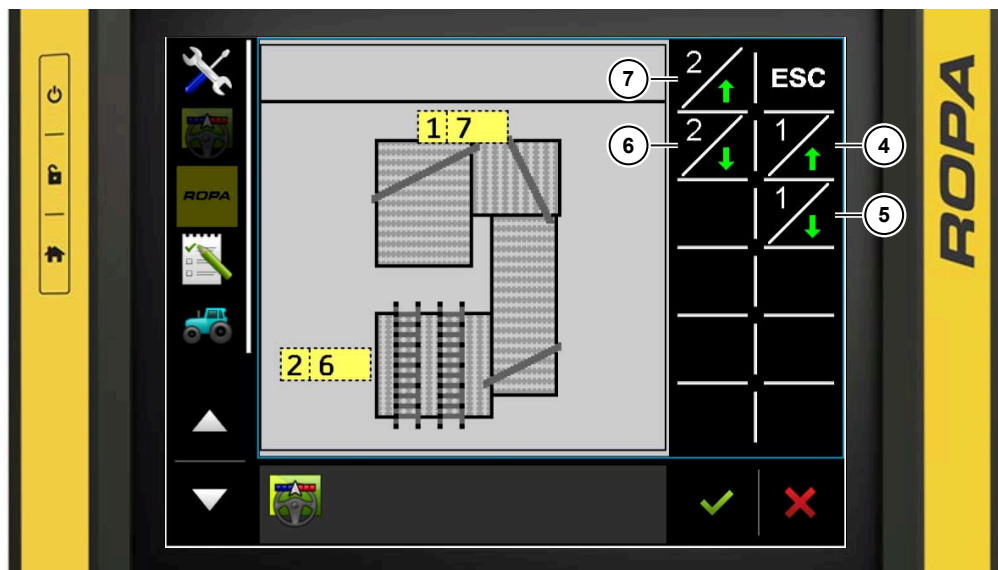

- (4) Touche programmable Tapis à tétines 1/2 plus haut
- (5) Touche programmable Tapis à tétines 1/2 plus bas
- (6) Touche programmable Tapis à tétines 4 plus bas
- (7) Touche programmable Tapis à tétines 4 plus haut



Appuyez sur la touche  pour relever le tapis à tétines 4. La hauteur maximale du tapis à tétines 4 s'élève à 20.



Appuyez sur la touche  pour abaisser le tapis à tétines 4. La hauteur minimale du tapis à tétines 4 s'élève à 0.

Réglage de l'inclinaison du tapis à têtes 4 via le terminal de la table de visite

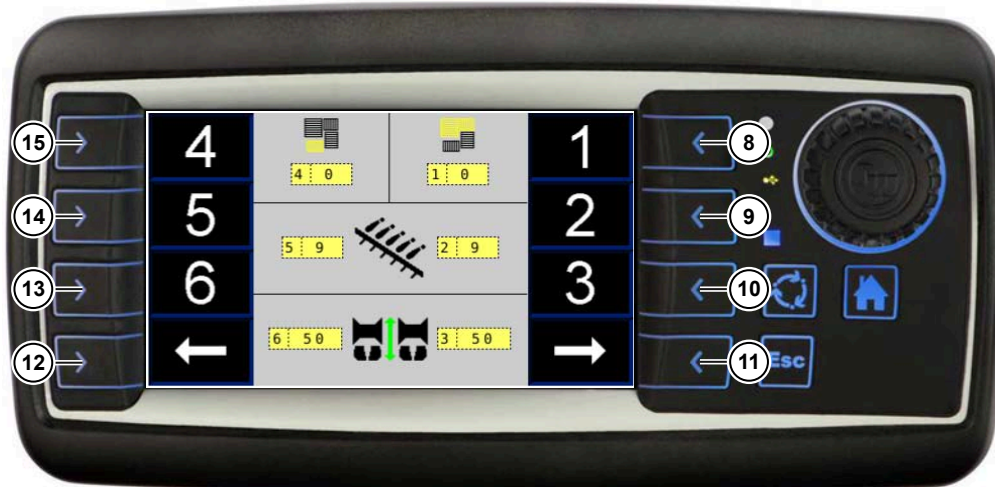

- (8) Touche programmable Inclinaison du tapis à têtes 1/2
- (9) Touche programmable Grattoirs avant
- (10) Touche programmable Profondeur d'arrachage gauche
- (11) Touche programmable Tourner la page à droite
- (12) Touche programmable Tourner la page à gauche
- (13) Touche programmable Profondeur d'arrachage droite
- (14) Touche programmable Grattoirs arrière
- (15) Touche programmable Inclinaison des tapis à têtes 4

Lorsque le terminal de la table de visite est débloqué, allez sur la page de réglage de la hauteur du tapis à têtes avec la touche programmable Défiler page à droite ou avec la touche programmable Défiler page à gauche . Sélectionnez le hauteur du tapis à têtes 4 avec la touche programmable .



- (16) Touche programmable Relever le tapis à têtes 4
- (17) Touche programmable Abaisser le tapis à têtes 4



Appuyez sur la touche pour relever le tapis à têtes 4. La hauteur maximale du tapis à têtes 4 s'élève à 20.





Appuyez sur la touche  pour abaisser le tapis à têtes 4. La hauteur minimale du tapis à têtes 4 s'élève à 0.

### 6.13.2.14 Réglage synchrone des tapis à têtes

#### Réglage synchrone des tapis à têtes via le terminal du tracteur



Le régime est réglé en mode synchrone dans le menu Séparation. Pour cela, sélectionner la touche programmable Séparation  sur le terminal du tracteur. Une fois la sélection effectuée, la touche programmable  devient verte.

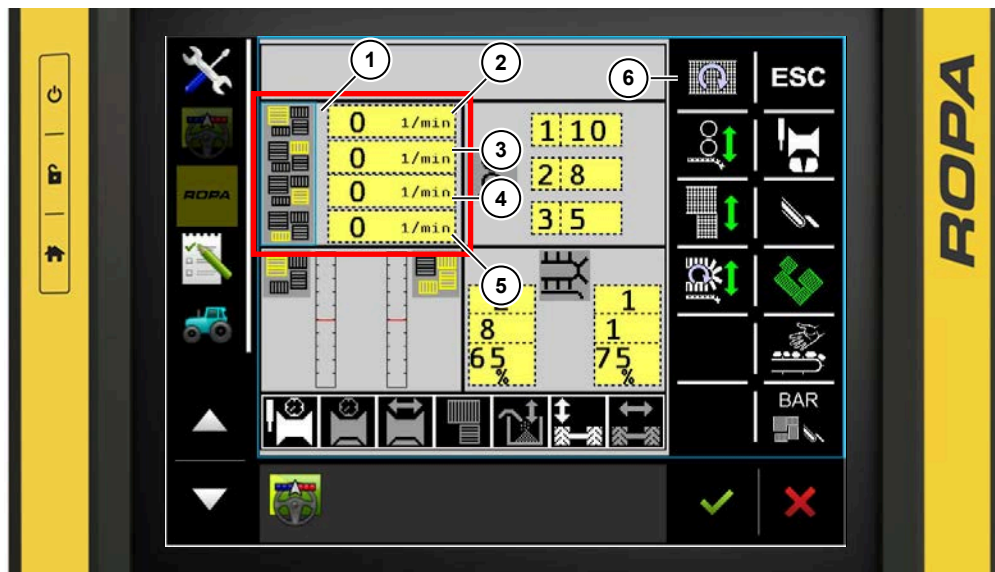

- (1) Champ d'affichage Régimes tapis à têtes
- (2) Affichage Régime tapis à têtes 1
- (3) Affichage Régime tapis à têtes 2
- (4) Affichage Régime tapis à têtes 3
- (5) Affichage Régime tapis à têtes 4
- (6) Touche programmable Régime des tapis à têtes

Dans le champ d'affichage Régimes des tapis à têtes (1), les régimes du tapis à têtes 1 (2), du tapis à têtes 2 (3), du tapis à têtes 3 (4) et du tapis à têtes 4 (5) sont affichés. Une pression sur le bouton gris permet d'accéder directement au sous-menu Réglages du régime des tapis à têtes depuis ici.



La touche programmable Régimes des tapis à têtes  permet d'accéder au sous-menu Réglages du régime des tapis à têtes.



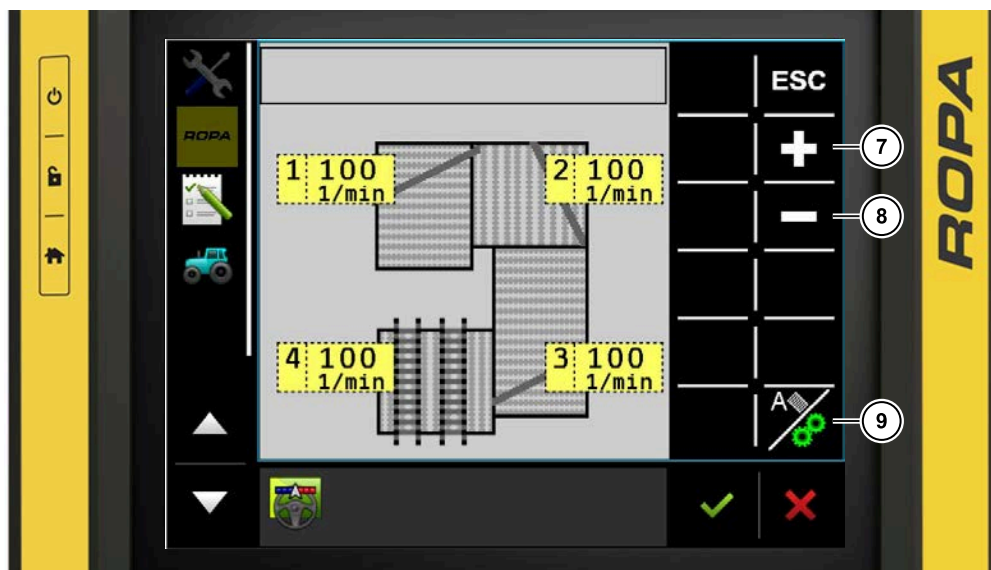

- (7) Touche programmable Augmenter le régime des tapis à tétines
- (8) Touche programmable Diminuer le régime des tapis à tétines
- (9) Touche programmable du réglage synchronisé des régimes des tapis à tétines / automatique des tapis à tétine

Les régimes du tapis à tétines 1, du tapis à tétines 2, du tapis à tétines 3 et du tapis à tétines 4 peuvent être réglés ensemble dans le mode Synchrone.





Appuyez sur la touche **+** pour augmenter le régime de façon synchrone. Le régime maximal des tapis à tétines est de 250 tr/min. Si un tapis à tétines atteint ce régime et qu'il est encore augmenté, alors le régime des autres tapis à tétines est rapproché.



Appuyez sur la touche **-** pour diminuer le régime de façon synchrone. Le régime minimal des tapis à tétines est de 50 tr/min. Si un tapis à tétines atteint ce régime et qu'il est encore diminué, alors le régime des autres tapis à tétines est rapproché.



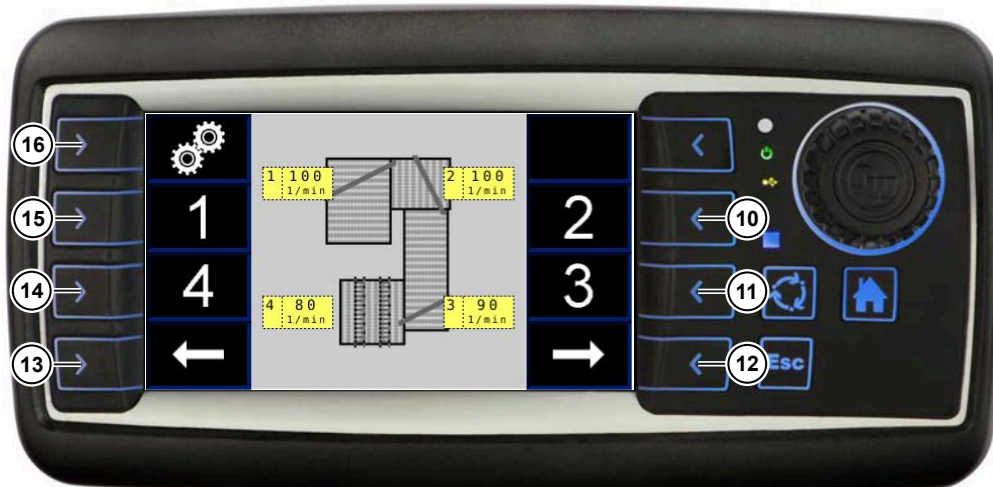

Pour régler le régime des tapis à tétines de façon synchrone, le réglage synchrone des régimes des tapis à tétines doit être activé. Lorsque la touche programmable Réglage synchrone des régimes des tapis à tétines  est représentée en blanc, le réglage synchrone des régimes des tapis à tétines est désactivé. Si la touche programmable Réglage synchrone des régimes des tapis à tétines  est représentée en vert, le réglage synchrone des régimes des tapis à tétines est activé.

### Réglage synchrone des tapis à têtes via le terminal de la table de visite



- (10) Touche programmable Régime du tapis à têtes 2
- (11) Touche programmable Régime du tapis à têtes 3
- (12) Touche programmable Tourner la page à droite
- (13) Touche programmable Tourner la page à gauche
- (14) Touche programmable Régime du tapis à têtes 4
- (15) Touche programmable Régime du tapis à têtes 1
- (16) Touche programmable Réglage synchrone des régimes des tapis à têtes

Lorsque le terminal de la table de visite est débloqué, allez sur la page de réglage du régime du tapis à têtes avec la touche programmable Défiler page à droite  ou avec la touche programmable Défiler page à gauche . Sélectionnez le Réglage synchrone des régimes des tapis à têtes avec la touche programmable Réglage synchrone des régimes des tapis à têtes .

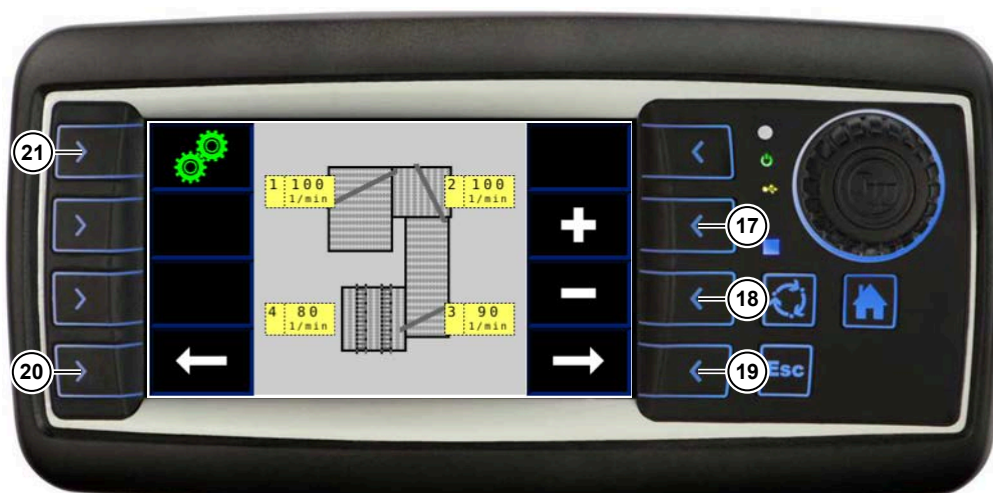

- (17) Touche programmable Augmenter le régime des tapis à têtes
- (18) Touche programmable Diminuer le régime des tapis à têtes
- (19) Touche programmable Tourner la page à droite
- (20) Touche programmable Tourner la page à gauche
- (21) Touche programmable Réglage synchrone des régimes des tapis à têtes





Appuyez sur la touche  pour augmenter le régime de façon synchrone. Le régime maximal des tapis à tétines est de 250 tr/min. Si un tapis à tétines atteint ce régime et qu'il est encore augmenté, alors le régime des autres tapis à tétines est rapproché.



Appuyez sur la touche  pour diminuer le régime de façon synchrone. Le régime minimal des tapis à tétines est de 50 tr/min. Si un tapis à tétines atteint ce régime et qu'il est encore diminué, alors le régime des autres tapis à tétines est rapproché.



Pour régler le régime des tapis à tétines de façon synchrone, le réglage synchrone des régimes des tapis à tétines doit être activé. Lorsque la touche programmable Réglage synchrone des régimes des tapis à tétines  est représentée en blanc, le réglage synchrone des régimes des tapis à tétines est désactivé. Si la touche programmable Réglage synchrone des régimes des tapis à tétines  est représentée en vert, le réglage synchrone des régimes des tapis à tétines est activé.

### 6.13.3 Tri



- (1) Tapis de visite
- (2) Trappe d'évacuation droite
- (3) Tapis à déchets
- (4) Trappe d'évacuation gauche

Le tri est composé du tapis de visite (1) et du tapis à déchets (3). Ici, la récolte peut être contrôlée et les déchets ou la récolte mal orientée peuvent être triés.

Su chaque côté du tapis de visite se trouve une grande trappe d'évacuation : la trappe d'évacuation gauche (4) et la trappe d'évacuation droite (2), pour éliminer rapidement les déchets triés.

#### DANGER



#### Risque de blessures ! Danger de mort !

N'introduisez en aucun cas les doigts dans les tapis. Il existe un risque de blessures aux mains, voire de perte de doigts et de mains.

Portez toujours des vêtements serrés et non amples. Les vêtements peuvent s'accrocher dans les tapis et vous entraîner. Il existe alors un risque de blessures graves, voire de blessures pouvant entraîner la mort !

### 6.13.3.1 Tapis de visite

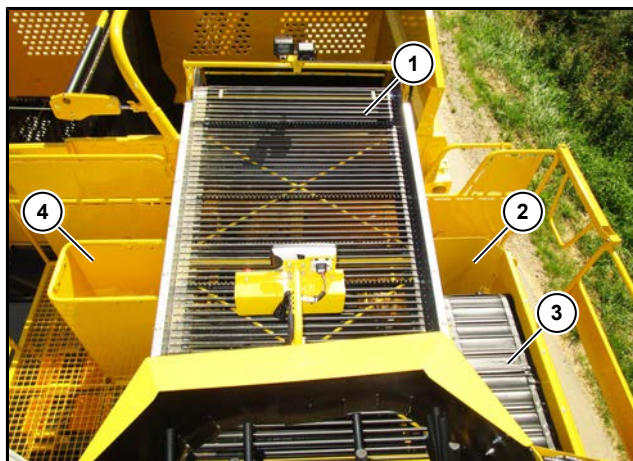

- (1) Tapis de visite
- (2) Trappe d'évacuation droite
- (3) Tapis à déchets
- (4) Trappe d'évacuation gauche

Le tapis de visite (1) est entraîné de façon hydraulique et forme une unité avec le tapis de remplissage de la trémie.

Le régime du tapis de visite peut être réglé à partir du terminal du tracteur ou directement depuis la table de visite. Un réglage simultané n'est pas possible. Le réglage sur la table de visite peut être effectué depuis le terminal du tracteur bloqué ou débloqué.

Le tapis de visite se met immédiatement en marche avec l'abaissement de la table de ramassage. Après le relevage de la table de ramassage, le tapis de visite fonctionne encore pendant 0 à 99 secondes, réglage de base 30 secondes. Le temps d'arrêt prolongé peut être réglé dans les réglages de base, sous Trémie.

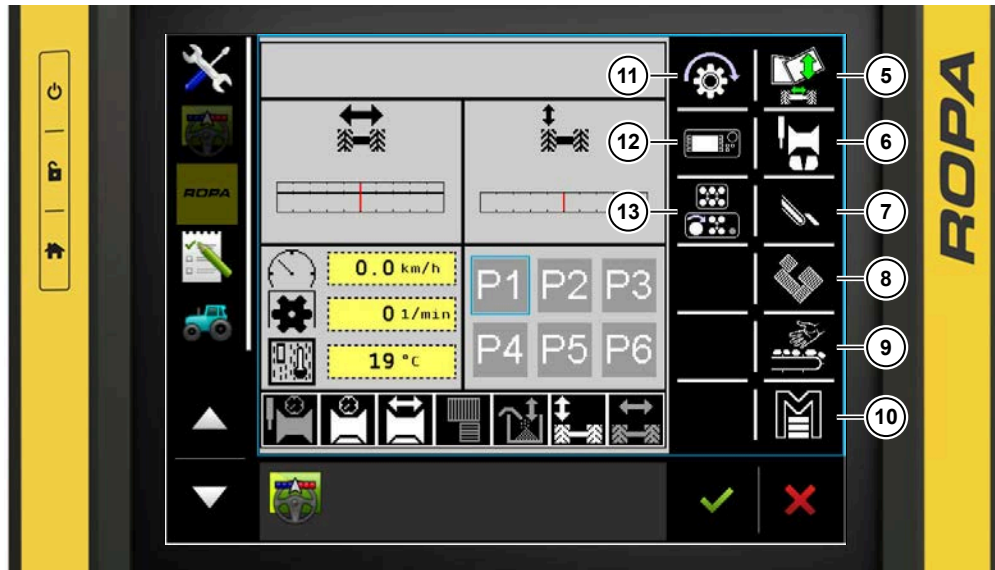

- (5) Touche programmable menu Repliage
- (6) Touche programmable Table de ramassage
- (7) Touche programmable Canal de tamisage
- (8) Touche programmable Séparation
- (9) Touche programmable Table de visite
- (10) Touche programmable Menu principal
- (11) Touche programmable Marche/Arrêt manuel de la machine
- (12) Touche programmable Terminal de la table de visite
- (13) Touche programmable Réglages rapides de la table de visite

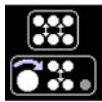

Tous les réglages rapides sur la table de visite sont bloqués.

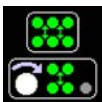

Les réglages rapides des hauteurs du rouleau dérivateur 1, du rouleau dérivateur 2, du rouleau dérivateur 3, du peigne à doigts rotatif 1 et du peigne à doigts rotatif 2 sur la table de visite sont débloqués. Un réglage des hauteurs en parallèle sur le terminal du tracteur est possible.

Le réglage rapide du régime du tapis de visite sur la table de visite est bloqué.

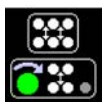

Les réglages rapides des hauteurs sur la table de visite sont bloqués.

Le réglage rapide du régime du tapis de visite sur la table de visite est débloqué. Un réglage du régime en parallèle sur le terminal du tracteur n'est pas possible.



Les réglages rapides des hauteurs du rouleau dérivateur 1, du rouleau dérivateur 2, du rouleau dérivateur 3, du peigne à doigts rotatif 1 et du peigne à doigts rotatif 2 sur la table de visite sont débloqués. Un réglage des hauteurs en parallèle sur le terminal du tracteur est possible.

Le réglage rapide du régime du tapis de visite sur la table de visite est débloqué. Un réglage du régime en parallèle sur le terminal du tracteur n'est pas possible.



### Réglage du tapis de visite via le terminal du tracteur



Touche programmable Table de visite sans option Roue motrice

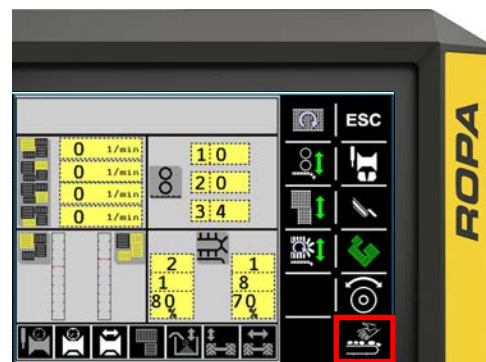

Touche programmable Table de visite avec option Roue motrice



La touche programmable Table de visite  permet d'accéder au sous-menu Table de visite. En fonction de l'équipement de la machine, sans ou avec l'option Roue motrice, la touche programmable Table de visite se trouve dans le menu Utilisation champ ou dans le menu Séparation.

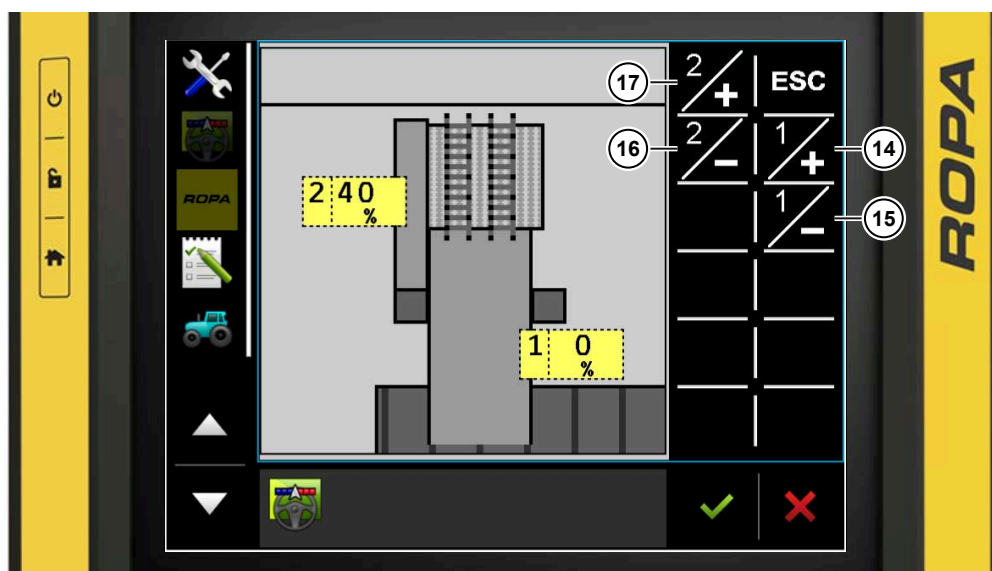

- (14) Touche programmable Augmenter le régime du tapis de visite
- (15) Touche programmable Diminuer le régime du tapis de visite
- (16) Touche programmable Diminuer le régime du tapis à déchets
- (17) Touche programmable Augmenter le régime du tapis à déchets



Appuyez sur la touche  pour augmenter le régime. Le régime maximal du tapis de visite s'élève à 100 %.



Appuyez sur la touche  pour diminuer le régime. Le régime minimal du tapis de visite s'élève à 1 %. L'affichage 0 % est arrêté et le tapis de visite est immobile.

### Réglage du tapis de visite via la table de visite de la machine

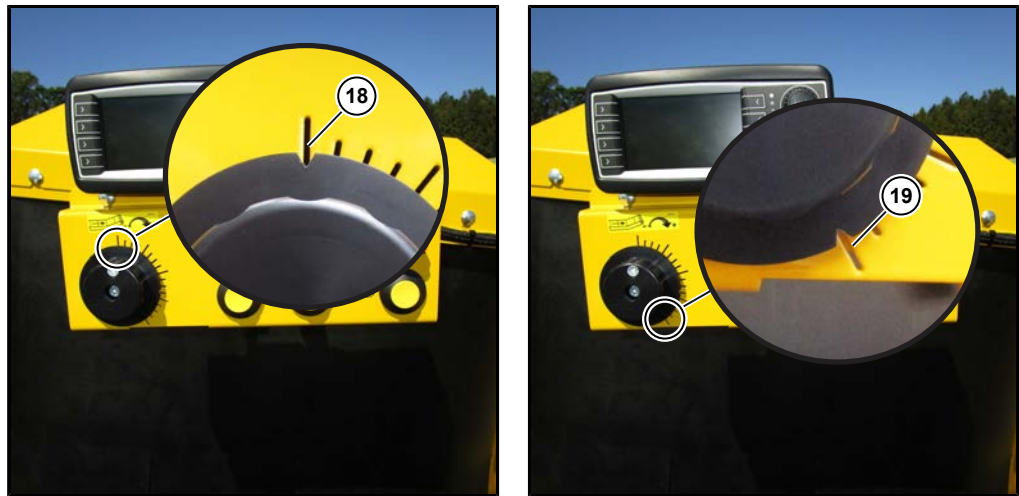

- (18) Tapis de visite immobile
- (19) Régime maximal du tapis de visite

Après déblocage du réglage du tapis de visite sur la table de visite, il faut toujours, lors du premier réglage, que le dernier régime réglé sur le terminal du tracteur soit repris. Un réglage fin mais aussi très rapide du régime du tapis de visite est ensuite possible. En butée à gauche (18), le tapis de visite est arrêté et en butée à droite (19), le tapis de visite fonctionne avec un régime maximal.

### Régler le temps d'arrêt du tapis de visite

Sur le terminal du tracteur, dans le menu "Réglages de base", sous-menu "Trémie", le temps d'arrêt du tapis de visite peut être réglé entre 0 et 99 secondes. Le réglage de base est de 30 secondes.

Commande tapis

Trémie

Tâteur sur diabolos

Guidage en profondeur

Réglage niveau

Affichage container

TIM ISOBUS

Autres

ESC

---

---

---

---

---

---

---

---

Trémie		ESC
Tps d'arrêt table visite [s]	30	↑
Ecartement ultrasons	10	↓
Niveau remplissage trémie [%]	100	+
Tps de blocage fd mouvant [s]	2	-
Vit. fond mouvant 1 AUX [%]	20	+
Gyrophare	Aus	-
Flèche	Auto	-
Vitesse du fond mouvant [%]	100	-
Trémie pleine	10	Reset
Fond mouvant	10	Reset

### 6.13.3.2 Tapis à déchets

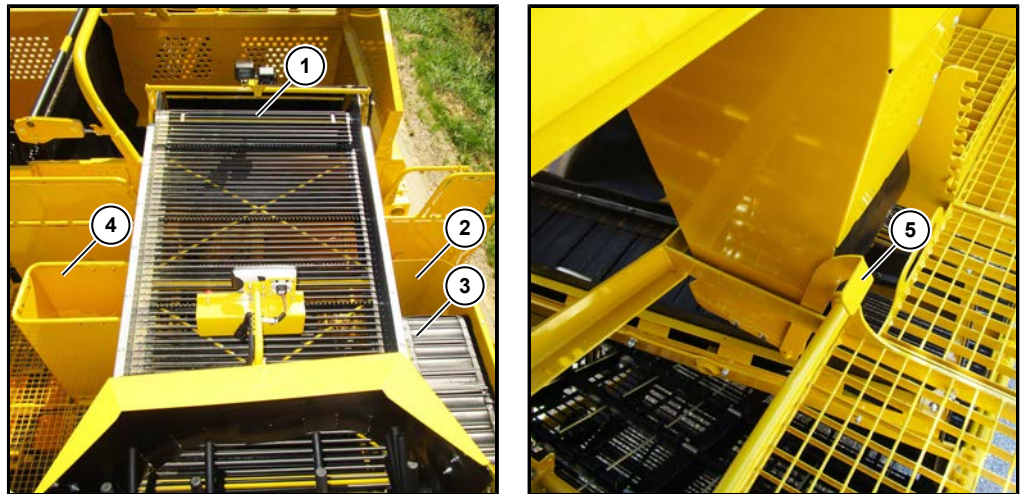

- (1) Tapis de visite
- (2) Trappe d'évacuation droite
- (3) Tapis à déchets
- (4) Trappe d'évacuation gauche
- (5) Levier du clapet d'inversion

Le tapis à déchets (3) est entraîné de façon hydraulique et fonctionne de façon hydraulique de série par rapport au tapis de visite (1). Le tapis à déchets prend en charge les résidus séparés du tapis à têtes 4. Ici, un triage ultérieur de la récolte mal dirigée est possible. Le reliquat est dirigé sur le tapis d'évacuation des déchets via la trappe d'évacuation à droite (2) ou dans le canal de tamisage avec le levier du clapet d'inversion(5).

Le tapis à déchets se met immédiatement en marche avec l'abaissement de la table de ramassage. Si le régime du tapis de visite est arrêté, le tapis à déchets s'arrête également. Après le relevage de la table de ramassage, le tapis à déchets continue de fonctionner tant que le tapis de visite est en marche.

### Réglage du tapis à déchets via le terminal du tracteur



- (6) Touche programmable menu Repliage
- (7) Touche programmable Table de ramassage
- (8) Touche programmable Canal de tamisage
- (9) Touche programmable Séparation
- (10) Touche programmable Table de visite
- (11) Touche programmable Menu principal
- (12) Touche programmable Marche/Arrêt manuel de la machine
- (13) Touche programmable Terminal de la table de visite
- (14) Touche programmable Réglages rapides de la table de visite



Touche programmable Table de visite  
sans option Roue motrice

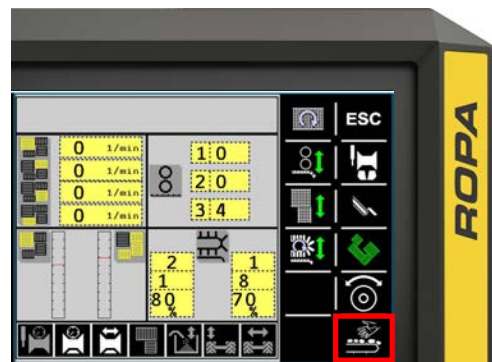

Touche programmable Table de visite  
avec option Roue motrice



La touche programmable Table de visite  permet d'accéder au sous-menu Table de visite. En fonction de l'équipement de la machine, sans ou avec l'option Roue motrice, la touche programmable Table de visite se trouve dans le menu Utilisation champ ou dans le menu Séparation.

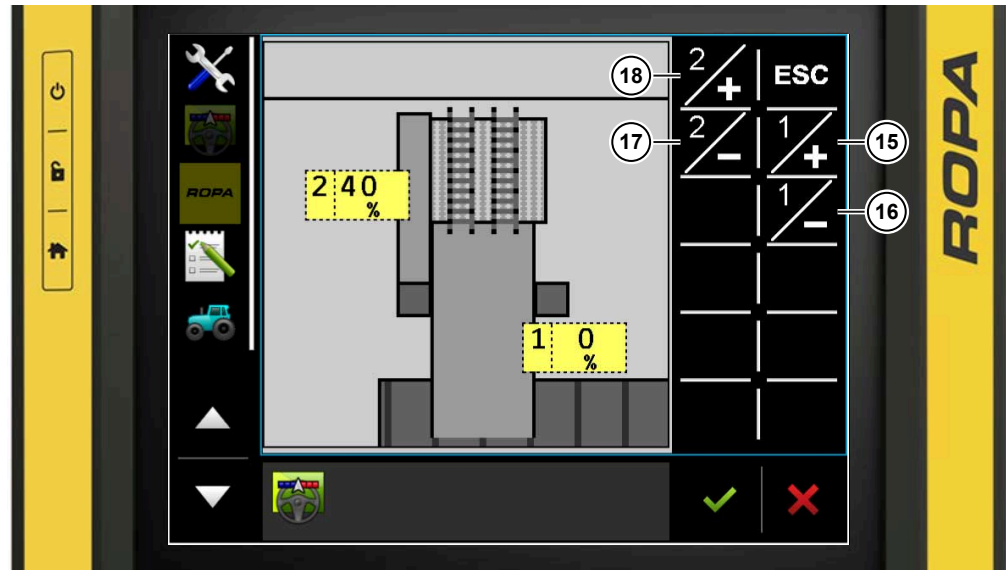

- (15) Touche programmable Augmenter le régime du tapis de visite
- (16) Touche programmable Diminuer le régime du tapis de visite
- (17) Touche programmable Diminuer le régime du tapis à déchets
- (18) Touche programmable Augmenter le régime du tapis à déchets



Appuyez sur la touche  pour augmenter le régime. Le régime maximal du tapis à déchets s'élève à 100 %.





Appuyez sur la touche  pour diminuer le régime. Le régime minimal du tapis à déchets s'élève à 20 %.

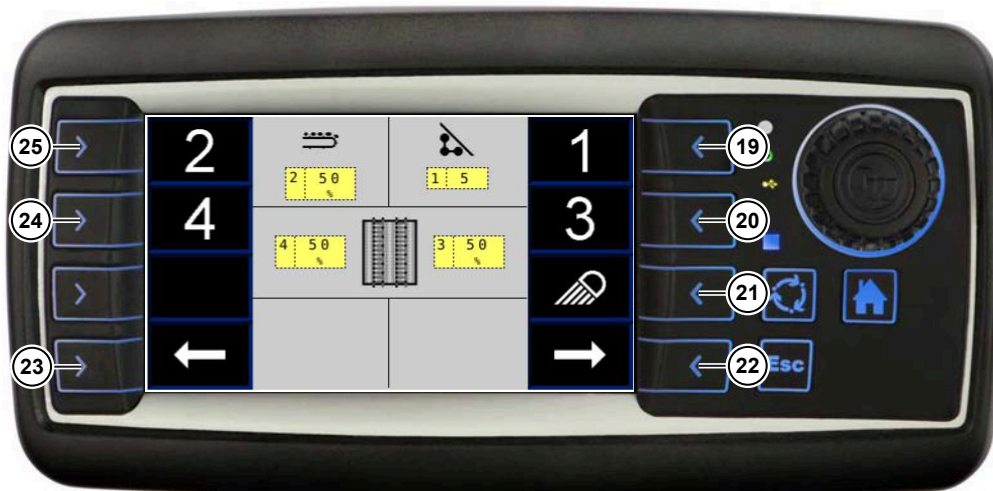

### Réglage du tapis à déchets via le terminal de la table de visite



- (19) Touche programmable Secoueur
- (20) Touche programmable Peigne à doigts rotatif 1
- (21) Touche programmable Phares de travail
- (22) Touche programmable Tourner la page à droite
- (23) Touche programmable Tourner la page à gauche
- (24) Touche programmable Peigne à doigts rotatif 2
- (25) Touche programmable Tapis à déchets

Lorsque le terminal de la table de visite est débloqué, allez sur la page de réglage du tapis à déchets avec la touche programmable Défiler page à droite  ou avec la touche programmable Défiler page à gauche . Sélectionnez le tapis à déchets avec la touche programmable .





- (26) Touche programmable Augmenter le régime du tapis à déchets
- (27) Touche programmable Diminuer le régime du tapis à déchets



Appuyez sur la touche  pour augmenter le régime. Le régime maximal du tapis à déchets s'élève à 100 %.

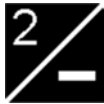



Appuyez sur la touche  pour diminuer le régime. Le régime minimal du tapis à déchets s'élève à 20 %.

### 6.13.3.3 Inverser le tapis à déchets (option)

Avec l'équipement "Inverser le tapis à déchets" disponible en option, le sens de fonctionnement du tapis à déchets peut être inversé et fonctionner en marche arrière avec le régime réglé. La récolte et les déchets égarée sont directement réalimentés par la chaîne effaneuse de la chaîne de tamisage 2 avec le tapis à déchets fonctionnant en marche arrière.

Terminal du tracteur :

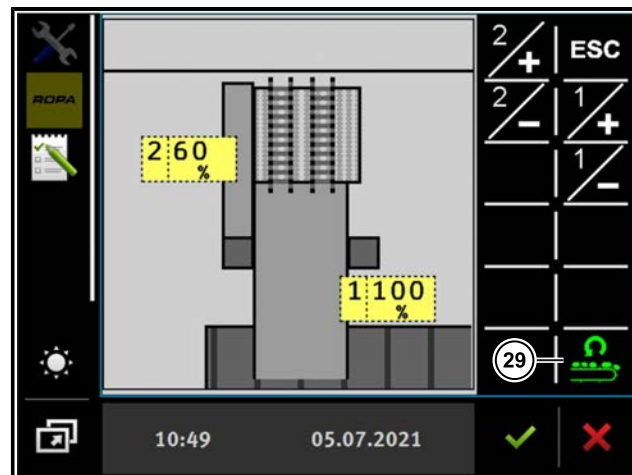
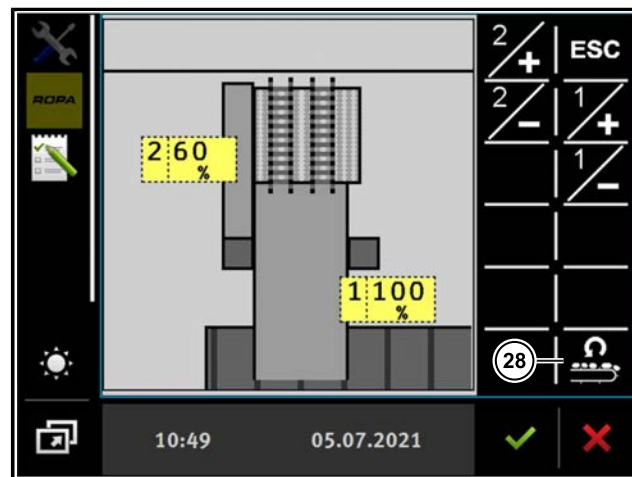

- (28) Inverser le tapis à déchets désactivé
- (29) Inverser le tapis à déchets activé

Terminal table de visite :



- (30) Inverser le tapis à déchets désactivé
- (31) Inverser le tapis à déchets activé

#### 6.13.3.4 Tapis d'évacuation des déchets



(1) Tapis d'évacuation des déchets

Le tapis d'évacuation des déchets est entraîné de façon hydraulique et fonctionne de façon hydraulique de série par rapport au tapis à déchets. Si le régime du tapis à déchets est réglé, le régime du tapis d'évacuation des déchets se règle alors également.

#### 6.13.3.5 Caisse collectrice (option)



(1) Caisse collectrice





La caisse collectrice disponible en option se trouve sur le côté gauche de la machine, devant l'essieu. Ici, les pierres et les déchets peuvent être collectés et déchargés en bord de champ.



La caisse collectrice s'ouvre avec la touche  sur l'élément de commande Trémie. Le vidage de la caisse collectrice commence. La position de la trappe de la caisse collectrice n'est pas surveillée.



La caisse collectrice se ferme avec la touche  sur l'élément de commande Trémie. Le vidage de la caisse collectrice s'arrête. La position de la trappe de la caisse collectrice n'est pas surveillée.

La caisse collectrice peut être commutée dans un fonctionnement en continu. Pour ce faire, les touches  et  sur l'élément de commande Trémie doivent être pressées simultanément pendant trois secondes lorsque le tapis de visite fonctionne. Pour stopper le fonctionnement continu de la caisse collectrice, presser une des deux touches  ou  sur l'élément de commande Trémie.

#### AVERTISSEMENT



##### Attention : risque de blessures.

La zone de danger autour de la caisse collectrice doit impérativement être respectée lors du vidage. Il existe un risque de blessure par les pièces mobiles et les déchets qui se déplacent, par ex. les pierres.

#### INDICATION

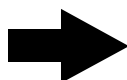

Pour le déplacement sur route, la caisse collectrice doit être fermée manuellement avec la touche  sur l'élément de commande Trémie.

### 6.13.3.6 Écrase pommes de terre (option)



L'illustration montre un écrase pommes de terre sur une Keiler 2

#### (1) Écrase pommes de terre

L'écrase pommes de terre disponible en option se trouve sur le côté droit de la machine, devant l'essieu.

Les petites pommes de terre sont pour la plupart triées via le canal à déchets. De la même façon, les tubercules pourris, verdis ou difformes sont triés par le personnel de tri via les goulottes à déchets ou le canal à déchets. Les tubercules triés sont entièrement envoyés dans l'écrase pommes de terre écrase.

Celui-ci écrase et broie les tubercules triés via les goulottes à déchets et le canal à déchets. Les pommes de terre écrasées ont un volume nettement plus petit et une surface d'attaque plus importante, ce qui favorise le processus de décomposition et permet d'éviter une germination l'année suivante.

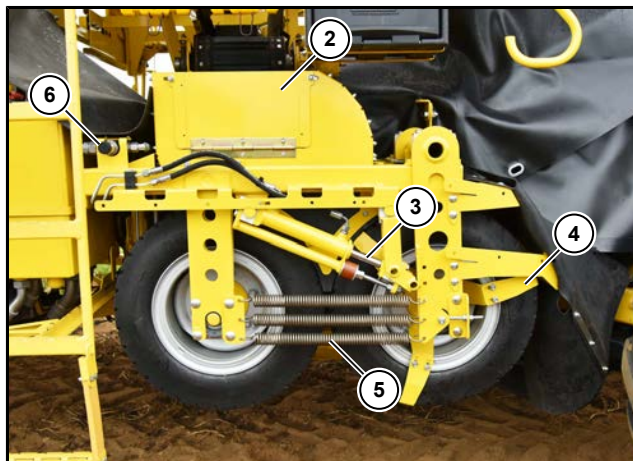

L'illustration montre un écrase pommes de terre sur une Keiler 2 sans dispositif de protection

- (2) Clapet de nettoyage / clapet de maintenance
- (3) Vérins d'écartement hydraulique
- (4) Couteau
- (5) Sécurité mécanique à pierres et à corps étrangers
- (6) Régulateur de débit pour le réglage du régime

L'écrase pommes de terre fonctionne toujours lorsque la chaîne de tamisage 1 est en marche. Les deux pneumatiques de l'écrase pommes de terre fonctionnent avec des régimes différents et en sens contraire. Le régulateur de débit pour le réglage du régime (6) permet de régler la différence de régime en pourcentage entre les pneumatiques de l'écrase pommes de terre et la chaîne de tamisage 1.

La pression de l'air dans les pneus peut être ajustée de façon variable en fonction des conditions d'arrachage et du résultats d'écrasement.



Le vérin (3) sur l'écrase pommes de terre est écarté de façon hydraulique avec la touche  sur l'élément de commande. Le passage libre maximal est de 300 mm. Un arrachage sans la fonction Arrachage est ainsi possible et les corps étrangers de très grandes tailles peuvent être retirés.



Le vérin (3) sur l'écrase pommes de terre est fermé de façon hydraulique avec la touche  sur l'élément de commande.



## 6.14 Trémie

La trémie sert exclusivement à entreposer les pommes de terre arrachées jusqu'à ce que la trémie soit vidée dans un véhicule de transport à l'arrêt. La trémie peut également être vidée sur un silo en bord de champ. La trémie n'est en aucun cas conçue comme compartiment à marchandises ou pour le transport de matériaux ou d'objets.

### DANGER



**Ne pénétrez jamais dans la trémie lorsque le moteur du tracteur tourne. Danger de mort important dû aux fond mouvant de la trémie éventuellement en mouvement.**

- Pour des travaux dans la trémie, vous devez arrêter le moteur du tracteur et assurer la machine contre un redémarrage inopiné (par exemple retirer la clef de contact et la tenir dans un lieu sûr inaccessible à d'autres personnes, par exemple garder la dans votre poche de pantalon).

Le tapis de remplissage de la trémie se trouve dans la trémie. Il permet de remplir la trémie manuellement ou à l'aide de l'automatique de remplissage de la trémie. Le tapis de remplissage de trémie peut être relevé et abaissé. Le fond mouvant de la trémie peut être avancé lentement pour garantir un remplissage optimal de la trémie. C'est à cela que sert la bâche de trémie équipée de série. Elle empêche la chute des pommes de terre à l'extrémité de la trémie. Pour un transbordement optimal dans des caisses, un remplisseur de caisse est disponible en option.

Lors d'un **déplacement sur route**, le tapis de remplissage de la trémie et le toit pare-soleil / de protection contre les intempéries disponible en option est abaissé, le remplisseur de caisses disponible en option est relevé, l'articulation de la trémie est relevée, la trappe de la trémie est ouverte, la partie de repliage de la trémie est repliée, la caisse collectrice disponible en option est fermée et l'essieu télescopique est rentré.



En **position d'arrachage**, la partie de repliage de la trémie est dépliée, la trappe de la trémie est fermée, le toit pare-soleil / de protection contre les intempéries disponible en option est sorti et le tapis de remplissage de la trémie est réglé de sorte que la récolte puisse être conduite dans la trémie avec la hauteur de chute la plus faible possible. Le remplisseur de caisses et l'articulation de la trémie sont, le cas échéant, pivotés pendant que la trémie est vidée. L'essieu télescopique est rentré pendant l'ouverture et il est sorti pendant l'arrachage et le vidage de la trémie.



### 6.14.1 Partie de repliage de la trémie et repliage de la trémie

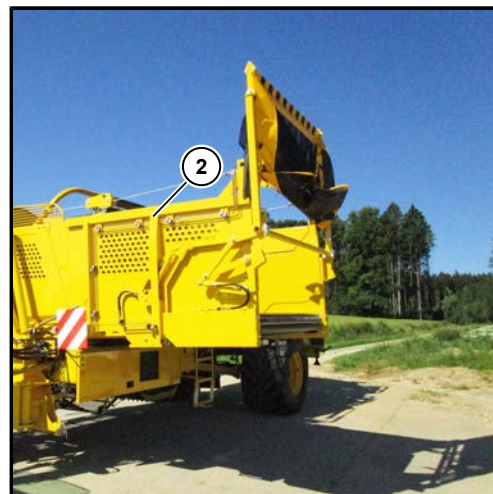
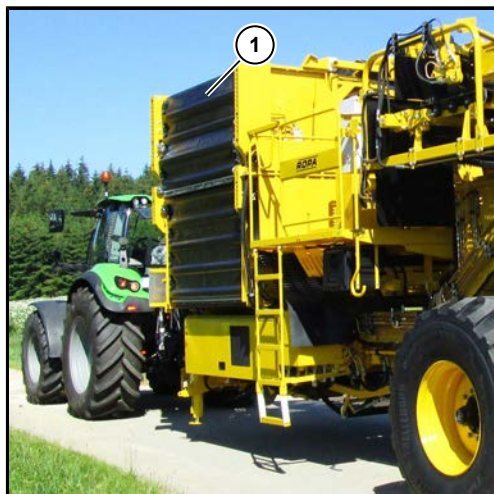

- (1) Trémie en position de transport
- (2) Trémie en position de travail

La position de la trémie dépend essentiellement si la machine est en position de transport (1) ou en position de travail (2). La trémie ne peut être repliée que lorsqu'elle et le tapis de remplissage de la trémie sont complètement abaissés (position la plus basse), la trappe de la trémie est ouverte et l'essieu télescopique est rentré.

#### ATTENTION



#### Risque de dommages sur la machine.

La partie de repliage de la trémie doit uniquement être repliée lorsque le tapis de remplissage de la trémie est complètement abaissé (*Voir Page 369*) et la trappe de la trémie est complètement ouverte. Si cela n'est pas respecté, il se peut que des parties de machines rentrent en collision, ce qui peut causer de graves dommages sur la machine.

#### AVERTISSEMENT



#### Risque de blessures graves.

- Assurez-vous que personne ne se trouve dans la zone de danger.
- Pendant le processus de repliage de la trémie/trémie à bras de chargement, ne pas accéder aux plateformes des tables de visite.



La touche programmable Menu Repliage  permet d'accéder au menu Mode de repliage.



- (3) Menu de repliage position de transport
- (4) Menu de Repliage position d'ouverture sur champ
- (5) Menu de repliage position d'arrachage / position de vidage de la trémie



Appuyez sur la touche  pour mettre la partie de repliage de la trémie en position de travail. Lorsque l'affichage du terminal du tracteur a atteint 100 % et que l'écran de visualisation est tourné, la partie de repliage de la trémie se trouve en position de travail.



Avant que la partie de repliage de la trémie puisse être amenée en position de transport, la trémie et le tapis de remplissage de la trémie doivent se trouver dans la position la plus basse (complètement abaissés) la trappe de la trémie doit être complètement ouverte et l'essieu télescopique doit être rentré.

Appuyez sur la touche  pour amener la partie de repliage de la trémie en position de transport. Lorsque l'affichage du terminal du tracteur a atteint 0 % et que l'écran de visualisation est tourné, la partie de repliage de la trémie se trouve en position de transport.



Appuyez sur la touche  pour fermer la trappe de la trémie. La trappe de la trémie ne peut être fermée que lorsque la partie repliage de la trémie est en position de travail. Lorsque l'affichage du terminal du tracteur a atteint 100 % et que l'écran de visualisation est tourné, la trappe de la trémie est en position de travail.



Appuyez sur la touche  pour ouvrir la trappe de la trémie. Avant que la partie de repliage de la trémie de la machine puisse être repliée en position de transport, la trappe de la trémie doit être complètement ouverte. Lorsque l'affichage du terminal du tracteur a atteint 0 % et que l'écran de visualisation est tourné, la trappe de la trémie est en position de transport.

## 6.14.2 Relever / abaisser la trémie



La trémie peut être relevée et abaissée à l'aide du mini joystick inférieur sur l'élément de commande Trémie. La trémie ne peut être relevée ou abaissée qu'en position de travail. La position de la trémie est surveillée par un capteur. Lorsque la trémie est relevée, le tapis de remplissage de la trémie se relève d'abord automatiquement jusque dans la position la plus haute. La trémie ne peut être relevée que lorsque la flèche se trouve en "position droite" et que l'essieu télescopique est sorti.

### DANGER





#### Danger de mort ! Risque de dommages sur la machine !

Lorsque la trémie est relevée ou abaissée, des zones d'écrasement et de cisaillement apparaissent sur la trémie et la table de visite. De plus, le centre de gravité de la machine se déplace nettement vers le haut, ce qui génère un risque accru de basculement de la machine. Il existe alors un risque de blessure, voire de mort.

Lorsque la trémie est relevée ou abaissée, s'assurer que la trémie ne bute contre rien, par ex. sur le véhicule de transbordement. Il existe ainsi un risque de dommages à la machine.

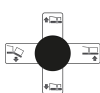
- Maintenir la distance avec les pièces en mouvement lorsque la trémie est relevée ou abaissée.
- Ne pas se tenir sous la trémie relevée.
- Choisir une zone de déchargement sur une surface plane si possible.



Le mini joystick inférieur  sur l'élément de commande Trémie permet de relever et d'abaisser la trémie. La vitesse de relevage et d'abaissement dépend de l'inclinaison du joystick : elle est lente pour une inclinaison minimale et rapide pour une inclinaison maximale. Pour relever la trémie, l'essieu télescopique doit être sorti et la flèche doit se trouver dans la zone indiquée.



Une pression sur la touche Abaisser le tapis de remplissage de la trémie  sur l'élément de commande Arrachage permet d'abaisser la trémie. Ce n'est que lorsque la trémie est complètement abaissée que le tapis de remplissage de la trémie s'abaisse.

### 6.14.3 Fond mouvant de la trémie



Le régime du fond mouvant de la trémie peut être réglé en continu depuis le siège conducteur. Le fond mouvant de la trémie sert à vider la trémie, mais il est également aussi commandé pour un remplissage optimal de la trémie. Le fond mouvant de la trémie est conçu de série comme un fond bûché. Ainsi, un remplissage respectueux est obtenu dès le début.

#### ATTENTION



#### Risque de dommages à la trémie

Le fond mouvant de la trémie ne doit en aucun cas être déplacé tant que la trémie se trouve en position de travail. Cela peut causer des dommages au fond mouvant de la trémie et à la trémie elle-même.

- Toujours amener la trémie en position de travail, puis mettre en marche le fond mouvant.



Le fond mouvant de la trémie est démarré et arrêté avec la touche  sur l'élément de commande Trémie. Le fond mouvant de la trémie mis en marche est affiché sur la touche avec la LED rouge.





Le sélecteur rotatif  sur l'élément de commande Trémie permet de régler le régime du fond mouvant de la trémie en continu. Ainsi, le fond mouvant de la trémie est arrêté lorsque le sélecteur rotatif est en position 0, il a le couple de plus élevé sur la position 5 et il a le régime maximum en position 10. Si le régime est réglé plus haut et si la trémie doit être entièrement vidée, le régime est réglé automatiquement via le capteur de pression installé.



Une pression sur la touche Relever le tapis de remplissage de la trémie  sur l'élément de commande Arrachage après que la position finale du tapis de remplissage de la trémie permet de commander le fond mouvant de la trémie. Le déclenchement de l'interrupteur de position finale sur la bache de la trémie permet d'arrêter automatiquement l'avancée du fond mouvant.

#### INDICATION



Une pression sur la touche  Début de champ permet de mettre automatiquement la touche  Fond mouvant de la trémie Marche/Arrêt sur désactivé.

#### 6.14.4 Tapis de remplissage de la trémie

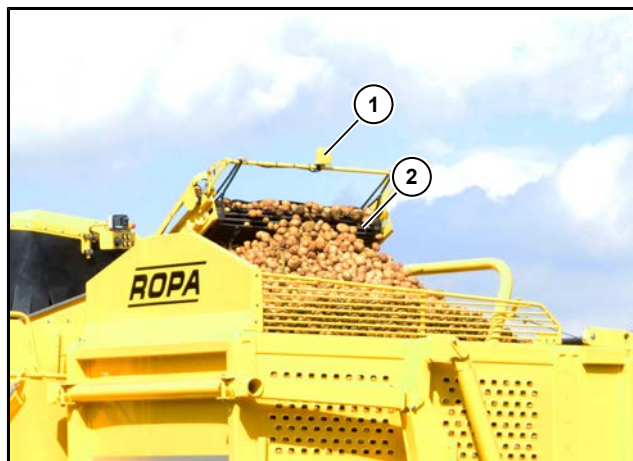

- (1) Capteur à ultrason automatique de remplissage
- (2) Tapis de remplissage de la trémie

Le tapis de remplissage de la trémie (2) peut être relevé ou abaissé manuellement depuis le siège conducteur. La position du tapis de remplissage de la trémie est surveillée par un capteur. Lorsque l'automatique de remplissage (1) est activé, le tapis de remplissage de la trémie se relève automatiquement en fonction du niveau de remplissage de la trémie. Ainsi, un remplissage optimal est obtenu pour ménager au mieux la récolte grâce à une faible hauteur de chute.

#### ATTENTION



#### Risque de dommages sur la machine !

Le tapis de remplissage de la trémie ne doit être relevé que lorsque la partie de repliage de la trémie (*Voir Page 365*) se trouve en position de travail. Si cela n'est pas respecté, il se peut que des parties de machines rentrent en collision, ce qui peut causer de graves dommages sur la machine.





Le tapis de remplissage de la trémie est relevé avec la touche  sur l'élément de commande Arrachage. Tant que la touche est enfoncée, le tapis de remplissage de la trémie est relevé. Si le tapis de remplissage de la trémie a atteint sa position finale, le fond mouvant de la trémie est commandé jusqu'à ce que les interrupteurs de position finale sur la bêche de la trémie se déclenchent.

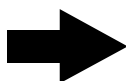

Le tapis de remplissage de la trémie est abaissé avec la touche  sur l'élément de commande Arrachage. Tant que la touche est enfoncée, le tapis de remplissage de la trémie est abaissé.

#### INDICATION



Appuyez sur la touche  sur l'élément de commande Arrachage lorsque la trémie est relevée pour que celle-ci s'abaisse en premier, suivie par le tapis de remplissage de la trémie !

En cas de double pression accidentelle sur la touche  sur l'élément de commande Arrachage après la vidange, l'automatique de remplissage est arrêté si le remplissage automatique de la trémie est activé.





### 6.14.5 Remplissage de la trémie de la machine à trémie



(1) Capteur à ultrason automatique de remplissage

Le remplissage de la trémie peut être effectué manuellement ou automatiquement.

#### Remplissage manuel de la trémie

Lors d'un remplissage manuel de la trémie, faire impérativement attention à la hauteur de chute de la récolte du tapis de remplissage dans la trémie. De plus, il convient également de s'assurer que le tapis de remplissage de la trémie n'est pas recouvert par la récolte. Le tapis de remplissage dans la trémie ([Voir Page 369](#)) est relevé par la touche  et abaissé par la touche .

L'avancée de la trémie ([Voir Page 368](#)) doit être effectuée manuellement. Pour cela, appuyer sur la touche Relever le tapis de remplissage de la trémie  sur l'élément de commande Arrachage. Si la position finale supérieure du tapis de remplissage de la trémie est atteinte, l'avancée de la trémie est activée. Un déclenchement de l'interrupteur de position finale sur la bêche arrière de la trémie (2) ou sur la bêche avant de la trémie (3) entraîne la réception du signal "Trémie pleine !" sur le terminal du tracteur par le conducteur et le niveau de remplissage maximum atteint est signifié.

#### Remplissage automatique de la trémie

Lors du remplissage automatique de la trémie, l'automatique (4) est présélectionné sur le terminal du tracteur. La touche Début de champ  permet d'activer l'automatique de remplissage de la trémie. Le tapis de remplissage de la trémie est automatiquement maintenu avec une hauteur de chute faible via le cône de déversement grâce au capteur à ultrasons de l'automatique de remplissage (1). L'avancée de la trémie s'effectue automatiquement lorsque le tapis de remplissage de la trémie a atteint sa position la plus haute et que le capteur à ultrasons a détecté la présence de récolte. Un déclenchement de l'interrupteur de position finale sur la bêche arrière de la trémie (2) ou sur la bêche avant de la trémie (3) entraîne la réception du signal "Trémie pleine !" sur le terminal du tracteur par le conducteur et le niveau de remplissage maximum atteint est signifié. L'automatique de remplissage s'arrête jusqu'à ce que la trémie soit vidée.



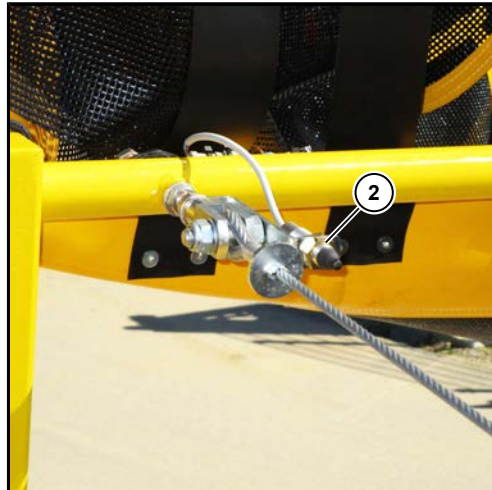

- (2) Interrupteur de position finale de la b che de tr mie arri re
- (3) Interrupteur de position finale de la b che de tr mie avant

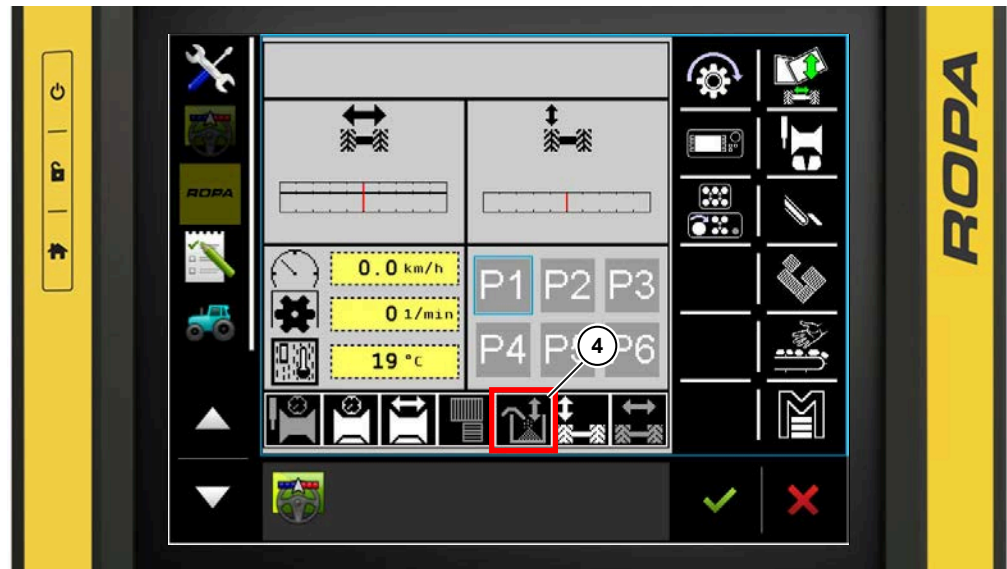

- (4) Automatique de remplissage de la tr mie

Dans le champ d'affichage Automatiques, l' tat actuel de l'automatique de remplissage (4) est affich . L'automatique de remplissage peut  tre pr s lectionn , activ  et d sactiv  en touchant le terminal du tracteur.



L'automatique de remplissage de la tr mie est d sactiv .



L'automatique de remplissage de la tr mie est pr s lectionn . L'automatique de remplissage s'active avec l'abaissement de la table de ramassage via la touche D but de champ  sur l' l ment de commande Arrachage.



L'automatique de remplissage de la trémie est activé. L'automatique de remplissage reste activé avec le relevage de la table de ramassage via la touche Fin de champ sur l'élément de commande Arrachage. L'automatique de remplissage peut être à nouveau désactivé sur le terminal du tracteur sous Automatiques. Le déclenchement de l'interrupteur de position finale sur la bêche de la trémie permet d'arrêter l'automatique de remplissage de la trémie.

The image shows a screenshot of the ROPA terminal interface. On the left, a vertical menu lists several options: 'Commande tapis', 'Trémie' (highlighted with a red box), 'Tâteur sur diabolos', 'Guidage en profondeur', 'Réglage niveau', 'Affichage container', 'TIM ISOBUS', and 'Autres'. To the right of this menu is a grid of buttons, with 'ESC' at the top. Below the main menu, a detailed settings screen for 'Trémie' is shown. This screen has a table of settings and a control panel on the right.

Trémie		ESC
Tps d'arrêt table visite [s]	30	↑
Ecartement ultrasons	10	↓
Niveau remplissage trémie [%]	100	+
Tps de blocage fd mouvant [s]	2	-
Vit. fond mouvant 1 AUX [%]	20	Reset
Gyrophare	Aus	
Flèche	Auto	
Vitesse du fond mouvant [%]	100	
Trémie pleine	10	
Fond mouvant	10	

Dans le menu principal , sous le menu Réglages de base, dans le sous-menu Trémie, la sensibilité de l'automatique de remplissage, le niveau de remplissage maximal de la trémie et le temps de blocage de l'avancée de la trémie peuvent être réglés.

La sensibilité du capteur à ultrasons peut être réglée sur une valeur comprise entre 10 et 20, avec comme réglage de base 10.

Le niveau de remplissage de la trémie peut être réglé sur une valeur comprise entre 50 % et 100 %, avec comme réglage de base 100 %. Ici, la position finale supérieure du tapis de remplissage de la trémie est limitée.

Le temps de blocage de l'avancée de la trémie peut être réglé entre 0 secondes et 5 secondes, avec comme réglage de base 2 secondes. Après avoir atteint la position finale supérieure du tapis de remplissage de la trémie, ce temps d'écoulement jusqu'à ce que le fond mouvant soit débloqué pour l'automatique de remplissage.

La vitesse du fond mouvant 1 AUX sert à commander le fond mouvant. Le joystick ISOBUS disponible en option permet de régler les valeurs entre 0 % et 100 %.

### Automatique de remplissage lorsque l'essieu est rentré

L'automatique de remplissage fonctionne de façon limitée lorsque l'essieu est rentré.



Tant que l'essieu télescopique n'est pas en position de travail, n'est pas sortie entièrement, l'entraînement du fond roulant ne peut pas être activé. L'automatique de remplissage commande le tapis de remplissage, mais le fond roulant n'est pas activé lorsque la position de fin de course supérieure est atteinte.



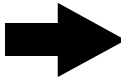

À la place, les messages d'avertissement "Essieu rentré/essieu sorti" et "Trémie pleine" sont générés de façon durable.

#### INDICATION



La touche Relever le tapis de remplissage  permet également de commander le fond roulant lorsque l'essieu est rentré.

Avant que la commande ne soit débloquée, le message d'alarme "Danger pour l'homme et la machine" apparaît et doit être confirmé avec la touche programmable Escape .

Le fond roulant est activé tant que la touche Relever le tapis de remplissage  est pressée dans les 60 secondes suivantes, même plusieurs fois.

Une fois les 60 secondes écoulées, le message d'avertissement "Danger pour l'homme et la machine" apparaît à nouveau lorsque la touche est pressée et doit être acquitté avec la touche programmable Escape .

#### 6.15 Vidage de la trémie de la machine à trémie



##### Procédure de vidage de la trémie

- Relevez la table de ramassage, arrêtez la prise de force du tracteur et orientez la flèche en "position droite".
- Déplacez-vous jusqu'à l'emplacement de déchargement et relevez la trémie juste devant la remorque. Relevez la trémie aussi haut que nécessaire uniquement.
- Videz la trémie dans la remorque jusqu'à ce que celle-ci soit pleine. La récolte non vidée et défavorable se trouvant dans la trémie sera déchargée lors du remplissage suivant.
- Relevez complètement la trémie après l'avoir vidée et replacez la bâche de trémie à l'aide de la touche . Ainsi, la bâche de la trémie peut être glissée et rabattue en position de travail.
- Décompressez entièrement la trémie en vous éloignant de la remorque. L'arrachage n'est possible que lorsque la trémie est complètement abaissée en position de travail. Abaissez le tapis de remplissage de la trémie pour réduire la hauteur de chute.



Le régime du fond mouvant de la trémie est activé et désactivé à l'aide de la touche  Fond mouvant de la trémie "START - STOP" sur l'élément de commande Trémie. Ainsi, le fond mouvant de la trémie peut, par ex. être arrêté rapidement en cas de remplissage des coins dans la remorque.



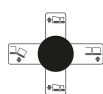

Le sélecteur rotatif Régime du fond mouvant de la trémie  sur l'élément de commande Trémie permet de régler le régime du fond mouvant de la trémie en continu. Lorsque le sélecteur rotatif est en position 0 le fond mouvant de la trémie est immobile ; lorsque le sélecteur rotatif est en position 5, le fond mouvant de la trémie dispose du couple le plus élevé et lorsque le sélecteur rotatif est en position 10, le fond mouvant de la trémie dispose du régime maximal. Lors du vidage, le régime du fond mouvant de la trémie est réglé automatiquement via un capteur à pression. Si le régime réglé est trop élevé sur le sélecteur rotatif, le fond mouvant fonctionne lentement.

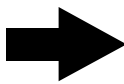

Le mini joystick inférieur  sur l'élément de commande Trémie permet de relever et d'abaisser la trémie. Lorsque le joystick est en haut, la trémie est relevée et lorsque le joystick est en bas, la trémie est abaissée. L'inclinaison du mini joystick est proportionnelle à la vitesse de levage et d'abaissement de la trémie.

**INDICATION**



Une pression sur la touche  Début de champ permet de mettre automatiquement la touche  Fond mouvant de la trémie Marche/Arrêt sur désactivé.

**6.15.1 Partie articulation trémie (option)**



- (1) Partie articulation trémie en position de travail
- (2) Partie articulation trémie en position de vidage

La partie articulation de la trémie disponible en option peut être réglée depuis le siège conducteur du tracteur. La position de la partie articulation de la trémie n'est pas surveillée. La partie articulation de la trémie sert au transbordement respectueux de la récolte dans la remorque. La hauteur de chute dans la remorque est réduite.

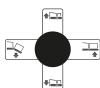

La partie articulation de la trémie est réglée avec le mini joystick sous  l'élément de commande Trémie. Ainsi, la partie articulation de la trémie est abaissée quand le mini joystick est poussé à gauche et elle est relevé quand le mini-joystick est poussé à droite. Contrôler visuellement où se trouve la partie articulation de la trémie.

**ATTENTION**



**Risque de dommages à la récolte et à la machine !**

Si la récolte est transbordée à l'aide de la partie articulation de la trémie, s'assurer que la partie articulation de la trémie abaissée et la remorque n'entrent pas en contact. S'assurer également que la trémie est relevée suffisamment tôt pour que la partie articulation de la trémie ne soit pas recouverte par la récolte. La récolte et la partie articulation de la trémie pourraient être endommagées.



### 6.15.2 Remplisseur de caisses (Option)

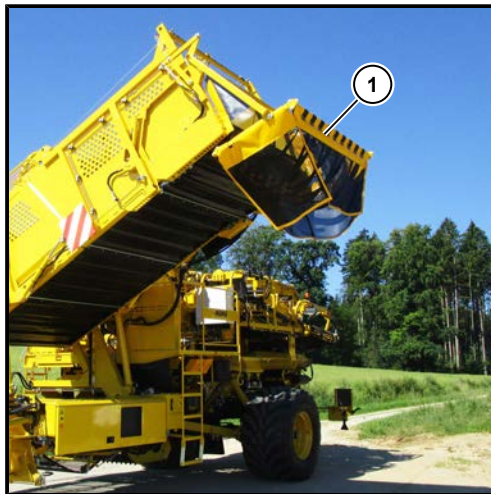

- (1) Remplisseur de caisses déplié  
(2) Remplisseur de caisses replié

Le remplisseur de caisses disponible en option peut être déplié (1) et replié (2) depuis le siège conducteur. La position du remplisseur de caisses n'est pas surveillée. Le remplisseur de caisses sert à remplir des caisses, mais il peut également être utilisé en tant qu'amortisseur de chute lors du remplissage de remorque. L'intérieur du remplisseur de caisses comprend neuf tapis en caoutchouc servant à amortir la chute.

Lorsque le remplisseur de caisses est déplié, le régime du fond mouvant de la trémie doit être sélectionné de sorte à empêcher que la récolte ne déborde. Il convient alors de travailler avec un régime réduit du fond mouvant de la trémie.



Le remplisseur de caisses se déplie avec la touche  sur l'élément de commande de la trémie. Tant que la touche est enfoncée, le système hydraulique tente de régler le remplisseur de caisses. Il convient de contrôler visuellement si le remplisseur de caisses est entièrement déplié.



Le remplisseur de caisses se replie avec la touche  sur l'élément de commande de la trémie. Tant que la touche est enfoncée, le système hydraulique tente de régler le remplisseur de caisses. Il convient de contrôler visuellement si le remplisseur de caisses est entièrement replié.

---

**ATTENTION****Risque de dommages à la récolte et à la machine !**

Si la récolte est transbordée à l'aide du remplisseur de caisses, s'assurer que celui-ci ne déborde pas, qu'il ne bute pas contre la remorque et qu'il n'est pas recouvert par la récolte. La récolte et le transbordement pourraient être endommagés.

---



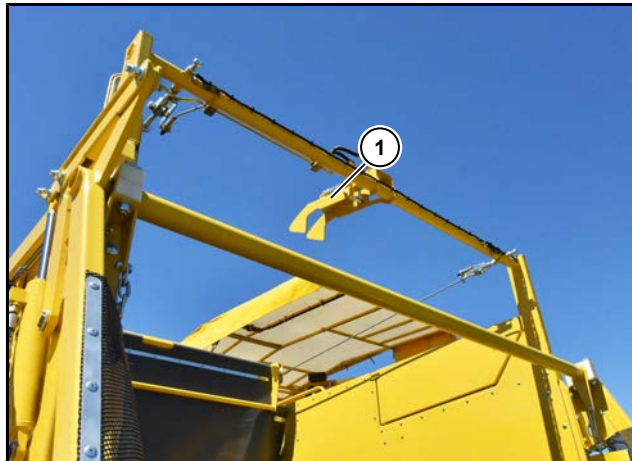

### 6.15.3 Reculer la bâche de trémie



(1) Crochet de recul de la bâche de trémie

Le crochet (1) de recul de la bâche de la trémie est commandé depuis le siège conducteur.



La touche Reculer la bâche de la trémie  sur l'élément de commande Trémie permet de déclencher le crochet sur le côté de vidage de la trémie. La bâche de la trémie peut ainsi être remise en position de travail une fois la vidange terminée et lorsque la trémie est complètement relevée. Tant que la touche  sur l'élément de commande Trémie est enfoncée, le crochet est ouvert. Lorsque la touche est relâchée, le crochet est alimenté brièvement dans le sens de fermeture et se referme.

## 6.16 Balance de la trémie (option)

### 6.16.1 Structure et fonction

Il s'agit d'une balance électronique statique. Elle détecte le poids du contenu de la trémie, y compris les déchets comme la terre, avec une tige de mesure électronique extrêmement sensible. La précision de chacun des processus de pesée est influencée en premier lieu par l'utilisation appropriée de la balance et n'est plus soumise à l'influence du fabricant.

La précision de la pesée implique une utilisation conforme et dépend des facteurs fondamentaux suivants :

- Nature du sol.
- Taux de salissure des pommes de terre.
- Taux de salissure des pommes de terre de la trémie, par ex. terre collée.
- L'angle d'inclinaison de la machine.

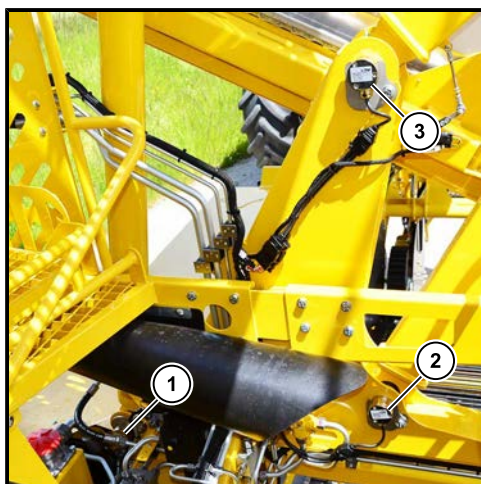

*Trémie vue de derrière*

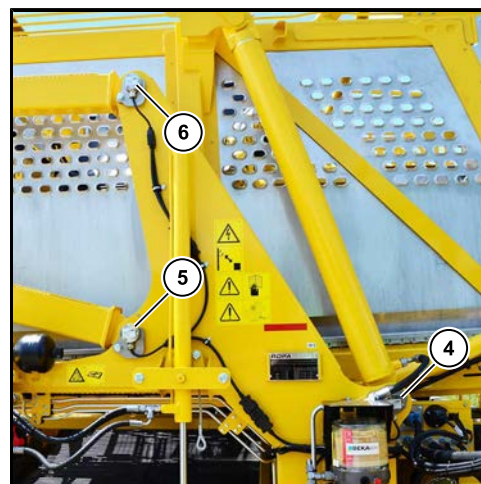

*Trémie vue de devant*

- (1) Tige de mesure A51
- (2) Tige de mesure A52
- (3) Tige de mesure A53
- (4) Tige de mesure A54
- (5) Tige de mesure A55
- (6) Tige de mesure A56

Le dispositif de pesée disponible en option permet de déterminer avec une grande précision le contenu de la trémie avant la vidange. Les véhicules de transport peuvent ainsi être chargés en toute sécurité et une première évaluation du rendement peut être obtenue.

Le contenu de la trémie est déterminé via 3 tiges de mesure situées à l'avant et à l'arrière de la suspension de la trémie. La pesée statique s'effectue toujours en relevant la trémie.

Les données obtenues concernant le contenu de la trémie sont automatiquement enregistrées et envoyées vers les compteurs de saison, de mission et quotidien.

## 6.16.2 Peser

Veillez impérativement à respecter les points suivants pour obtenir un résultat de pesée optimal :

- Nettoyer régulièrement la trémie. Procédez à un nettoyage plusieurs fois par jour si les conditions de sol l'exigent.
- Pendant la pesée, s'assurer de la nature du sol. La pesée doit être réalisée sur une surface plane et à l'arrêt. La compensation de dévers de la machine doit alors être alignée.
- Des salissures dans la trémie peuvent fortement influencer le résultat de pesée. C'est pourquoi vous devriez effectuer régulièrement une remise à zéro ([Voir Page 382](#)). En cas de pommes de terre très sales ou de sols très collants, nous vous recommandons de faire cette remise à zéro tous les 3 à 5 changements de véhicule de transport. La remise à zéro est nécessaire, sinon la quantité de terre accumulée dans la trémie est régulièrement prise en compte dans la pesée. Dès que la quantité de terre est modifiée au niveau de la trémie, une nouvelle remise à zéro doit être effectuée. Selon notre expérience, une remise à zéro trop rarement effectuée est la cause principale d'erreurs dans les résultats de pesée.
- Si, malgré des remises à zéro régulières, des erreurs de pesée continuent de se produire, il convient de calibrer à nouveau la balance ([Voir Page 383](#)).

---

### INDICATION

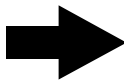

Pour démarrer une pesée, la machine doit d'abord réaliser un arrachage .  
La trémie doit être entièrement vidée après chaque pesée.  
Sinon, aucune nouvelle pesée ne pourra être démarrée.

---

### 6.16.2.1 Commande de la balance

#### Champ d'affichage pesée

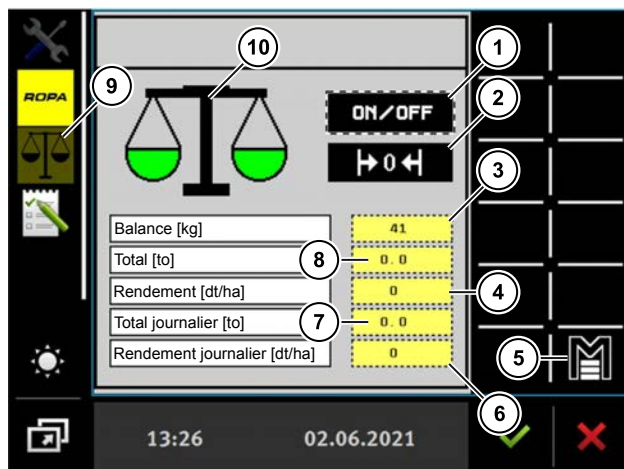

- (1) Démarrer/terminer le processus de pesée
- (2) Réinitialiser la quantité actuellement pesée
- (3) Quantité actuellement pesée
- (4) Rendement en dt/ha quantité actuellement pesée
- (5) Menu "Balance"
- (6) Rendement journalier en dt/ha
- (7) Quantité journalière (compteur pas remis sur 0 automatiquement)
- (8) Somme quantité actuellement pesée
- (9) Application ISOBUS Potato Scale
- (10) Affichage processus de pesée actif (vert)

#### Menu "Balance"

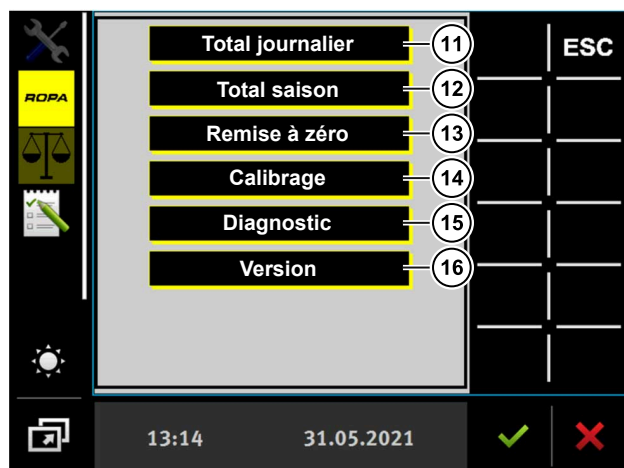

- (11) Total journalier (*Voir Page 385*)
- (12) Total saison (*Voir Page 385*)
- (13) Remise à zéro (*Voir Page 382*)
- (14) Calibrage (*Voir Page 383*)
- (15) Diagnostic (*Voir Page 520*)
- (16) Version du logiciel des cellules de pesée

### 6.16.2.2 Mise en service après réception de la machine

Si vous utilisez la balance pour la première fois, il est impératif de la calibrer. Le calibrage est composé de deux étapes de travail, qui doivent toujours être entreprises dans l'ordre indiqué. (Voir Page 383)

#### INDICATION

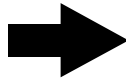

Si un composant de la balance est remplacé (à l'exception du capteur de régime et surtout du capteur d'inclinaison), il convient d'effectuer une nouvelle première mise en service. Ce processus ne peut être effectué que par le personnel de service et n'est pas expliqué dans la notice.

### 6.16.2.3 Démarrer/arrêter la pesée

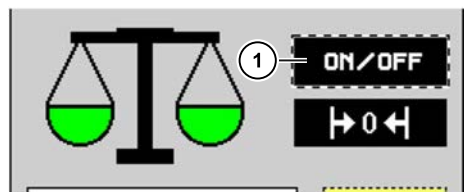

Pour démarrer la pesée, appuyez sur la touche (1). Une pesée est effectuée pour chaque activation de "Relever la trémie".

*Pesée démarrée : symbole de pesée surligné en vert*

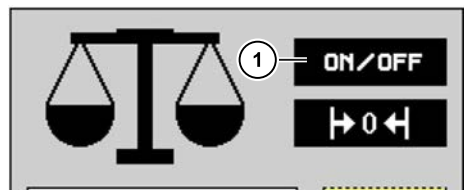

Pour terminer ou interrompre la pesée, appuyez aussi sur la touche (1).

*Pesée terminée ou interrompue : symbole de pesée surligné en noir*

#### INDICATION



Pour démarrer une pesée, la machine doit d'abord réaliser un arrachage . La trémie doit être entièrement vidée après chaque pesée. Sinon, aucune nouvelle pesée ne pourra être démarrée.

### 6.16.2.4 Mettre la quantité actuellement pesée sur 0

Il existe une méthode pour remettre l'affichage de la quantité totale actuellement pesée (2) et le rendement actuel en dt/ha (3) à 0 sur le terminal.

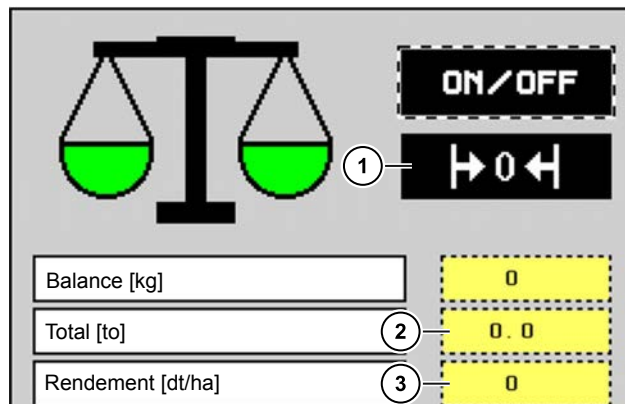

- En appuyant sur le champ de touche (1).

### 6.16.2.5 Effectuer une remise à zéro

Dans le menu "Balance", sélectionnez le sous-menu "Remise à zéro".



Mettez la trémie de la machine en position de travail et mettez la machine à l'horizontale avec la compensation de l'inclinaison.

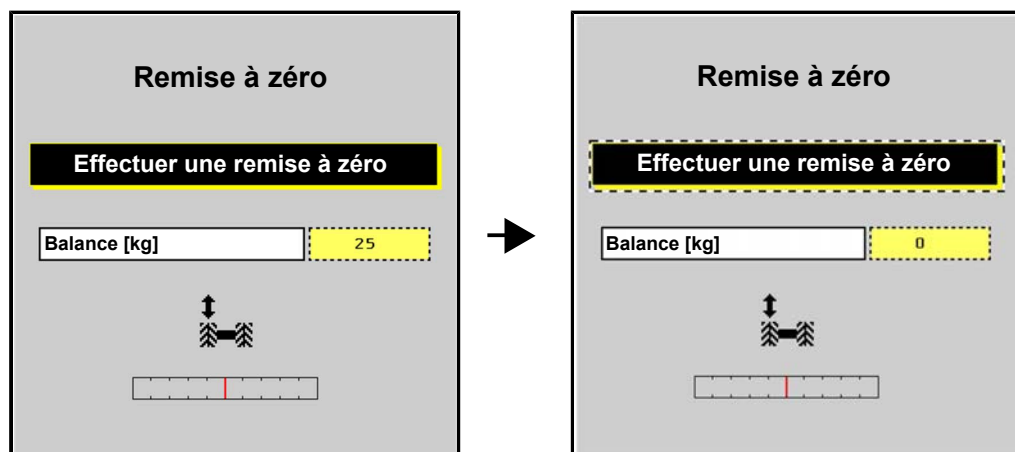

Terminez le processus en quittant le menu via la touche programmable "ESC".



### 6.16.2.6 Calibrer la balance

Nettoyez la trémie. Effectuez une remise à zéro (*Voir Page 382*). Réglez l'affichage du poids de la balance sur "0,00" et pesez la première charge. Notez cette valeur.

Faites déterminer le poids réel de cette charge avec une balance tarée. C'est la seule façon de prendre également en compte la perte de poids liée à la consommation de carburant depuis le véhicule de transport. Dès que vous avez la valeur exacte, procédez comme suit : positionnez l'affichage du poids sur le terminal sur "0,00". Dans le menu "Balance", sélectionnez le point de menu "Calibrage".

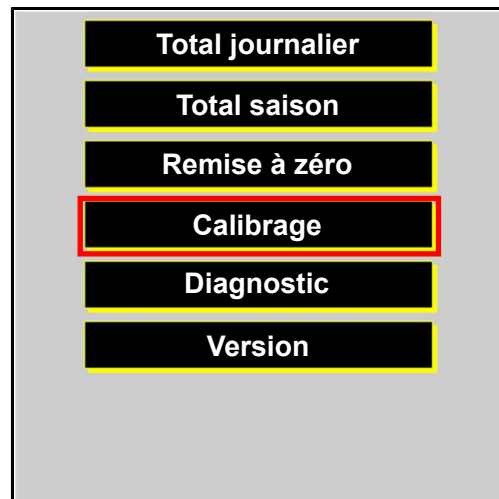

Renseignez le poids, que vous avez déterminé lors du premier chargement, et que vous avez lu depuis le terminal du tracteur.

Écran intitulé 'Calibrage' avec quatre champs de saisie et leurs valeurs correspondantes :

Poids de la Keiler [Kg]	0
Poids [kg] pesée ext.	0
Nouvelle valeur de calibrage	900
Ancienne valeur de calibrage	900

---

## Fonctionnement

### Balance de la trémie (option)

---



Saisissez le poids réel qui a été déterminé pour ce chargement avec la balance externe tarée et confirmez la saisie.

Le système détermine maintenant la nouvelle valeur de calibrage et affiche l'ancienne et la nouvelle valeur de calibrage.

Appuyez sur la touche programmable "ESC" puis enregistrez la nouvelle valeur de calibrage avec le symbole de la disquette.

Effectuez maintenant au moins cinq chargements dans les mêmes conditions de sols et de chargement. La formation de terre dans la trémie ne doit pas changer fondamentalement au cours de la pesée. Additionnez les résultats de pesée de chaque chargement.

Faites à nouveau peser ces chargements sur la balance tarée et additionnez les résultats obtenus. Dès que vous connaissez le résultat de la pesée externe, sélectionnez de nouveau le point de menu "Calibrage". Saisissez à nouveau chaque poids ici.

A la fin du calibrage, vérifiez la précision de la balance comme décrit précédemment, avec un autre processus de chargement. Si ce résultat est satisfaisant, le calibrage est terminé. Si la précision de la pesée souhaitée n'est pas encore atteinte, répétez le calibrage (toujours avec la somme d'au moins cinq chargements), comme décrit précédemment.

#### 6.16.2.7 Fonctionnement en continu de la balance

Suivez les instructions [Voir Page 379](#).

Effectuez régulièrement une remise à zéro.

Vérifiez régulièrement la précision de la balance. Pour cela, comparez le poids d'un chargement de la balance affiché avec le poids qui a été déterminé avec la balance externe du client. En cas d'écart important, il conviendra de recalibrer la balance immédiatement.

---

#### INDICATION

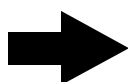

La précision de la pesée dépend de la minutie de l'utilisateur. Une remise à zéro régulière, un calibrage minutieux et une formation de terre aussi faible que possible influent de manière positive la précision de la pesée.

---

### 6.16.2.8 Compteur totalisateur

Si vous voulez effacer le compteur totalisateur, vous devez d'abord terminer la pesée (Voir Page 381).

#### Total journalier

Dans le menu "Balance", sélectionnez le sous-menu "Total journalier" pour supprimer les compteurs quotidiens.

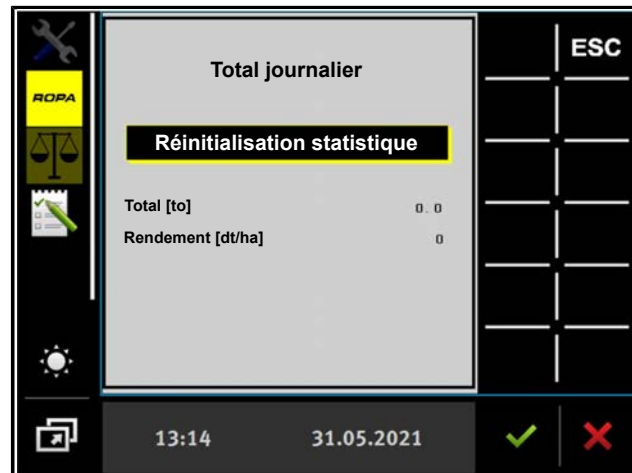

Appuyez sur la touche "Réinitialisation statistique". Le compteur totalisateur "Total journalier" est ainsi effacé. Ou quittez le menu sans effacer grâce à la touche programmable "ESC".

#### Total saison

Dans le menu "Balance", sélectionnez le sous-menu "Total saison" pour supprimer les compteurs saisonniers.

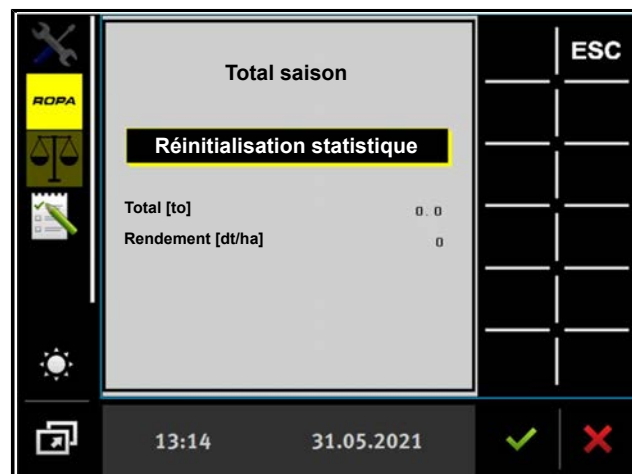

Appuyez sur la touche "Réinitialisation statistique". Le compteur totalisateur "Total saisonnier" est ainsi effacé. Ou quittez le menu sans effacer grâce à la touche programmable "ESC".

## 6.17 Trémie à bras de chargement (option)

La trémie à bras de chargement sert exclusivement à entreposer les pommes de terre arrachées jusqu'à ce que la trémie soit vidée dans un véhicule de transport à l'arrêt. La trémie peut également être vidée sur un silo en bord de champ. La trémie n'est en aucun cas conçue comme compartiment à marchandises ou pour le transport de matériaux ou d'objets.

---

**DANGER**

**Ne pénétrez jamais dans la trémie lorsque le moteur du tracteur tourne. Il existe alors un danger de mort important dû aux fond mouvant de la trémie éventuellement en mouvement.**

- Lors de travaux dans la trémie, vous devez arrêter le moteur du tracteur et assurer la machine contre un redémarrage inopiné (par exemple retirer la clef de contact et la tenir dans un lieu sûr, inaccessible à d'autres personnes, par exemple la garder dans votre poche de pantalon).

---

Le tapis de remplissage de la trémie se trouve dans la trémie à bras de chargement. Il permet de remplir la trémie à bras de chargement manuellement ou à l'aide de l'automatique de remplissage. Le tapis de remplissage de trémie peut être relevé et abaissé. Le fond mouvant de la trémie et le tapis de déchargement peuvent être avancés lentement pour garantir un remplissage optimal de la trémie à bras de chargement. Les trois capteurs à ultrasons sur la trémie à bras de chargement, le tapis de remplissage de la trémie, sur le passage du fond mouvant de la trémie vers le tapis de déchargement et à l'extérieur sur le bras de chargement servent à assister l'automatique de remplissage et empêchent tout débordement de la trémie à bras de chargement lors de son remplissage et de son vidage. Pour un transbordement optimal dans des caisses, un remplisseur de caisses est disponible en option.

Lors d'un **déplacement sur route**, le tapis de visite, le tapis de remplissage de la trémie et le toit pare-soleil / de protection contre les intempéries disponible en option sont abaissés, les deux chaînes du remplisseur de caisses disponible en option sont décrochées, le tapis de déchargement et les échelles sont repliés, l'essieu télescopique et la table de visite sont rentrés, la caisse collectrice disponible en option est fermée et la flèche est en position de déplacement sur route.



En **position d'arrachage**, le tapis de déchargement est replié, le tapis de visite est relevé, le toit pare-soleil / de protection contre les intempéries disponible en option est sorti, les deux chaînes du remplisseur de caisses disponible en option sont accro-

chées et le tapis de remplissage de la trémie est réglé de sorte que la récolte puisse être conduite dans la trémie avec la hauteur de chute la plus faible possible. L'es-sieu télescopique est rentré pendant l'ouverture et il est sorti pendant l'arrachage et le vidage de la trémie.

### 6.17.1 Tapis de déchargement et paroi arrière de la trémie

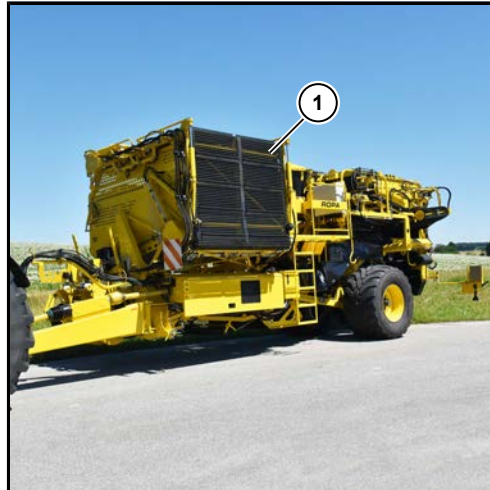

- (1) Tapis de déchargement en position de transport
- (2) Paroi arrière de la trémie fermée

La position de la trémie à bras de chargement dépend essentiellement si la machine est en position de transport ou en position de travail. En position de transport, le tapis de déchargement est complètement replié (1) et la paroi arrière de la trémie est fermée (2).

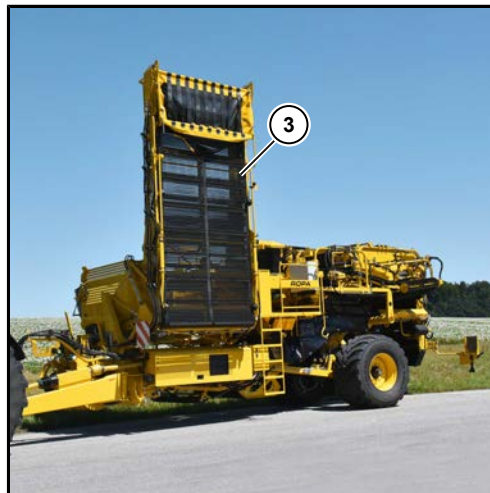

- (3) Tapis de déchargement replié
- (4) Tapis de déchargement en position arrachage

Lors du repliage du tapis de déchargement, s'assurer qu'il y a suffisamment de place vers le haut (3) et sur le côté (4).



## Fonctionnement

### Trémie à bras de chargement (option)

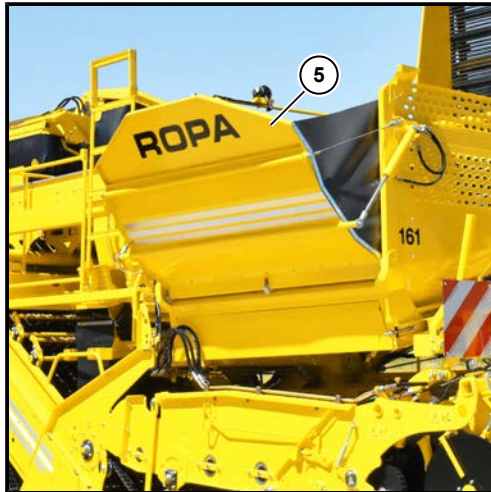

(5) Paroi arrière de la trémie repliée

La paroi arrière de la trémie (5) se replie automatiquement avec le repliage du tapis de déchargement.

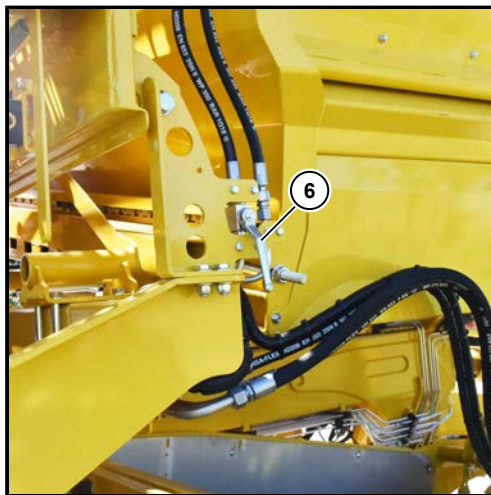

(6) Robinet d'arrêt sur la paroi arrière de la trémie ouvert

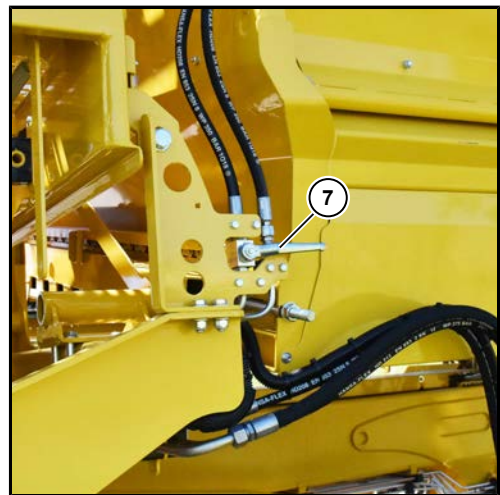

(7) Robinet d'arrêt sur la paroi arrière de la trémie fermé

Si la paroi arrière de la trémie doit rester fermée, par ex. pour arracher en bord de champ avec une rangée d'arbres à proximité, la paroi arrière de la trémie peut être coupée (7) avec le robinet d'arrêt. La paroi arrière de la trémie reste maintenant dans la position dans laquelle le robinet d'arrêt a été fermé. Maintenant, seul le tapis de déchargement se déplie et se replie.

#### ATTENTION



#### Risque de dommages sur la machine.

La paroi arrière de la trémie doit uniquement être repliée ou dépliée lorsque la cuve de la trémie est vide. Lorsqu'une récolte se trouve dans la cuve de la trémie, il existe ainsi un risque d'endommager la récolte et la paroi arrière de la trémie.

Le tapis de déchargement ne peut être replié en position de transport que lorsque la paroi arrière de la trémie et le tapis de visite sont complètement abaissés (position la plus basse) et l'essieu télescopique est rentré. La paroi arrière de la trémie doit être repliée pour garantir une largeur maximale de 3,30 mètres.



### ATTENTION



#### Risque de dommages sur la machine.

Le tapis de déchargement doit uniquement être replié lorsque le tapis de remplissage de la trémie et le tapis de visite sont complètement abaissés. Si cela n'est pas respecté, il se peut que des parties de machines rentrent en collision, ce qui peut causer de graves dommages sur la machine.

### AVERTISSEMENT



#### Risque de blessures graves.

- Assurez-vous que personne ne se trouve dans la zone de danger.
- Pendant le processus de repliement de la trémie/trémie à bras de chargement, ne pas accéder aux plateformes des tables de visite.



La touche programmable Menu Repliage  permet d'accéder au menu Mode de repliage.



- (8) Menu de repliage position de transport
- (9) Menu de Repliage position d'ouverture sur champ
- (10) Menu Mode de repliage position d'arrachage / position de transbordement



Appuyez sur la touche  pour mettre le tapis de déchargement en position de travail. Lorsque l'affichage du terminal du tracteur a atteint 100 % et que l'écran de visualisation est tourné, le tapis de déchargement se trouve en position de travail.

---

## Fonctionnement

### Trémie à bras de chargement (option)

---



Avant que le tapis de déchargement puisse être amené en position de transport, le tapis de visite et le tapis de remplissage de la trémie doivent se trouver dans la position la plus basse (complètement abaissés) la trappe de la trémie doit être complètement ouverte et l'essieu télescopique doit être rentré.

Appuyez sur la touche  pour amener le tapis de déchargement en position de transport. Lorsque l'affichage du terminal du tracteur a atteint 0 % et que l'écran de visualisation est tourné, le tapis de déchargement se trouve en position de transport.



Appuyez sur la touche  pour relever le tapis de visite. Le tapis de visite ne peut être relevé que lorsque le tapis de déchargement est en position de travail. L'automatique de remplissage fonctionne uniquement lorsque le tapis de visite est complètement relevé.



Appuyez sur la touche  pour abaisser le tapis de visite et le tapis de remplissage de la trémie. Avant que le tapis de déchargement de la machine puisse être replié en position de transport, le tapis de visite et le tapis de remplissage de la trémie doivent être complètement abaissés.



La fonction AUX-N analogique Relever / abaisser le tapis de déchargement  sur l'"élément de commande à affectation libre" à gauche permet de relever et d'abaisser le tapis de déchargement.

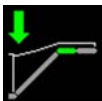

La fonction AUX-N Abaisser l'articulation du tapis de déchargement 1  sur l'"élément de commande à affectation libre" à gauche permet d'abaisser l'articulation du tapis de déchargement 1.



La fonction AUX-N Relever l'articulation du tapis de déchargement 1  sur l'"élément de commande à affectation libre" à gauche permet de relever l'articulation du tapis de déchargement 1.



La fonction AUX-N Relever / abaisser l'articulation du tapis de déchargement 2  sur l'"élément de commande à affectation libre" à gauche permet de relever et d'abaisser l'articulation du tapis de déchargement 2.

## 6.17.2 Fond mouvant de la cuve de la trémie et tapis de déchargement



- (1) Fond mouvant de la cuve de la trémie
- (2) Tapis de déchargement



La fonction AUX-N Tapis de déchargement Marche / Arrêt sur l'élément de commande à affectation libre" à gauche permet d'activer et de désactiver le tapis de déchargement et le fond mouvant de la cuve de la trémie. Ainsi, le tapis de déchargement peut, par ex. être arrêté rapidement en cas de remplissage des coins dans la remorque.



La fonction AUX-N Fond mouvant Marche / Arrêt sur l'élément de commande à affectation libre" à gauche permet d'activer et de désactiver le fond mouvant de la cuve de la trémie lorsque l'entraînement du tapis de déchargement est en marche. Ainsi, le tapis de déchargement peut aussi fonctionner à vide, y compris lorsque la cuve de la trémie est encore partiellement remplie.



Le sélecteur rotatif Régime de l'entraînement du tapis de déchargement sur l'élément de commande à affectation libre" à gauche permet de régler le régime du tapis de déchargement et du fond mouvant de la cuve de la trémie qui en dépend en continu. Lorsque le sélecteur rotatif est en position de butée à gauche, le tapis de déchargement est à l'arrêt. Lorsque le sélecteur rotatif est en position de butée à droite, le tapis de déchargement fonctionne avec le régime maximal.

### 6.17.3 Tapis de remplissage de la trémie et tapis de visite

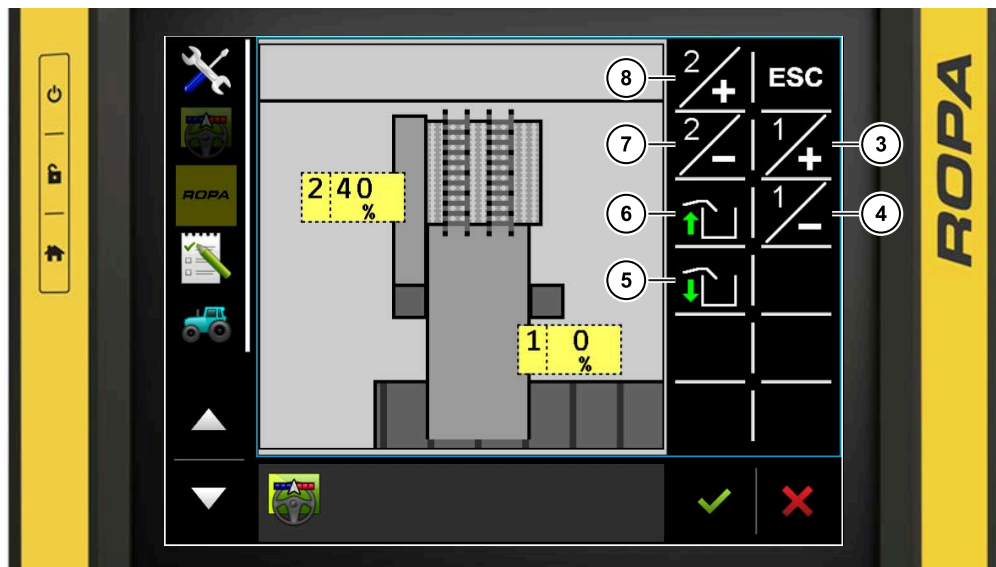
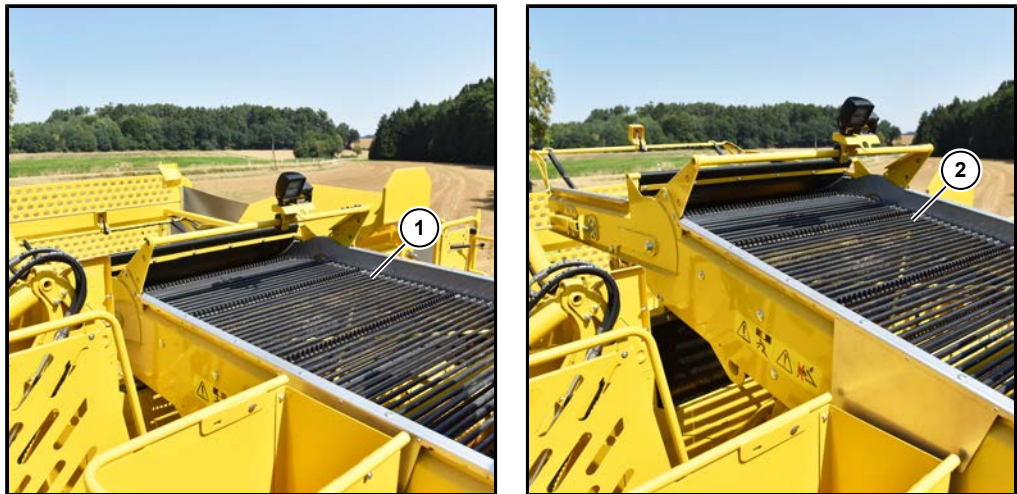

- (1) Tapis de visite abaissé
- (2) Tapis de visite relevé
- (3) Touche programmable Augmenter le régime du tapis de visite
- (4) Touche programmable Diminuer le régime du tapis de visite
- (5) Touche programmable Abaisser le tapis de visite
- (6) Touche programmable Relever le tapis de visite
- (7) Touche programmable Diminuer le régime du tapis à déchets
- (8) Touche programmable Augmenter le régime du tapis à déchets



Appuyez sur la touche  pour relever le tapis de visite. Le tapis de visite ne peut être relevé que lorsque le tapis de déchargement est en position de travail. L'automatique de remplissage fonctionne uniquement lorsque le tapis de visite est complètement relevé.



Appuyez sur la touche  pour abaisser le tapis de visite. L'automatique de remplissage est automatiquement désactivé.

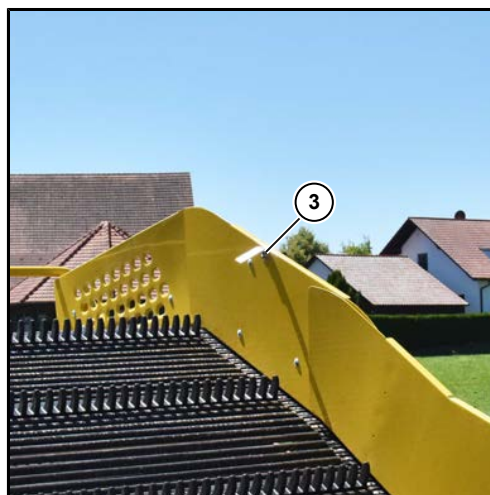

#### 6.17.4 Remplissage de la trémie de la machine à trémie avec bras de chargement



- (1) Capteur à ultrasons du tapis de remplissage de la trémie
- (2) Capteur à ultrasons de la cuve de la trémie
- (3) Capteur à ultrasons tapis de déchargement

Le remplissage de la trémie peut être effectué manuellement ou automatiquement.

##### Remplissage manuel de la trémie

Lors d'un remplissage manuel de la trémie, faire impérativement attention à la hauteur de chute de la récolte du tapis de remplissage dans la trémie. De plus, il convient également de s'assurer que le tapis de remplissage de la trémie n'est pas recouvert par la récolte. Le tapis de remplissage dans la trémie ([Voir Page 392](#)) est relevé par la touche  et abaissé par la touche .

L'avancée de la trémie et l'avancée du tapis de déchargement ([Voir Page 391](#)) doivent être effectués manuellement. Pour cela, appuyer sur la touche Relever le tapis de remplissage de la trémie  sur l'élément de commande Arrachage. Lorsque la position finale supérieure du tapis de remplissage de la trémie est atteinte, l'avancée de la trémie et l'avancée du tapis de déchargement sont activées. Si le capteur à ultrasons du tapis de déchargement (3) se déclenche, le conducteur reçoit le signal "Trémie pleine !" sur le terminal du tracteur et le niveau de remplissage maximum atteint est signifié.



## Fonctionnement

### Trémie à bras de chargement (option)

#### Remplissage automatique de la trémie

Lors du remplissage automatique de la trémie, l'automatique (4) est présélectionné sur le terminal du tracteur. La touche Début de champ permet d'activer l'automatique de remplissage de la trémie. Le tapis de remplissage de la trémie est automatiquement maintenu avec une hauteur de chute faible via le cône de déversement grâce au capteur à ultrasons du tapis de remplissage de la trémie (1). L'avancée de la trémie et l'avancée du tapis de déchargement s'effectuent automatiquement lorsque le tapis de remplissage de la trémie a atteint sa position la plus haute et que le capteur à ultrasons a détecté la présence de récolte. Si le capteur à ultrasons du tapis de déchargement (3) se déclenche, le conducteur reçoit le signal "Trémie pleine !" sur le terminal du tracteur et le niveau de remplissage maximum atteint est signifié. L'automatique de remplissage s'arrête jusqu'à ce que la trémie soit vidée.

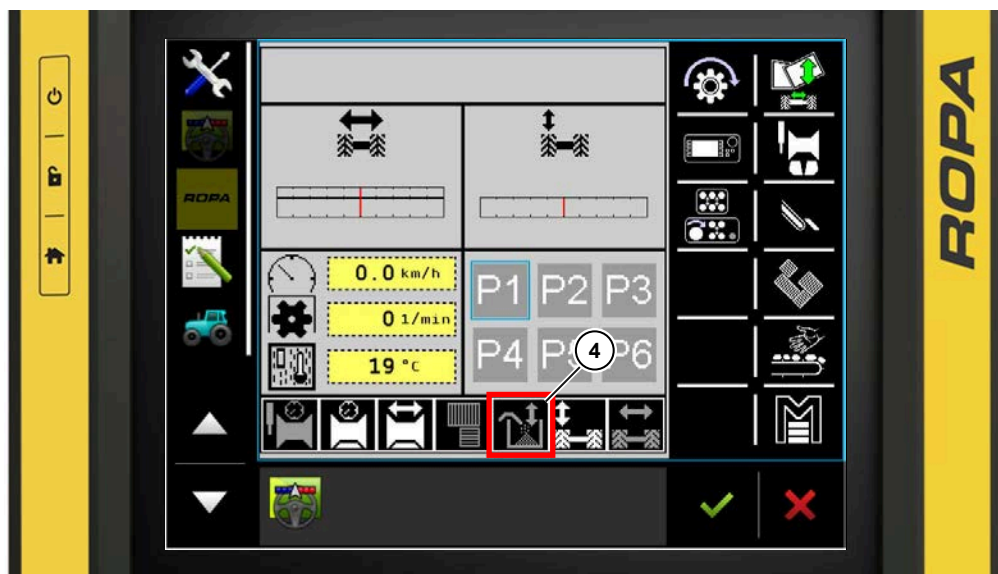

#### (4) Automatique de remplissage de la trémie

Dans le champ d'affichage Automatiques, l'état actuel de l'automatique de remplissage (4) est affiché. L'automatique de remplissage peut être présélectionné, activé et désactivé en touchant le terminal du tracteur.



L'automatique de remplissage de la trémie est désactivé.



L'automatique de remplissage de la trémie est présélectionné. L'automatique de remplissage s'active avec l'abaissement de la table de ramassage via la touche Début de champ sur l'élément de commande Arrachage.



L'automatique de remplissage de la trémie est activé. L'automatique de remplissage reste activé avec le relevage de la table de ramassage via la touche Fin de champ sur l'élément de commande Arrachage. L'automatique de remplissage peut être à nouveau désactivé sur le terminal du tracteur sous Automatiques.



**INDICATION**

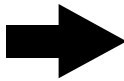

Si l'angle du tapis de déchargement est trop pentu, seule la cuve de la trémie est remplie avec l'automatique de remplissage. Le tapis de déchargement s'arrête automatiquement et l'automatique du remplissage de la trémie clignote sur le terminal du tracteur.

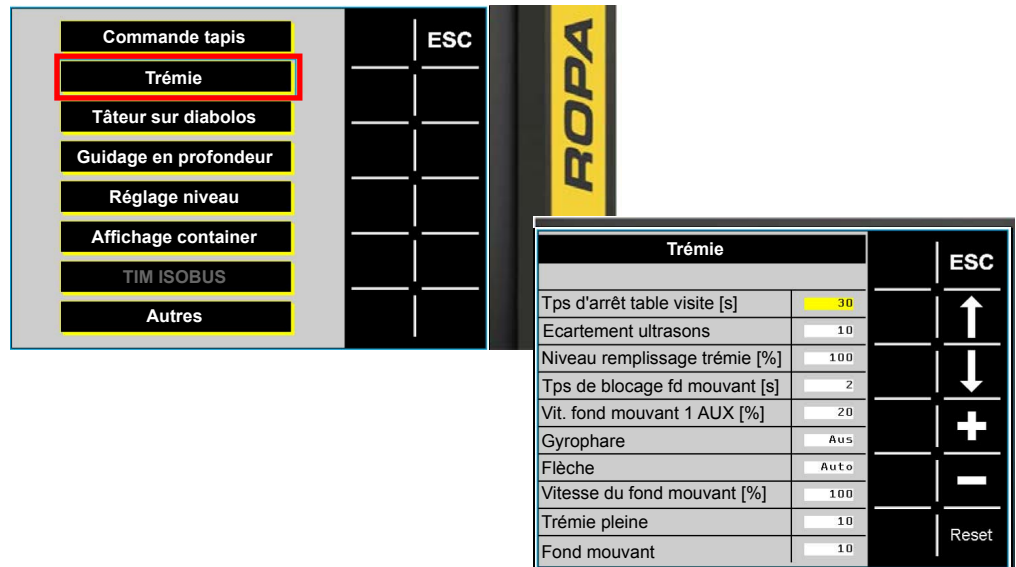

Dans le menu principal , sous le menu Réglages de base, dans le sous-menu Trémie, la sensibilité de l'automatique de remplissage, le niveau de remplissage maximal de la trémie et le temps de blocage de l'avancée de la trémie peuvent être réglés.

La distance entre le capteur à ultrasons et la récolte peut être réglée entre les valeurs 1 et 20. Le réglage de base est de 10.

Le niveau de remplissage de la trémie peut être réglé sur une valeur comprise entre 50 et 100, avec comme réglage de base 100. Ici, la position finale supérieure du tapis de remplissage de la trémie est limitée.

Le temps de blocage de l'avancée de la trémie peut être réglé entre 0 seconde et 5 secondes, avec comme réglage de base 2 secondes. Après avoir atteint la position finale supérieure du tapis de remplissage de la trémie, ce temps s'écoule jusqu'à ce que le fond mouvant de la trémie et le fond mouvant du tapis de déchargement soient débloqués pour l'automatique de remplissage.

La vitesse du fond mouvant 1 AUX sert à commander le tapis de déchargement. Le joystick ISOBUS disponible en option permet de régler les valeurs entre 0 % et 100 %.

Lorsque le gyrophare en option est monté, celui-ci peut être mis en marche automatiquement. Pour ce faire, commuter le gyrophare sur "Marche". Le gyrophare se met en marche et s'arrête automatiquement en fonction de la valeur en pour cent réglée pour le niveau de remplissage de la trémie.

Le réglage Trémie pleine permet de régler la distance entre le capteur à ultrasons B586 sur le tapis de déchargement pour le message "Trémie pleine" sur le terminal du tracteur.

Le comportement de la vitesse du fond mouvant par rapport à la vitesse du tapis de déchargement en cas de commande par l'automatique de remplissage ou la touche "Relever le tapis de remplissage" peut être réglé.

---

## Fonctionnement

Trémie à bras de chargement (option)

---

### Automatique de remplissage lorsque l'essieu est rentré

L'automatique de remplissage fonctionne de façon limitée lorsque l'essieu est rentré.



Tant que l'essieu télescopique n'est pas en position de travail, n'est pas sortie entièrement, l'entraînement du fond roulant/du tapis de déchargement ne peut pas être activé. L'automatique de remplissage commande le tapis de remplissage, mais le fond roulant/le tapis de déchargement n'est pas activé lorsque la position de fin de course supérieure est atteinte.



À la place, les messages d'avertissement "Essieu rentré/essieu sorti" et "Trémie pleine" sont générés de façon durable.

---

#### INDICATION



La touche Relever le tapis de remplissage  permet également de commander le fond roulant/le tapis de déchargement lorsque l'essieu est rentré.

Avant que la commande ne soit débloquée, le message d'alarme "Danger pour l'homme et la machine" apparaît et doit être confirmé avec la touche programmable Escape .

Le fond roulant/le tapis de déchargement est activé tant que la touche Relever le tapis de remplissage  est pressée dans les 60 secondes suivantes, même plusieurs fois.

Une fois les 60 secondes écoulées, le message d'avertissement "Danger pour l'homme et la machine" apparaît à nouveau lorsque la touche est pressée et doit être acquitté avec la touche programmable Escape .

---

## 6.18 Vidage de la trémie à bras de chargement



### Procédure pour le vidage de la trémie à bras de chargement

- Pour le vidage de la trémie à bras de chargement, le fond mouvant transporte les pommes de terre vers le tapis de déchargement via un rouleau de transfert.
- Les pommes de terre sont transportées du tapis de déchargement hors de la trémie à bras de chargement dans un véhicule roulant à côté ou sur un silo.
- Vous pouvez régler le vidage complet de la trémie avec l'"élément de commande à affectation libre" à gauche du siège conducteur ou avec le joystick AUX-N disponible en option.



La fonction AUX-N Tapis de déchargement Marche / Arrêt  sur l'"élément de commande à affectation libre" à gauche permet d'activer et de désactiver le tapis de déchargement et le fond mouvant de la cuve de la trémie. Ainsi, le tapis de déchargement peut, par ex. être arrêté rapidement en cas de remplissage des coins dans la remorque.



La fonction AUX-N Fond mouvant Marche / Arrêt  sur l'"élément de commande à affectation libre" à gauche permet d'activer et de désactiver le fond mouvant de la cuve de la trémie lorsque l'entraînement du tapis de déchargement est en marche. Ainsi, le tapis de déchargement peut aussi fonctionner à vide, y compris lorsque la cuve de la trémie est encore partiellement remplie.



Le sélecteur rotatif Régime de l'entraînement du tapis de déchargement  sur l'"élément de commande à affectation libre" à gauche permet de régler le régime du tapis de déchargement et du fond mouvant de la cuve de la trémie qui en dépend en continu. Lorsque le sélecteur rotatif est en position de butée à gauche, le tapis de déchargement est à l'arrêt. Lorsque le sélecteur rotatif est en position de butée à droite, le tapis de déchargement fonctionne avec le régime maximal.



La fonction AUX-N analogique Relever / abaisser le tapis de déchargement  sur l'"élément de commande à affectation libre" à gauche permet de relever et d'abaisser le tapis de déchargement.

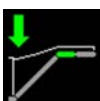

La fonction AUX-N Abaisser l'articulation du tapis de déchargement 1  sur l'"élément de commande à affectation libre" à gauche permet d'abaisser l'articulation du tapis de déchargement 1.

## Fonctionnement

### Vidage de la trémie à bras de chargement



La fonction AUX-N Relever l'articulation du tapis de déchargement 1 sur l'"élément de commande à affectation libre" à gauche permet de relever l'articulation du tapis de déchargement 1.

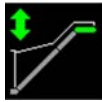

La fonction AUX-N Relever / abaisser l'articulation du tapis de déchargement 2 sur l'"élément de commande à affectation libre" à gauche permet de relever et d'abaisser l'articulation du tapis de déchargement 2.

Le terminal de commande ROPA présente un menu principal à gauche et un sous-écran de réglage à droite.

**Menu principal :**

- Commande tapis
- Trémie** (sélectionné)
- Tâteur sur diabolos
- Guidage en profondeur
- Réglage niveau
- Affichage container
- TIM ISOBUS
- Autres

**Sous-écran de réglage "Trémie" :**

Trémie		ESC
Tps d'arrêt table visite [s]	30	↑
Ecartement ultrasons	10	↓
Niveau remplissage trémie [%]	100	+
Tps de blocage fd mouvant [s]	2	-
Vit. fond mouvant 1 AUX [%]	20	+
Gyrophare	Aus	-
Flèche	Auto	-
Vitesse du fond mouvant [%]	100	+
Trémie pleine	10	Reset
Fond mouvant	10	

Le réglage Flèche "Auto" ou "Arrêt" permet de régler si la machine à trémie avec bras de chargement pivote la flèche en "Position droite" ou quitte la position, comme lors de l'arrachage, en cas de pression sur la touche Fin de champ.

Le réglage Vitesse du fond mouvant permet de limiter la vitesse maximale du fond mouvant en pour cent. Ainsi, si le tracteur est équipé d'une grosse pompe hydraulique et d'une petite conduite de retour, une pression de retour trop élevée est évitée dans le retour. Une pression de retour trop élevée dans le retour peut entraîner des dommages sur l'installation hydraulique. Si la pression de retour est trop élevée, un message d'avertissement apparaît sur le terminal du tracteur.

### 6.18.1 Remplisseur de caisses de la trémie à bras de chargement (option)

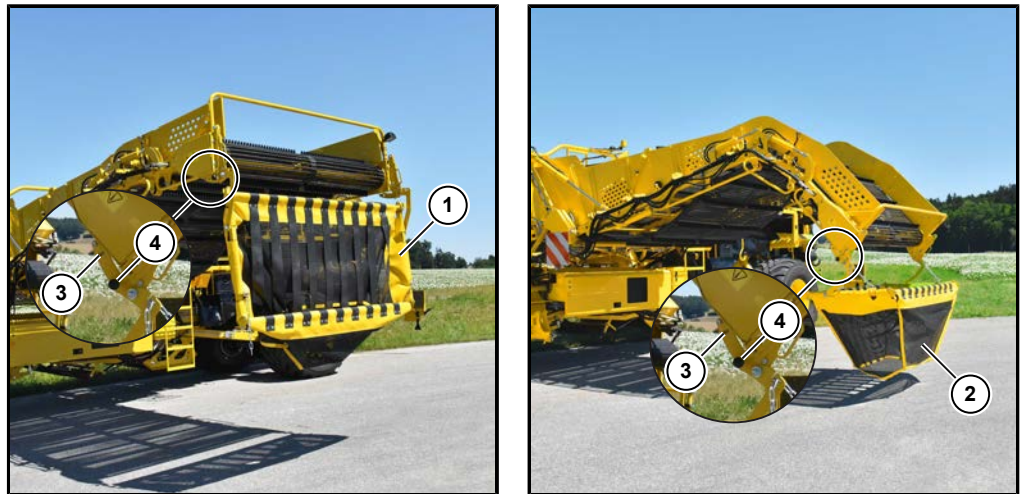

- (1) Chaînes du remplisseur de caisses décrochées
- (2) Chaînes du remplisseur de caisses accrochées
- (3) Orifice pour la position de travail avant
- (4) Orifice avec sécurité pour goupille pour la position de transport avant

Le remplisseur de caisses disponible en option doit être amené en position de transport ou de travail manuellement.

Pour la **position de transport**, les deux chaînes avant et arrière doivent être décrochées sur le remplisseur de caisses (1) et la sécurité pour goupille doit être insérée dans l'orifice pour la position de transport avant (4) et arrière. Ce qu'ainsi qu'une hauteur maximale inférieure à 4 mètres peut être respectées lorsque la machine est repliée.

Pour la **position de travail**, les deux chaînes avant et arrière doivent être accrochées sur le remplisseur de caisses (2) et la sécurité pour goupille doit être insérée dans l'orifice pour la position de travail avant (3) et arrière. Ce n'est qu'ainsi qu'un vidage correct via le remplisseur de caisses est obtenu et que la récolte ne saute pas au-dessus du remplisseur de caisses lorsque la vitesse du tapis de déchargement est trop élevée.

#### ATTENTION



#### Risque de dommages à la récolte et à la machine !

Si la récolte est transbordée à l'aide du remplisseur de caisses, s'assurer que celui-ci ne déborde pas, qu'il ne bute pas contre la remorque et qu'il n'est pas recouvert par la récolte. La récolte et le transbordement pourraient être endommagés.



## 6.19 Boîte de transfert de pompe

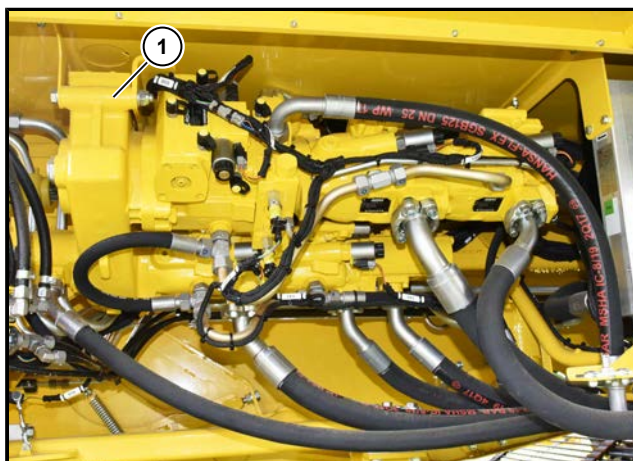

(1) Boîte de transfert de pompe

La boîte de transfert de pompe (1) est directement bridée sur le cardan de transmission, qui est raccordé à l'entraînement de la prise de force du tracteur et transmet la puissance du moteur du tracteur sur les pompes hydrauliques du système hydraulique indépendant de la machine. La boîte de transfert de pompe (PVG) se trouve à l'avant gauche, sous l'enceinte de la machine.

### INDICATION



Le régime le plus élevé autorisé d'entrée de boîte de transfert de pompe pour l'entraînement des pompes hydrauliques ne doit en aucun cas être dépassé – même pour un court instant.

Régime maximal : 1 000 tr/min

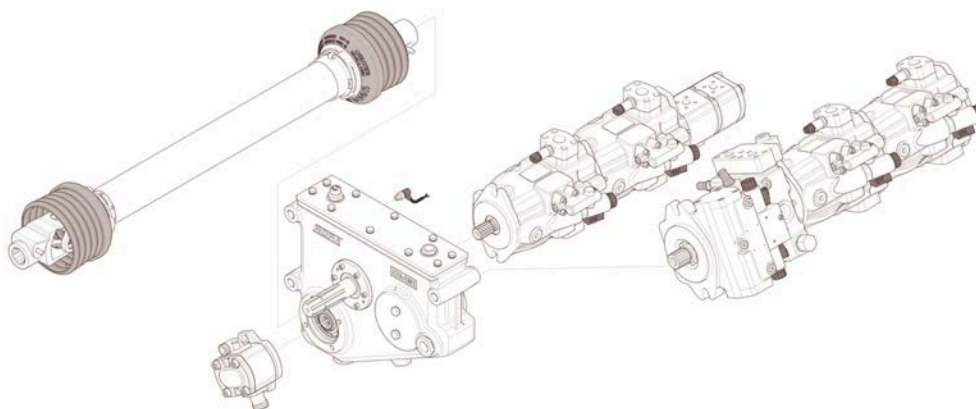



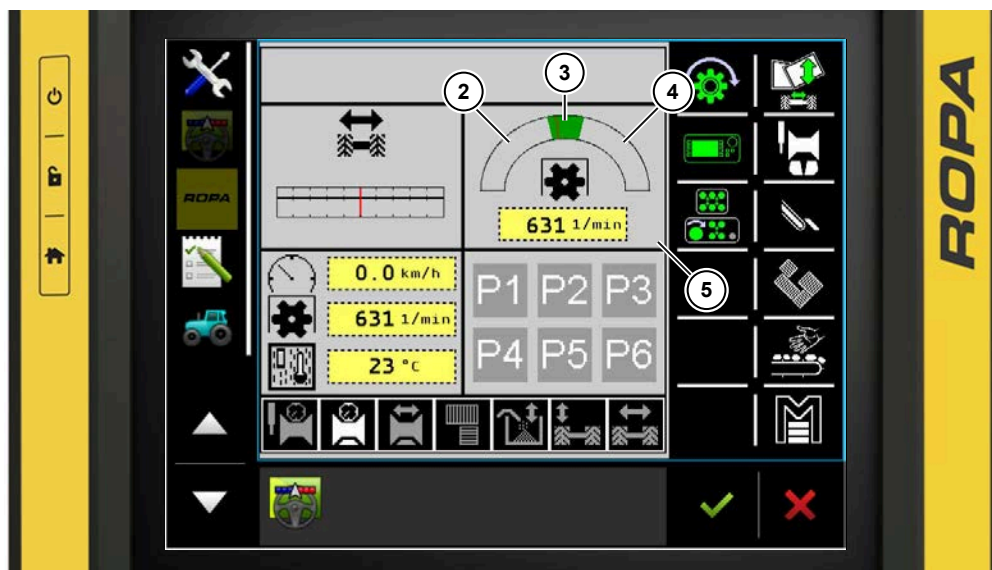

- (2) Régime de la prise de force trop faible
- (3) Régime de la prise de force idéal
- (4) Régime de la prise de force trop élevé
- (5) Affichage de la surveillance du régime de la prise de force

Le régime d'entrée de la prise de force du tracteur est surveillé sur la boîte de transfert de pompe. Plus le régime de la prise de force sur le tracteur est élevé, plus le régime de la boîte de transfert de pompe est élevé et plus les pompes sur bride peuvent mettre de l'huile à disposition.

Dans le menu Réglages de base, sous-menu Affichage container ([Voir Page 151](#)), le réglage du container affiché dans le menu Utilisation champ peut être modifié et l'affichage Surveillance du régime de la prise de force (5) peut être réglé.

Lorsque le régime de la prise de force est trop faible (2), l'affichage se trouve dans la zone à gauche et le message d'avertissement Régime de la prise de force trop faible apparaît également. Le régime de la prise de force sur le tracteur doit alors être augmenté pour que la machine dispose de suffisamment d'huile hydraulique pour l'entraînement.

Lorsque le régime de la prise de force est idéal (3), l'affichage se trouve dans la zone verte et la quantité d'huile hydraulique est parfaitement adaptée pour le régime des chaînes et des tapis réglé. La machine fonctionne alors de façon efficace.

Lorsque le régime de la prise de force est trop élevé (4), l'affichage se trouve dans la zone à droite et la quantité d'huile hydraulique mise à disposition est trop élevée par rapport aux besoins de la machine pour le régime des chaînes et des tapis réglé. Il est alors recommandé de diminuer le régime de la prise de force pour travailler de façon plus rentable.

## 6.20      **Système hydraulique**

---

### **AVERTISSEMENT**



#### **Le système hydraulique est sous haute pression.**

De l'huile hydraulique brûlante sous haute pression peut sortir en cas de fuite et causer de graves blessures! Cette pression reste dans l'accumulateur de pression, conformément aux conditions de construction, même lorsque le dispositif hydraulique restant est déjà dépressurisé. Dès que de la saleté - même si ce n'est qu'une petite quantité - parvient au système hydraulique, cela peut conduire à de lourds dommages sur l'ensemble de l'hydraulique.

- Les travaux sur l'accumulateur de pression de la machine ne doivent être effectués que par du personnel spécialisé.
  - Pour des travaux sur l'accumulateur de pression, le dispositif doit être auparavant totalement dépressurisé.
  - L'accumulateur de pression ne doit en aucun cas être endommagé ou ouvert car les personnes se tenant à proximité peuvent être gravement blessées par la pression sous tension.
  - Pour tous travaux sur le dispositif hydraulique, une extrême propreté est de rigueur.
-

Le système hydraulique de la machine est plusieurs zones indépendantes : le système hydraulique du tracteur, le système hydraulique indépendant et la béquille.

Dans le **système hydraulique du tracteur** se trouvent, en plus de l'ensemble des fonctions de réglage hydraulique, les entraînements pour le fond mouvant de la trémie, le tapis de déchargement, le tapis de visite et le tapis à déchets. Ainsi, un vidage de la trémie est possible lorsque la prise de force du tracteur est arrêtée. Le refroidissement de l'huile hydraulique s'effectue via le tracteur. La marche avant de la machine peut être raccordée via un appareil de commande à effet simple un appareil de commande à effet double ou le système hydraulique LS du tracteur. La machine à trémie avec bras de chargement doit être raccordée au système hydraulique LS du tracteur. En fonction du type de système hydraulique du tracteur, le bloc LVS en 7 parties doit être réglé sur la machine à l'aide de la vis de réglage. Aucune pression dynamique ne doit se former dans le retour de la machine.

---

**ATTENTION**



**Risque de dommages au système hydraulique.**

Si la pression de retour est trop élevée de plus de 5 bar, l'avertissement "Pression de retour tracteur trop élevée" apparaît. Pour éviter d'endommager le système hydraulique, vous devez garantir un retour libre suffisamment important au niveau du tracteur !

---

Dans le **système hydraulique indépendant** se trouvent l'entraînement de la table de ramassage à andains avec arbre d'arrachage et tapis, des coutres circulaires hydrauliques, de la chaîne de tamisage 1, du secoueur, de la chaîne de tamisage 2, de la chaîne effaneuse, du tapis à tétines 1, du rouleau dérivateur 1, du tapis d'évacuation de la saleté, du tapis à tétines 2, du rouleau dérivateur 2, du tapis à tétines 3, du rouleau dérivateur 3, du tapis à tétines 4 et du peigne à doigts rotatif. Le refroidissement de l'huile hydraulique s'effectue via le radiateur d'huile hydraulique intégré.

La **béquille** et l'**essieu supplémentaire** sont raccordés à un appareil de commande double effet du tracteur. La béquille est nécessaire pour l'arrêt de la machine et ne doit être raccordée que pour l'attelage ou le dételage de la machine. Le robinet d'arrêt sur la béquille doit toujours être maintenu fermé et ne doit être ouvert que brièvement le cas échéant. Abaisser complètement l'essieu supplémentaire pour rouler sur les routes et chemins publics. Après l'abaissement, l'appareil de commande du tracteur doit être commuté sur Position flottante et le robinet d'arrêt de l'essieu supplémentaire sur Ouvert.

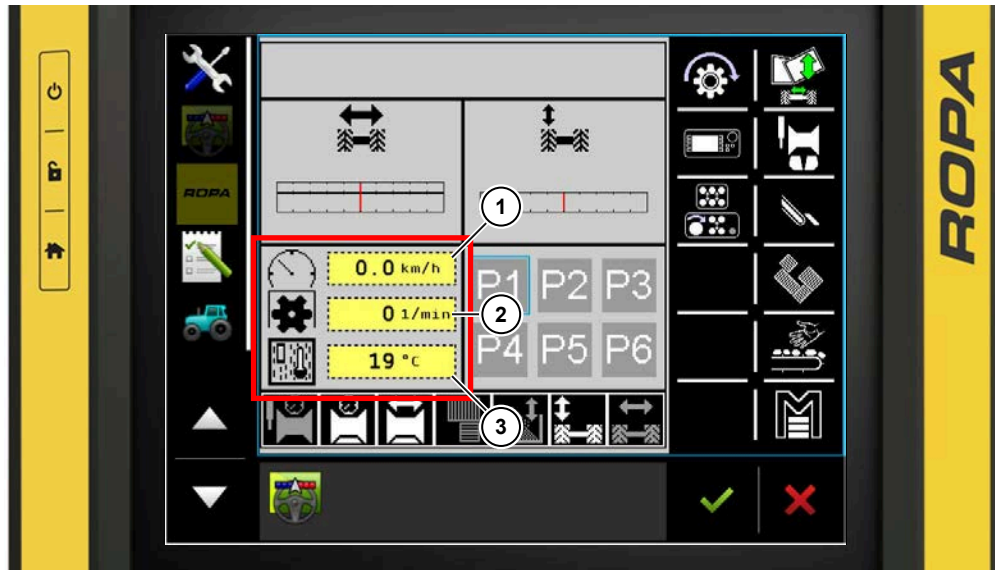

- (1) Vitesse de déplacement de la machine
- (2) Régime entrée boîte de transfert de pompe
- (3) Température système hydraulique

Contrôlez régulièrement la tuyauterie du système hydraulique ! Remplacez les tuyaux endommagés ou altérés aussitôt. N'utilisez alors que des tuyaux d'origine ROPA ou conformes aux spécifications techniques du tuyau d'origine ! Respectez les règles de sécurité locales en vigueur pour la durée de vie des tuyaux hydrauliques.

Le système hydraulique de la machine est prêt à l'emploi après le démarrage du tracteur, lorsque le terminal ISOBUS du tracteur a complètement démarré.



La température de l'huile hydraulique (3) du système hydraulique indépendant de la machine est lisible à tout moment sur le terminal du tracteur. Si la température de l'huile hydraulique devait atteindre 85 °C ou plus, ou dès que le symbole  apparaît sur le terminal du tracteur, alors le radiateur d'huile hydraulique doit être nettoyé immédiatement.



Le niveau de remplissage du réservoir d'huile hydraulique sur une machine à l'horizontale doit se trouver entre le centre et la partie supérieure de l'indicateur dans la fenêtre de contrôle. Un niveau de remplissage au-dessus de la fenêtre de contrôle doit être évité. Si le niveau d'huile est trop bas, le symbole d'avertissement  niveau d'huile hydraulique trop bas apparaît sur le terminal du tracteur. Arrêter IMMÉDIATEMENT la prise de force du tracteur ! Remplissez d'huile hydraulique et trouvez la cause de ce manque d'huile. Si un tuyau hydraulique est percé, l'ensemble du réservoir d'huile hydraulique peut se vider en 30 secondes.

**Pompes hydrauliques:**

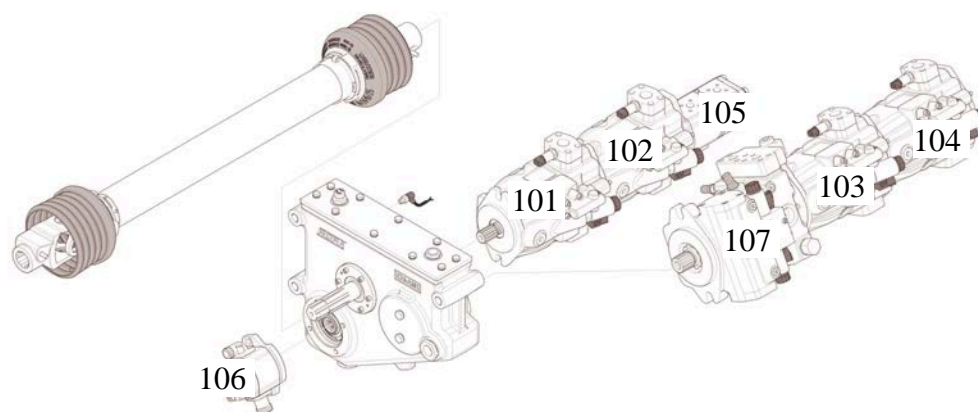

Pos	Fonction
101	Chaîne de tamisage 1, option : écrase pommes de terre
102	Tapis à tétines 1, Rouleau dérivateur 1, tapis d'évacuation de la saleté
103	Chaîne de tamisage 2, chaîne effaneuse
104	Tapis à tétines 2, rouleau dérivateur 2, tapis à tétines 3, rouleau dérivateur 3, tapis à tétines 4
105	Secoueur, peigne à doigts rotatif (UFK), entraînement du ventilateur
106	Coutres circulaires hydrauliques, table de ramassage à andains avec arbre d'arrachage et tapis
107	Option : pompe de déplacement roue motrice

## 6.21 Système à air comprimé

Le système à air comprimé de la machine n'est conçu que pour le système de freinage à air comprimé à deux conduites et il est alimenté par le système de freinage à air comprimé à deux conduites du tracteur.

### 6.21.1 Réservoir d'air comprimé



**(1)** Réservoir d'air comprimé avec soupape d'écoulement

Le réservoir d'air comprimé (1) se trouve derrière la suspension d'essieu, sous le cadre principal. Il alimente le frein de service, en tant qu'accumulateur de réserve, avec de l'air comprimé, par ex. lorsque la machine est à l'état arrêté. Le réservoir d'air comprimé n'est installé que lorsque la machine est équipée d'un système de frein pneumatique.



## 6.22      **Système de graissage centralisé (option)**

La machine est équipée en option d'un système de graissage centralisé et dispose d'un circuit graissage.



**(1)**      Circuit de graissage 1

Tous les points de graissage raccordés sont automatiquement alimentés par de la graisse. La pompe de graissage transporte la graisse vers les répartiteurs principaux qui la répartissent sur les répartiteurs secondaires et de là, les points de graissage individuels sont alimentés. Tant que la pompe de graissage fonctionne, une palette d'agitation tourne dans le réservoir de stockage de graisse. Pendant le fonctionnement (prise de force du tracteur en marche), la pompe de graissage est activée, dans le réglage de base, pendant au moins 3 min. puis arrêtée pendant 90 min..

En cas de besoin, ce réglage peut être ajusté à tout moment dans le menu "Réglages de base", sous-menu "Autres" à la ligne "Temps de graissage [min]" selon les besoins individuels.

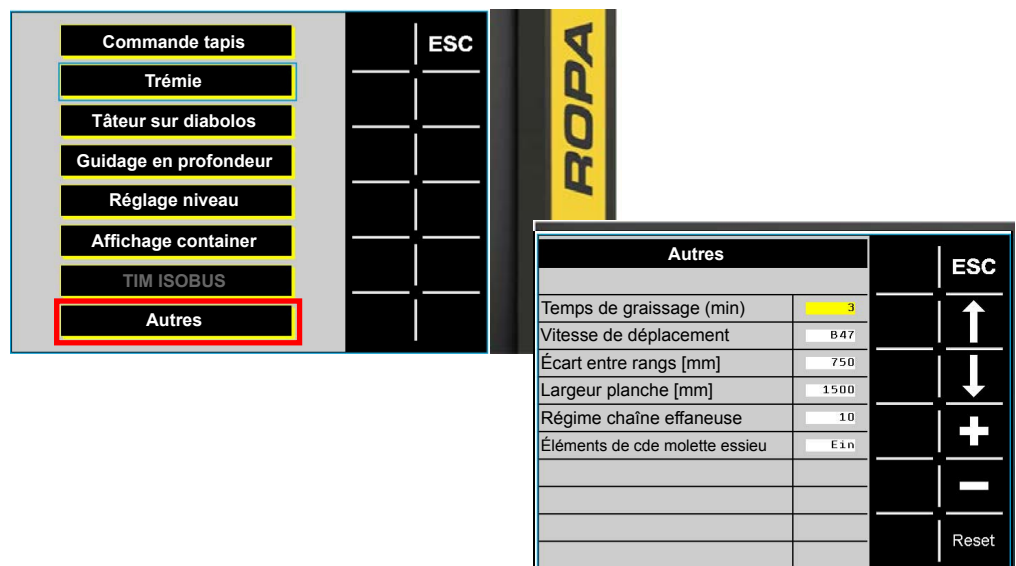

---

**Fonctionnement**

Système de graissage centralisé (option)

---

Ne remplissez jamais complètement le réservoir de stockage de 1,9 kg de la pompe de graisse. Remplissez le réservoir de la pompe de graisse à seulement 90%.

---

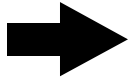
**INDICATION**

Veillez surtout à avoir une grande quantité de graisse suffisante dans le réservoir d'alimentation. En aucun cas le réservoir de graisse ne doit être ouvert, tant que l'air circule dans le système d'alimentation !

---

### 6.22.1 Graissage intermédiaire

Le système de graissage peut être activé manuellement. Sur le terminal du tracteur, dans le menu "Fonctions spéciales" à la ligne "Graissage centralisé" placez l'option de "AUTO" sur "MARCHE".

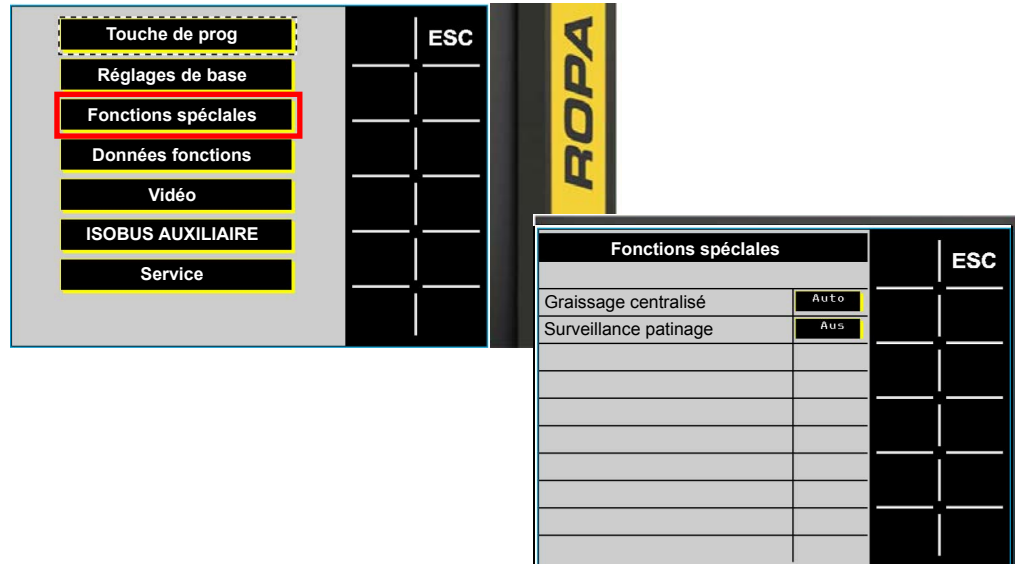

Une fois l'intervalle de graissage réglé dans le menu "Autres" écoulé, le graissage manuel s'arrête à nouveau.

Contrôlez régulièrement le circuit de graissage. Vérifiez quotidiennement que le dispositif de graissage fonctionne sans problème. Il vous est possible de contrôler la soupape de surpression sur l'élément de pompe. Si de la graisse s'en échappe, il y a une obturation. Une autre possibilité est le contrôle du niveau de remplissage dans le réservoir de réservoir de stockage sur la pompe électrique. Après chaque processus de graissage, le niveau de remplissage diminue légèrement. Vous décelez ainsi si l'élément de pompe de ce circuit de graissage fonctionne.

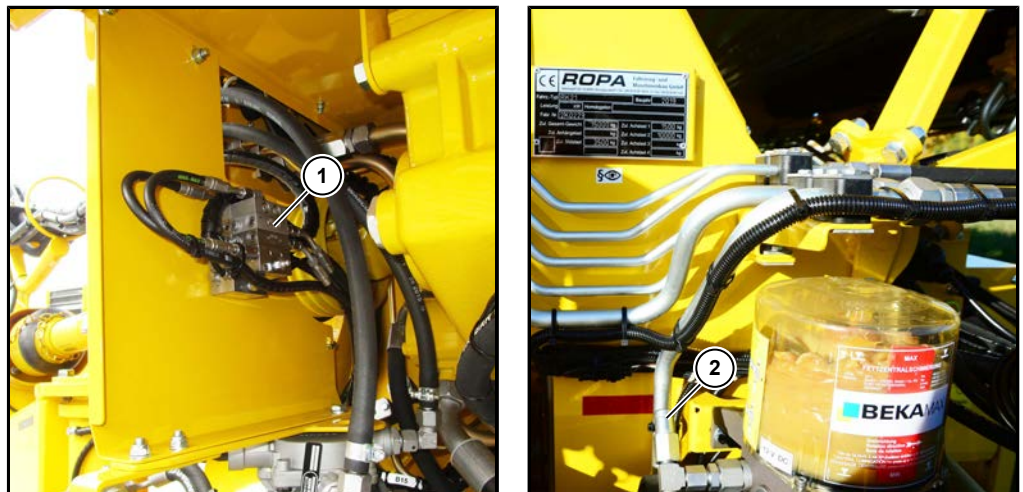

- (1) Distributeur principal
- (2) Soupape de surpression de l'élément de pompe

## 6.23      **Système vidéo (option)**

En option, la machine peut être équipée d'un système vidéo analogique ou d'un système vidéo numérique.

---

### **AVERTISSEMENT**



Le système vidéo n'est qu'une aide supplémentaire et peut (involontairement) ne pas afficher certains obstacles ou encore montrer des obstacles déformés, qui ne reflètent pas la réalité. Cela ne doit pas remplacer votre vigilance! Le système vidéo ne peut pas montrer l'intégralité des objets se trouvant très près et/ou au-dessus de la caméra de recul. Le système n'est pas en mesure de vous alerter d'une collision imminente ou encore de la présence d'une personne ou de tout autre objet. Vous restez responsable en termes de sécurité et devez faire attention à l'environnement proche et immédiat de la machine. Ceci vaut non seulement pour le déplacement en marche arrière, mais aussi pour toutes les zones situées à l'avant et sur les côtés de la machine. Le cas échéant, vous pourriez ne pas identifier la présence de personnes ou d'objets et causer des blessures et/ou endommager la machine.

---

Le système vidéo pourrait mal ou ne pas fonctionner,

- s'il pleut très fort, s'il neige ou en cas de brouillard.
- si la caméra est exposée à une lumière blanche très forte. Des rayures blanches peuvent apparaître sur l'écran.
- si la lentille de caméra est encrassée ou simplement recouverte.

Les caméras ne nécessitent aucun entretien. Dès que la qualité de l'image se dégrade, nous vous conseillons de nettoyer l'écran de l'objectif de la caméra avec un chiffon doux, propre et légèrement humide. Lors du nettoyage, veillez à ne pas rayer l'écran de l'objectif.

### 6.23.1 Système vidéo « analogique » (option)

En option, la machine peut être équipée avec jusqu'à deux moniteurs vidéo et jusqu'à huit caméras vidéo. Ainsi, un moniteur vidéo peut afficher jusqu'à quatre caméras. Sept positions de caméra sont définies, la dernière position pouvant être définie librement. Une caméra se trouve en haut à l'arrière de la machine et sert de caméra de recul. Une caméra se trouve sur la table de visite pour surveiller le tapis de visite. Dans le passage du tapis à tétines 2 vers le tapis à tétines 3 se trouve une caméra qui surveille le passage du tapis à tétines 1 au tapis à tétines 2. Une caméra se trouve sur la table de visite de droite pour surveiller l'écart entre les pneus de droite et la prochaine butte à arracher. Une caméra se trouve sur le tube transversal gauche du cadre principal, derrière l'essieu, pour surveiller le tapis d'évacuation de la saleté. Une caméra se trouve sur la trémie pour surveiller sa sortie. Une caméra se trouve sur la table de visite de droite pour surveiller la chaîne de tamisage 2.



Caméra de recul



Caméra vidéo tapis de visite

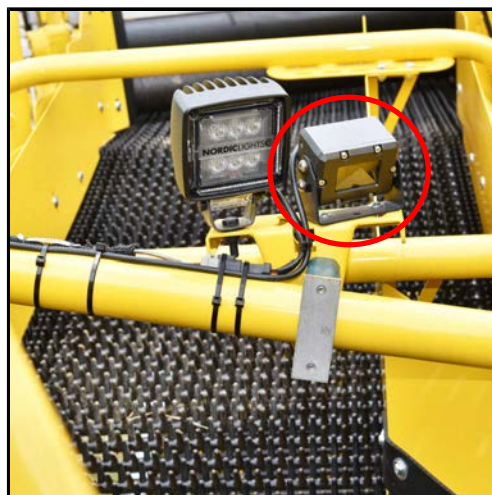

Caméra vidéo tapis à tétines 1/2

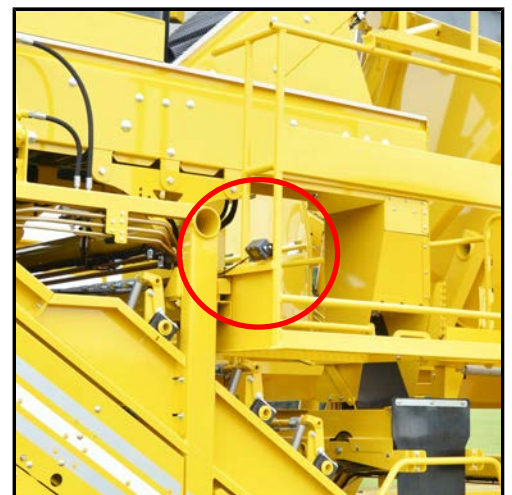

Caméra vidéo pneus à droite



**Fonctionnement**  
Système vidéo (option)



*Caméra vidéo du tapis d'évacuation de la saleté*



*Caméra vidéo sortie de la trémie*



*Caméra vidéo de la chaîne de tamisage 2*



*Caméra vidéo de la sortie du tapis de déchargement*

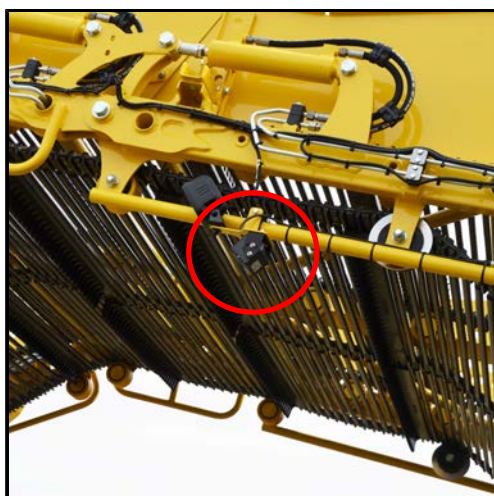

*Caméra vidéo tapis de déchargement transbordeur*



*Caméra vidéo bras de traction transbordeur*





*Caméra vidéo tapis à tétines 3/4*

### Moniteur vidéo



Moniteur marche/arrêt



Appel et changement du menu dans l'ordre suivant :

Luminosité      Luminosité - 0 (MIN) ... 60(MAX)

Contraste        Contraste - 0(MIN) ... 60(MAX)

Couleur          Saturation - 0(MIN) ... 60(MAX)

Standard        Retour aux réglages standards

Langue          Langue - anglais, français, allemand, espagnol, portugais, italien, polonais

Inversion        L'image de la caméra est inversée. Le point de menu "Entrée" permet de revenir au menu principal. Le point de menu "Terminer" permet de quitter le menu.

Vidéo            PAL, NTSC, Auto

Poc              OFF/ON. Le moniteur est allumé avec la clé de contact OFF. Le moniteur peut être éteint ou allumé sur le moniteur directement.

Minuterie on/off    Commutation automatique caméra marche/arrêt

Réglage de la minuterie    Réglage du temps d'affichage pour chacune des caméras dans le mode minuterie



Touche de sélection "Plus"



Touche de sélection "Moins"



Commutation Jour / Nuit



CAM Cette touche permet, en mode écran individuel, de commuter entre les caméras 1, 2, 3 et 4. En mode écran partagé, il est possible de commuter entre les caméras 1/2, 2/3, 3/4 et 4/1. En mode écran un tiers ou un quart, cette touche n'a aucune fonction. La sélection de la caméra n'est possible que si aucune ligne de commande n'est affectée.



Une pression sur la touche MODE permet de commuter entre les modes d'affichage (écran individuel, écran partagé et écran un quart).



### 6.23.1.1 Commutateur vidéo ROPA (option)



Le commutateur vidéo ROPA permet d'activer automatiquement la caméra de recul, la caméra du tapis à tétines 1/2, la caméra de la trémie articulée, la caméra de la chaîne de tamisage 2 et la caméra du tapis de visite. Un maximum de 4 caméras peuvent être raccordées.



(1) Touche programmable Commutateur vidéo ROPA



La touche programmable Commutateur vidéo ROPA  permet de mettre en marche et d'arrêter le commutateur vidéo ROPA disponible en option. Lorsque le commutateur vidéo ROPA est en marche, la touche programmable  est affichée en vert.

Lorsque le commutateur vidéo ROPA  est activé (vert), une commutation manuelle de la caméra sur le moniteur vidéo n'est plus possible. Le commutateur vidéo ROPA doit d'abord être désactivé  (blanc).

Si la touche programmable Commutateur vidéo ROPA  (grise) est affichée, le commutateur vidéo ROPA est activé dans l'équipement, mais il n'est pas détecté ou raccordé.

#### INDICATION

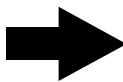

Le commutateur vidéo ROPA peut uniquement être intégré en combinaison avec le système vidéo « analogique ».

Si le système vidéo « numérique » est installé, le commutateur vidéo ROPA ne peut pas être intégré.

Lors des événements suivants, les images de la caméra correspondantes sont affichées lorsque le commutateur vidéo ROPA est activé :

- La caméra de recul est affichée lorsque le signal "Wheel-Based Machine Direction" sur marche arrière est envoyé via le signal ISOBUS du tracteur. Si le signal "Wheel-Based Machine Direction" n'est plus sur marche arrière, le commutateur vidéo ROPA passe sur l'image de la caméra commutée précédemment. La caméra de recul possède la plus grande priorité.
- La caméra de la chaîne de tamisage 2 est affichée lorsque la "Pression de la chaîne de tamisage 2" réglée est atteinte (*Voir Page 158*). Si la "Pression d'avertissement de la chaîne de tamisage 2" réglée n'est à nouveau pas atteinte, le commutateur vidéo ROPA commute sur l'image de la caméra commutée précédemment après un temps d'arrêt de 3 secondes. La caméra de la chaîne de tamisage 2 et la caméra du tapis à tétines 1/2 possèdent toutes les deux la deuxième plus haute priorité. En fonction de quelle pression d'avertissement se déclenche la première, l'image de la caméra correspondante s'affiche.
- La caméra du tapis à tétines 1/2 est affichée lorsque la "Pression d'avertissement du tapis à tétines 1" ou la "Pression d'avertissement du tapis à tétines 2, 3, 4" réglée est atteinte (*Voir Page 158*). Si la "Pression d'avertissement du tapis à tétines 1" ou la "Pression d'avertissement du tapis à tétines 2, 3, 4" réglée n'est à nouveau pas atteinte, le commutateur vidéo ROPA commute sur l'image de la caméra commutée précédemment après un temps d'arrêt de 3 secondes. La caméra de la chaîne de tamisage 2 et la caméra du tapis à tétines 1/2 possèdent toutes les deux la deuxième plus haute priorité. En fonction de quelle pression d'avertissement se déclenche la première, l'image de la caméra correspondante s'affiche.
- La caméra du tapis de visite est affichée lorsque l'avertisseur sur la table de visite est pressé. Si l'avertisseur n'est plus pressé, le commutateur vidéo ROPA commute sur l'image de la caméra commutée précédemment après un temps d'arrêt de 10 secondes. La caméra du tapis de visite possède la deuxième plus basse priorité.
- La caméra de la trémie articulée est affichée lorsque la trémie sur la machine à trémie ne se trouve plus dans la position finale inférieure et que la vitesse de déplacement est inférieure à 0,5 km/h. Si la vitesse de déplacement est supérieure à 0,5 km/h ou que la trémie se trouve à nouveau dans la position finale inférieure, le commutateur vidéo ROPA commute sur l'image de la caméra commutée précédemment. La caméra de la trémie articulée possède la plus basse priorité.



Dans le menu principal, au point de menu "Vidéo", les positions de la caméra peuvent être réglées pour le commutateur vidéo ROPA, par ex. lors d'un équipement ultérieur.



Pour ce faire, la caméra correspondante est sélectionnée et l'affectation est allouée.

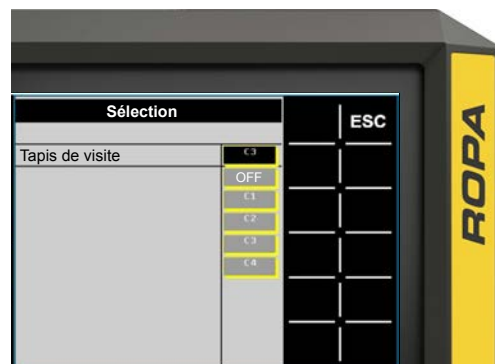

### 6.23.2 Système vidéo « numérique » (option)

En option, la machine peut être équipée avec jusqu'à deux terminaux vidéo et jusqu'à sept caméras vidéo. Chaque caméra vidéo peut être affichée sur les deux terminaux vidéo. Une caméra se trouve en haut à l'arrière de la machine et sert de caméra de recul. Une caméra se trouve sur la table de visite pour surveiller le tapis de visite. Dans le passage du tapis à tétines 2 vers le tapis à tétines 3 se trouve une caméra qui surveille le passage du tapis à tétines 1 au tapis à tétines 2. Une caméra se trouve sur la table de visite de droite pour surveiller l'écart entre les pneus de droite et la prochaine butte à arracher. Une caméra se trouve sur le tube transversal gauche du cadre principal, derrière l'essieu, pour surveiller le tapis d'évacuation de la saleté. Une caméra se trouve sur la trémie pour surveiller sa sortie. Une caméra se trouve sur la table de visite de droite pour surveiller la chaîne de tamisage 2.



*Caméra numérique chaîne de tamisage 2*

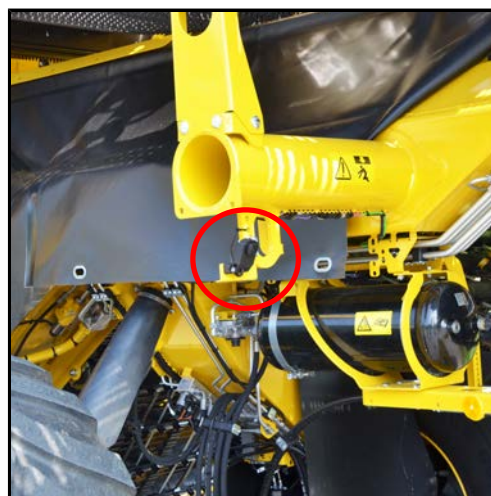

*Caméra numérique tapis d'évacuation de la saleté*

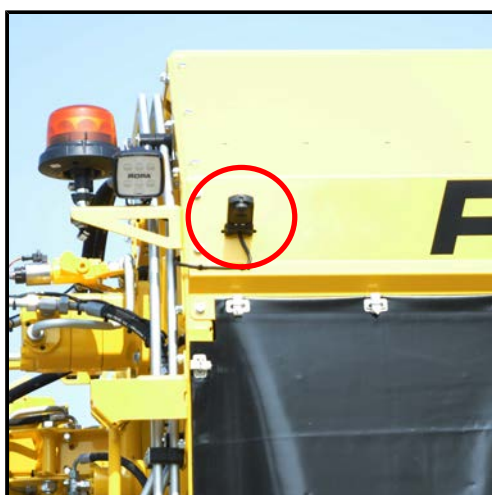

*Caméra de recul numérique*

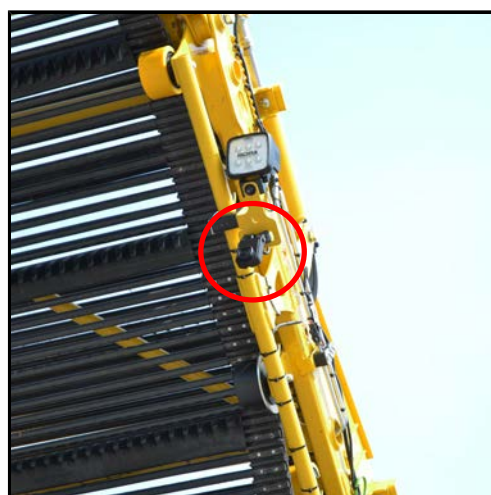

*Caméra numérique tapis de déchargement*





*Caméra numérique tapis de visite*



*Caméra numérique peignes circulaires 3 et 4*

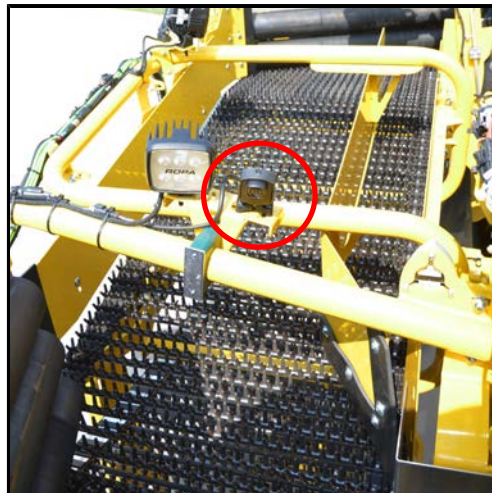

*Caméra numérique peignes circulaires 1 et 2*



*Caméra numérique sortie de la trémie*

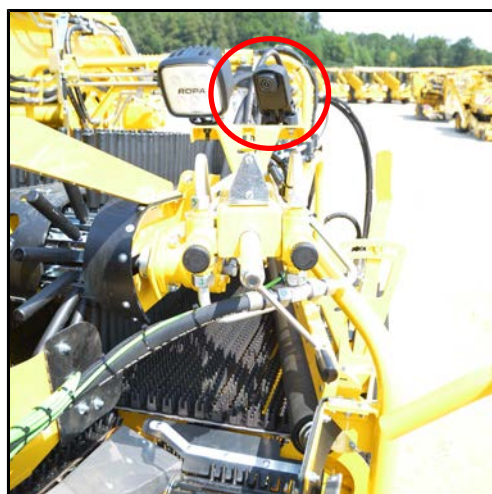

*Caméra numérique tapis à déchets  
DoubleSelect*

## 6.24 Système électrique

### ATTENTION



Risque de dommages sur les systèmes électrique et électronique de la machine.

- Le connecteur ISOBUS ne doit pas être retiré tant que la machine fonctionne.

### 6.24.1 Contrôle de la tension



La tension de la batterie du tracteur est contrôlée par le système. En cas de valeurs trop élevées ou trop faibles, le symbole d'avertissement  apparaît sur le terminal du tracteur. La tension de la batterie ne doit pas dépasser 16 V et ne doit pas être en-dessous de 12 V. Si la tension de la batterie du tracteur est inférieure à 12 V, la machine ne peut plus fonctionner correctement.

### 6.24.2 Fusibles

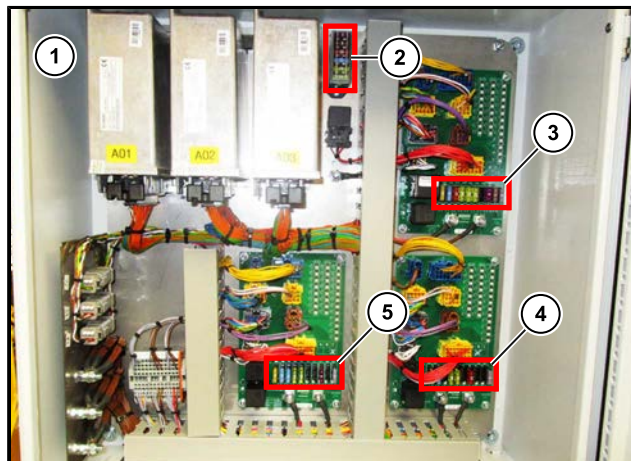

- (1) Centrale électrique
- (2) Fusibles de réserve
- (3) Fusibles (F01.A à F10.A) dans le système électrique central
- (4) Fusibles (F01.B à F10.B) dans le système électrique central
- (5) Fusibles (F01.C à F10.C) dans le système électrique central

Les fusibles électriques se trouvent dans des caisses su système électrique central (1) sur la table de visite de gauche.

Des autocollants à l'intérieur du revêtement en tôle identifient les fusibles. En cas de problème avec le circuit électrique ou l'électronique, adressez-vous au SAV ROPA.

## 6.25 Mise hors service

Arrêter la machine de sorte que personne ne soit gêné ou mis en danger. Respecter également un écart de sécurité suffisant par rapport aux lignes électriques aériennes.

- Relever complètement la table de ramassage et la bloquer.
- Abaisser complètement le toit pare-soleil / de protection contre les intempéries et replier le côté droit du toit.

Machine à trémie :

- Vider et abaisser complètement la trémie, abaisser complètement le tapis de remplissage de la trémie.
- Contrôler la position de la partie articulation de la trémie et du remplisseur de caisses.
- Rentrer complètement l'essieu télescopique.
- Ouvrir la trappe de la trémie et replier la partie repliage de la trémie en position de transport.

Machine à trémie avec bras de chargement :

- Vider la trémie, abaisser complètement le tapis de remplissage de la trémie et le tapis de visite.
- Rentrer complètement l'essieu télescopique.
- Accrocher les deux chaînes du remplisseur de caisses et amener le blocage du remplisseur de caisse en position de transport.
- Replier le tapis de déchargement en position de transport.
- Arrêter le moteur du tracteur et le sécuriser contre toute remise en marche.
- Serrer le frein de stationnement de la machine et la sécuriser avec des cales d'arrêt contre tout déplacement.
- Débrancher le cardan de transmission, le câble ISOBUS, le câble véhicule et le système hydraulique du tracteur de la machine, connecter le système hydraulique de la béquille s'il ne l'était pas encore et ouvrir le robinet de la béquille.
- Coupler le tuyau d'écoulement et le tuyau de retour du système hydraulique du tracteur.
- Déplacer la béquille de sorte que la machine puisse être dételée du tracteur.
- Fermer le robinet de la béquille, décharger le système hydraulique et débrancher complètement le système hydraulique.
- Éloigner le tracteur de la machine.
- Rentrer et bloquer la table de visite droite.
- Replier et bloquer l'échelle de la table de visite droite.
- Replier et bloquer l'échelle de gauche.
- Bloquer la machine contre toute utilisation non autorisée à l'aide du système d'immobilisation.

### ATTENTION



#### Risque de renversement de la machine.

La machine ne doit jamais être arrêtée sur la béquille avec la trémie pleine. Lorsque la trémie est pleine, la machine doit toujours rester accrochée à un tracteur. Il existe un risque de renversement de la machine en cas d'arrêt sur la béquille avec une trémie chargée. La béquille est conçue pour une machine vide !

### INDICATION



Couplez toujours le tuyau d'écoulement et le tuyau de retour du système hydraulique du tracteur après avoir débranché la machine !

Pour des raisons de sécurité, une soupape anti-retour est montée dans le tuyau de retour. Les rayons du soleil entraînent la formation d'une pression dans le tuyau de retour entre le couplage et la soupape anti-retour, ce qui rend impossible un couplage

---

**Fonctionnement**  
Mise hors service

---

sur le tracteur. Aucune pression ne se forme grâce à l'accouplement du tuyau de retour et du tuyau d'écoulement.

---

**INDICATION**

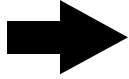

Pensez le cas échéant à une protection enfant supplémentaire.

---

# **7 Maintenance et entretien**





**AVERTISSEMENT**



Pour tous les travaux d'entretien, il existe un danger de mort ou risque de blessures corporelles graves et de dommages sur la machine.

- Ne franchissez jamais le garde-corps de la table de visite.
  - Lors des travaux d'entretien, veillez à ce que personne ne puisse démarrer la machine (retirer la clé de contact du tracteur, fermer la cabine conducteur, toujours emmener la clé de contact avec soi et débrancher tant que possible le connecteur ISOBUS du tracteur).
  - Effectuez uniquement les travaux de maintenance, pour lesquels vous avez été formé et pour lesquels vous disposez aussi des connaissances et des outils nécessaires.
  - Lors des travaux de maintenance, veillez strictement à respecter les prescriptions en vigueur sur la sécurité, la protection sanitaire et la protection de l'environnement. Pensez-y toujours: dès que vous ne respectez pas ces prescriptions, vous vous mettez vous et votre entourage inutilement en danger. Vous risquez aussi de perdre votre couverture d'assurance.
  - Utilisez toujours des échelles ou d'autres moyens d'escalade autorisés et dont les marches sont sécurisées.
  - Ne marchez jamais sur la trappe ouverte du canal de tamisage et sur l'enveloppe sous la trémie.
  - Abaissez toujours complètement la table de ramassage ou bloquez-la contre tout abaissement non souhaité lorsque des travaux d'entretien sont nécessaires dans la zone de la table de ramassage.
  - Bloquez toujours la trémie au niveau du vérin de la trémie avec le support de trémie lorsque des travaux d'entretien sont nécessaires sur la trémie relevée.
-

## 7.1 Boîte de transfert de pompe (PVG)

La boîte de transfert de pompe est montée à gauche du cadre principal, dans la zone avant de l'enveloppe, sous la trémie et transmet la puissance de la prise de force du tracteur à chaque pompe hydraulique via un cardan de transmission.

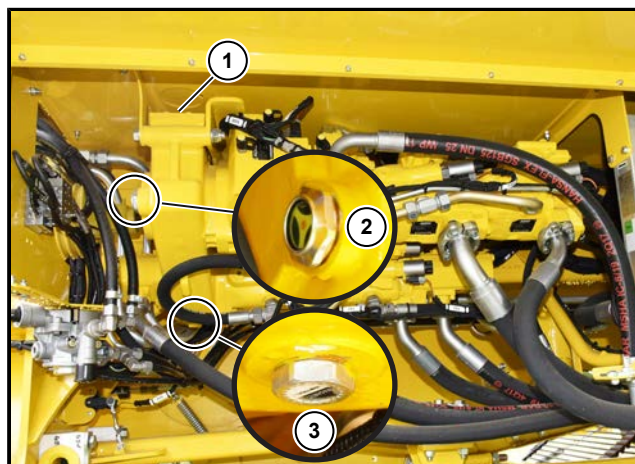

- (1) Bouchon de remplissage d'huile
- (2) Fenêtre de contrôle
- (3) Bouchon de vidange

Le niveau d'huile dans la boîte de transfert de pompe doit impérativement être vérifié tous les jours. Vérifiez le niveau d'huile avant de démarrer la prise de force du tracteur ! Dès que la prise de force du tracteur est démarrée, le contrôle du niveau d'huile n'est plus possible.

Pour lire le niveau d'huile, la machine doit se trouver sur une surface plane et horizontale, et la prise de force du tracteur doit être arrêtée depuis au moins 5 minutes. Dès que le niveau d'huile augmente ou baisse sans raison apparente, il faut impérativement appeler un technicien du service après-vente.

Le niveau d'huile est lisible dans la fenêtre de contrôle (2). Il doit fluctuer dans la zone de la fenêtre de contrôle (en aucun cas au-dessus de l'arête supérieure de la fenêtre de contrôle !). La fenêtre de contrôle se trouve sur le côté avant gauche de la boîte de transfert de pompe.

La première vidange doit avoir lieu après 50 heures de fonctionnement, les autres vidanges sont nécessaires une fois par an.

Pour la vidange d'huile procédez comme suit :

- Avant la vidange d'huile, nettoyez grossièrement la zone autour de la boîte de transfert de pompe.
- Ne changez l'huile que lorsque la boîte est encore chaude.
- Prévoyez pour cela en-dessous, un bac de réception conçu pour l'huile et suffisamment grand.
- Ouvrez le bouchon de vidange (3), l'huile hydraulique s'écoule.
- Revissez ensuite le bouchon de vidange (3).
- Ouvrez la vis de remplissage d'huile (1) et ajoutez de l'huile par l'orifice de remplissage, jusqu'à ce que le niveau d'huile se déplace dans la zone supérieure de la fenêtre de contrôle (2).
- Revissez la vis de remplissage d'huile (1).
- Effectuez un essai de fonctionnement et contrôlez ensuite le niveau d'huile.

**Types d'huile prescrits :**

**Huile de boîte API GL 5, SAE 90**

**Quantité de remplissage :**

env. 3,2 litres

## 7.2 Système hydraulique

### AVERTISSEMENT



#### Danger dû à l'accumulateur de pression !

Les accumulateurs de pression (1) du système hydraulique sont en permanence sous haute pression interne, même si l'hydraulique restante est déjà dépressurisée.

- Les travaux sur les accumulateurs de pression ne doivent être entrepris que par du personnel spécialisé, habitué à l'utilisation des accumulateurs.
- Pour tous les travaux sur le système hydraulique ou sur les accumulateurs de pression, le système doit être auparavant dépressurisé.
- Les travaux sur le système hydraulique doivent être entrepris uniquement par des personnes informées sur les risques et dangers particuliers lors de ces travaux.

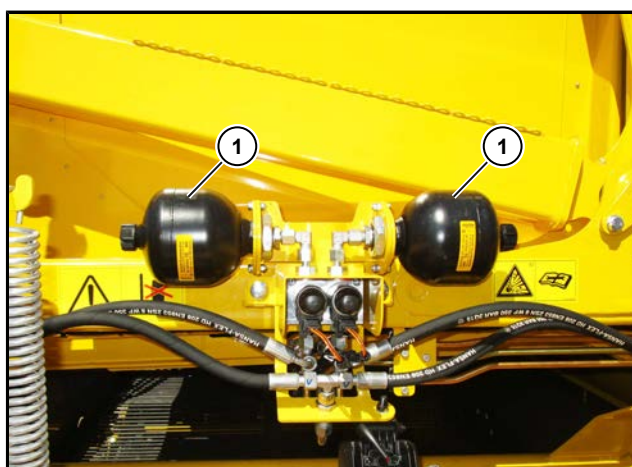

(1) Accumulateur de pression

Contrôlez régulièrement l'altération et la détérioration de la tuyauterie du système hydraulique !

Remplacez les tuyaux endommagés ou altérés aussitôt. N'utilisez alors que des tuyaux conformes aux spécifications techniques du tuyau d'origine !

Pour des raisons de coût, nous recommandons de commander directement un tuyau de rechange auprès de ROPA, car les tuyaux hydrauliques ROPA originaux sont généralement beaucoup moins chers que les produits de la concurrence.

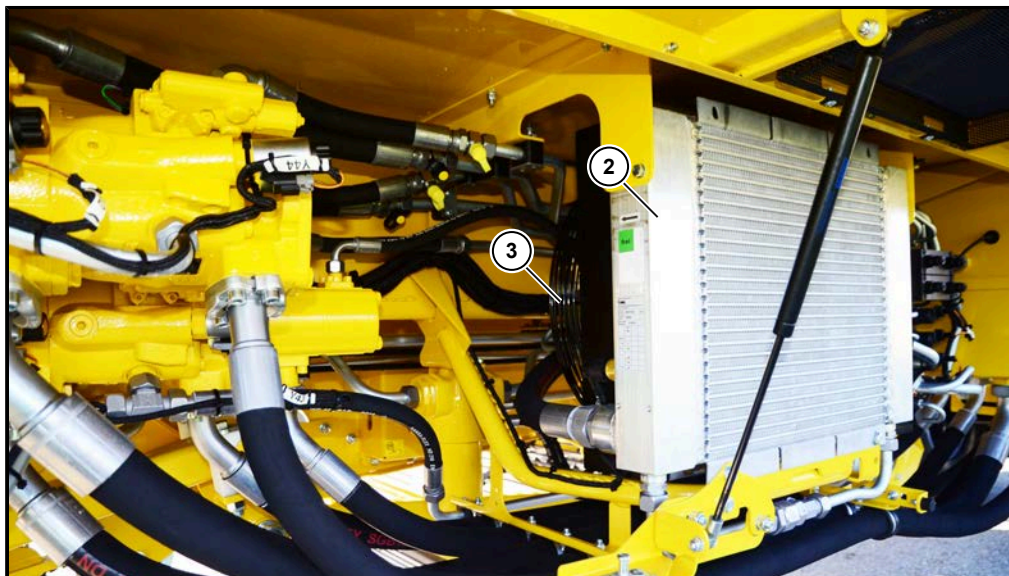

- (2) Radiateur d'huile hydraulique
- (3) Ventilateur

L'installation hydraulique indépendante de la machine est refroidie à l'aide d'un radiateur d'huile hydraulique (2) et le système hydraulique de la machine est refroidi par le tracteur.

Contrôler régulièrement la présence de saleté et, le cas échéant nettoyer le radiateur d'huile hydraulique (2) et le ventilateur (3). Notez qu'un refroidisseur encrassé amène une puissance de refroidissement nettement diminuée. Ainsi, la capacité de la machine baisse significativement. Si l'huile hydraulique devient trop chaude, le système indépendant de la machine s'arrête automatiquement. Cela signifie généralement que le radiateur d'huile hydraulique est encrassé.

#### AVERTISSEMENT



#### Risque de brûlures !

Tous les radiateurs sont chauffés lors du fonctionnement. Risque de brûlures importantes!

- Portez des gants de protection!
- Laissez refroidir suffisamment la machine avant tous travaux sur les systèmes de refroidissement !

#### ATTENTION



#### Risque de dommages sur la machine.

Nettoyez minutieusement le radiateur d'huile hydraulique de sorte à ne pas endommager les lamelles du dissipateur thermique. Cela entraînerait un risque de surchauffe de la machine et pourrait causer des dommages supplémentaires à la machine.

## 7.2.1 Réservoir d'huile hydraulique du système hydraulique indépendant

Le réservoir pour l'huile hydraulique se trouve à gauche, derrière l'enveloppe sur l'échelle. De plus le niveau d'huile et la température de l'huile peuvent être lus sur le terminal du tracteur au niveau de la fenêtre de contrôle (1) sur le côté gauche du réservoir d'huile hydraulique. Veillez à ce que le niveau d'huile se trouve toujours dans la zone entre le milieu et le bord supérieur de la fenêtre de contrôle. Veillez toujours à un bon niveau d'huile dans le réservoir d'huile hydraulique. Assurez-vous d'un maximum de propreté, lors des travaux sur le système hydraulique ! Notez que différentes sortes d'huile hydraulique ne doivent pas être mélangées.

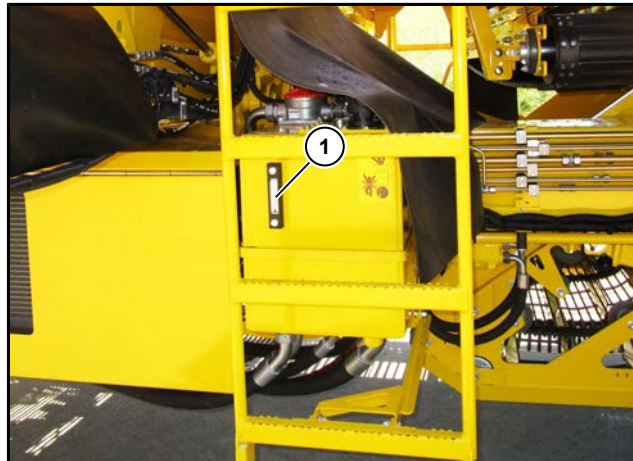

- (1) Fenêtre de contrôle niveau d'huile + T°C d'huile
- (2) Bouchon de remplissage d'huile

Remplir d'huile hydraulique :

- Mettez la protection en caoutchouc située au-dessus du réservoir d'huile hydraulique sur le côté.
- Pour le remplissage d'huile hydraulique, dévissez le bouchon de remplissage noir (2) (tête du ventilateur et de purge) du couvercle du réservoir d'huile.
- Lorsque vous ouvrez le bouchon de remplissage d'huile hydraulique, il est possible que vous entendiez un "sifflement". Ce bruit est normal.  
Le bouchon de remplissage (art. ROPA n° 270070000) (2) sert également de filtre de ventilation et de purge. Il garantit l'équilibre en air nécessaire, en cas de niveau d'huile instable (par ex. grâce à la température d'huile).  
Remplacez-le dès qu'il est encrassé, au plus tard tous les 2 ans.



**INDICATION**

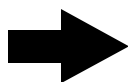

Lorsque vous utilisez une pompe à vide d'air, ne réglez pas plus de 0,2 bar de dépression.

**7.2.1.1 Vidange de l'huile hydraulique**

L'huile hydraulique doit être vidangée une fois par an, de préférence juste avant le démarrage de la saison. Prévoyez pour cela une cuve suffisamment grande. Pour vidanger l'huile hydraulique, dévissez le bouchon de vidange. Le bouchon de vidange se trouve au fond du réservoir d'huile hydraulique. L'huile usagée s'écoule.



*Bouchon de vidange*

**INDICATION**

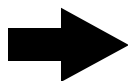

Dans l'ensemble de la machine, il y a plus de deux fois la quantité d'huile d'hydraulique, qui peut être écoulee au cours du changement de cette huile. Pour cette raison, il est absolument obligatoire de respecter les intervalles prescrits pour le changement d'huile hydraulique.

**Types d'huile prescrits :**

**Huile hydraulique HVLP 46** (avec zinc)

ISO-VG 46 selon DIN 51524 partie 3

**Quantité de remplissage :**

env. 63 litres



### Nettoyer les crépines d'aspiration

Il faut vérifier, par un contrôle visuel tous les deux ans, l'encrassement des crépines d'aspiration, à l'intérieur du réservoir d'huile hydraulique, avant de remplir d'huile hydraulique fraîche. Si les crépines sont encrassées, il faut les nettoyer.



- Pour cela, retirez le capot métallique du réservoir d'huile hydraulique.
- Purgez les crépines d'aspiration de l'intérieur vers l'extérieur avec suffisamment de produit de nettoyage.
- Remettez les crépines d'aspiration.
- Placez le joint et le capot métallique.
- Enduisez les vis de fixation du capot métallique avant la mise en place d'une pâte à joint (article ROPA n° 017002600) et serrez les vis.
- Avant le remplissage d'huile hydraulique fraîche, remplacez tous les filtres du système hydraulique. Ces filtres sont des produits à usage unique. Ils ne doivent pas être nettoyés. Le nettoyage détruit les filtres. Le système hydraulique pourrait être fortement endommagé.
- Remplissez le système hydraulique uniquement avec de l'huile hydraulique autorisée.

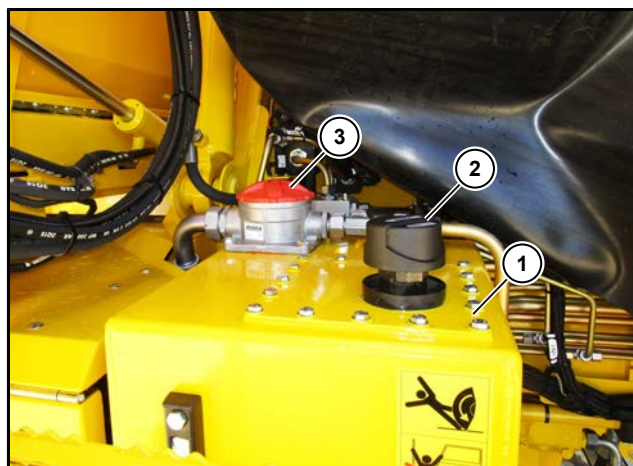

- (1) Capot métallique
- (2) Bouchon de remplissage avec reniflard et filtre à air intégré
- (3) Filtre de retour

### 7.2.1.2 Remplacer l'élément de filtre de retour

Un filtre de retour (1) se trouve sur le réservoir d'huile hydraulique. (Élément de filtre ROPA art. n° 270071500).

Un premier remplacement de l'élément de filtre est nécessaire après les 50 premières heures de fonctionnement, ensuite une fois par an.

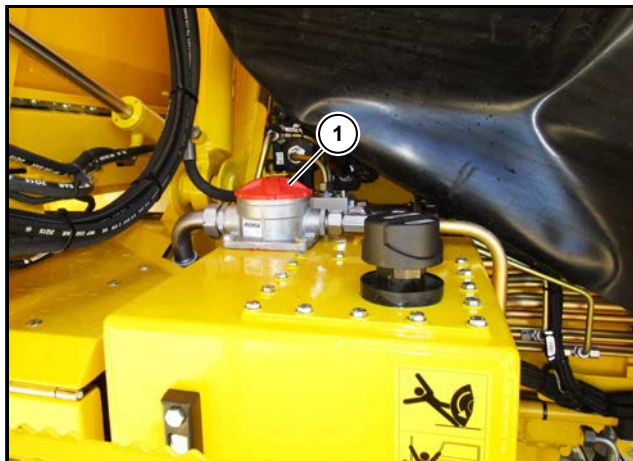

(1) Filtre de retour

---

#### INDICATION

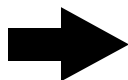

Veillez lors du remplacement de l'élément de filtre - comme pour tous les travaux sur le système hydraulique - à la plus grande propreté possible. Veillez à ce que les joints toriques d'étanchéité dans le carter du filtre ne soient ni endommagés ni encrassés.

---

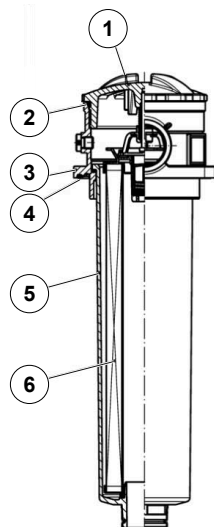

Pour changer l'élément de filtre dans le filtre de retour, procédez comme suit :

- Avant d'ouvrir le carter du filtre, veillez à ce que le système hydraulique soit dépressurisé et le bouchon de remplissage d'huile ouvert.
  - Dévissez le couvercle du filtre (1) à l'aide d'un outil, par ex. avec une barre plate ou circulaire, en faisant attention au joint torique (2).
  - Saisir l'élément de filtre (6) et le retirer de la partie de tête (3) en faisant attention au joint (4).
  - Retirer l'élément de filtre (6) encrassé hors du carter de filtre (5) en tirant et en tournant en même temps et l'éliminer de façon respectueuse de l'environnement.
  - Éliminer le reliquat d'huile dans le carter de filtre (5) de façon respectueuse de l'environnement. Nettoyez le carter et le couvercle, en accordant une attention particulière à la propreté.
  - Inspectez la présence d'éventuels dommages mécaniques sur le filtre. Les pièces endommagées ne doivent plus être utilisées (elles doivent être remplacées immédiatement).
  - Vérifiez les joints toriques et remplacez les pièces éventuellement défectueuses.
  - Humectez les filetages et les joints toriques, avant de monter les surfaces d'étanchéité, avec de l'huile hydraulique fraîche.
  - Utilisez absolument un nouvel élément de filtre.
  - Lors du montage du nouvel élément de filtre, utilisez le joint torique fourni.
  - Monter le nouvel élément de filtre (6) dans le carter de filtre (5).
- Attention : utilisez uniquement un élément de filtre original ROPA (ROPA art. n° 270071500).
- Placer le carter de filtre (5) avec l'élément de filtre (6) dans la partie de tête (1) en faisant attention à la bague d'étanchéité (4). Remplacer la bague d'étanchéité si elle présente des dommages visibles.
  - Visser le couvercle de filtre (1) et serrer à l'aide d'un outil. Couple de serrage 20 Nm. S'assurer que le joint torique (2) est correctement positionné.
  - Effectuez un essai de fonctionnement de l'installation, contrôlez l'étanchéité de l'installation. En cas de fuite, resserrez le couvercle.

## 7.2.2 Remplacer l'élément de filtre de pression du système hydraulique du tracteur

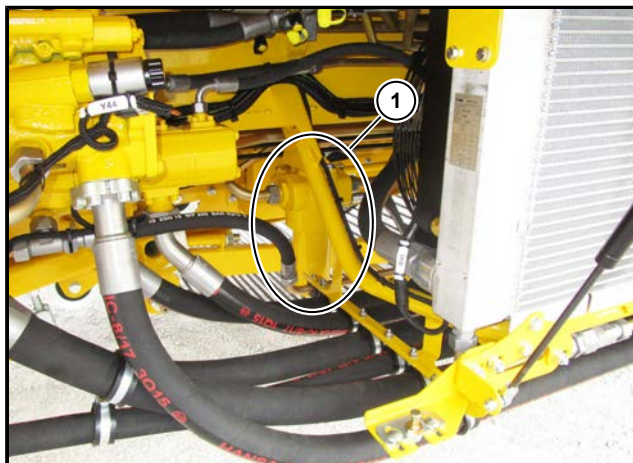

(1) Filtre de pression du système hydraulique du tracteur

### Filtre de pression du système hydraulique du tracteur

Le filtre de pression du système hydraulique du tracteur se trouve sur le côté gauche de la machine, sous la trémie, entre le radiateur d'huile et le cadre principal. Un premier remplacement de l'élément de filtre est nécessaire après les 50 premières heures de fonctionnement, ensuite une fois par an. En plus d'un récipient collecteur suffisamment grand et résistant à l'huile, vous avez besoin pour l'entretien, d'une clé à douille ou d'une clé à fourche SW 32.

### Changement du filtre

- Arrêter le tracteur et le sécuriser contre tout déplacement et toute remise en marche (retirer la clé).
- Dévisser le pot du filtre. Récupérer le liquide dans un récipient approprié et nettoyer ou éliminer de façon écologique.
- Enlever l'élément de filtre du bouchon de réception de l'élément. Après avoir retiré l'élément filtrant, vérifiez qu'un capuchon métallique se trouve à l'extrémité supérieure. Si cela n'est pas le cas, retirez le capuchon séparément du bouchon de réception de l'élément. Examiner les restes de pollution et les plus grandes particules de la surface de l'élément. Ceux-ci peuvent indiquer des dommages sur les composants.
- Nettoyer le pot.
- Vérifier l'éventuelle détérioration mécanique du filtre, contrôler en particulier les surfaces étanches et les filetages.
- Remplacer le joint torique du pot du filtre. La saleté ou une décompression incomplète, lors du démontage, peut conduire au blocage du filetage de vis du pot.

### Montage de l'élément

- Humecter le filetage et les surfaces étanches du pot du filtre et de la tête de filtre, ainsi que le joint torique du pot et de l'élément, le cas échéant, utiliser de l'huile hydraulique propre.
- Installer l'élément neuf (art. ROPA n° 270043000).
- Monter avec précaution l'élément filtrant sur le nez de centrage de l'élément.
- Visser le pot du filtre jusqu'à la butée.
- Desserrer le pot du filtre d'un sixième de tour.
- Démarrer le tracteur et par ex., relever la table de ramassage jusqu'en butée (monter en pression), vérifier que le filtre ne fuit pas.

---

### INDICATION



Éliminer les éléments de filtre selon les prescriptions environnementales régionales en vigueur !

---

### 7.2.3 Remplacer l'élément du filtre aspirant de la roue motrice



(1) Filtre aspirant roue motrice

#### Filtre aspirant roue motrice

Le filtre aspirant pour la roue motrice se trouve sur le côté gauche de la machine, sous le radiateur d'huile hydraulique, entre le radiateur d'huile et le cadre principal. Un premier remplacement de l'élément de filtre est nécessaire après les 50 premières heures de service, puis une fois par an. En plus d'un bac de récupération suffisamment grand et résistant à l'huile, vous avez besoin, pour la maintenance, d'une clé à douille ou d'une clé à fourche SW 27.

#### Changement du filtre

- Arrêter le tracteur et le sécuriser contre tout déplacement et toute remise en marche (retirer la clé).
- Dévisser le pot du filtre. Récupérer le liquide dans un récipient approprié et nettoyer ou éliminer de façon écologique.
- Enlever l'élément de filtre du bouchon de réception de l'élément. Après avoir retiré l'élément filtrant, vérifiez qu'un capuchon métallique se trouve à l'extrémité supérieure. Si cela n'est pas le cas, retirez le capuchon séparément du bouchon de réception de l'élément. Examiner les restes de pollution et les plus grandes particules de la surface de l'élément. Ceux-ci peuvent indiquer des dommages sur les composants.
- Nettoyer le pot.
- Vérifier l'éventuelle détérioration mécanique du filtre, contrôler en particulier les surfaces étanches et les filetages.



### Montage de l'élément

- Humecter le filetage et les surfaces étanches du pot du filtre et de la tête de filtre, ainsi que le joint torique du pot et de l'élément, le cas échéant, utiliser de l'huile hydraulique propre.
- Installer l'élément neuf (art. ROPA n° 270081800).
- Monter avec précaution l'élément filtrant sur le nez de centrage de l'élément.
- Visser le pot du filtre jusqu'à la butée.
- Desserrer le pot du filtre d'un sixième de tour.
- Démarrer le tracteur et mettre la roue motrice en marche, vérifier que le filtre ne fuit pas.

---

### INDICATION



Éliminer les éléments filtrants selon les prescriptions environnementales régionales en vigueur!

---

### 7.3 Essieu



Les écrous de roue doivent être contrôlés à intervalles réguliers et resserrés avec un couple de 510 Nm, à l'aide d'une clé dynamométrique adaptée. Le premier serrage doit être effectué après 10 heures de service, le deuxième après 50 heures de service puis toutes les 50 heures de service.



La pression des pneus de l'essieu doit être contrôlée toutes les 50 heures de service. La pression s'élève à 2,8 bar.

#### INDICATION

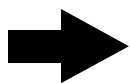

Veillez remarquer que les dommages sur les pneus provoqués par une pression de pneu faible ne bénéficient d'aucun droit à la garantie ni de geste commercial !

## 7.4 Système pneumatique

Les travaux d'entretien sur le système pneumatique sont uniquement obligatoires sur le réservoir d'air comprimé. Le réservoir d'air comprimé se trouve derrière l'essieu, sous le cadre principal.

Après 50 heures de fonctionnement, l'eau condensée doit être vidée du réservoir d'air comprimé. Si la machine est mise hors service pour un long moment (plus d'une semaine), l'eau condensée est aussi à vider du réservoir d'air comprimé. Pour cela appuyez légèrement sur la soupape d'écoulement sur le côté ou vers l'intérieur.

### ATTENTION



#### Risque de blessures !

- Avant de purger l'eau, arrêter la machine et le tracteur.
- Le tracteur doit être sécurisé contre un démarrage involontaire du moteur.
- Tous les travaux d'entretien et de réparation doivent être réalisés uniquement par des personnes compétentes.
- Portez toujours des gants, des lunettes de protection et des vêtements de protection appropriés.



(1) Soupape d'écoulement

## 7.5 Table de ramassage

**DANGER**



### Risque de blessure ! Danger de mort en raison de pièces suspendues !

Lors de tous travaux sur la table de visite relevée, il existe un risque que la table de ramassage s'abaisse soudainement. Les personnes se trouvant dans cette zone peuvent alors être grièvement blessées. Avant le début des travaux, relever entièrement la table de ramassage et la bloquer avec des câbles de sécurité. S'il est impossible de la bloquer à l'aide des câbles de sécurité, soutenir la table de ramassage de façon sûre avec un matériau suffisamment résistant. Respectez les prescriptions en vigueur sur la sécurité et la protection sanitaire lors de travaux sous des charges en élévation.

### 7.5.1 Variante table de ramassage de butte

Vérifier quotidiennement le fonctionnement et les éventuels dommages sur la table de ramassage de butte. Les pierres bloquées et autres corps étrangers doivent aussi être retirés quotidiennement de la table de ramassage de butte.

#### 7.5.1.1 Diabolos

##### 7.5.1.1.1 Grattoirs de diabolos

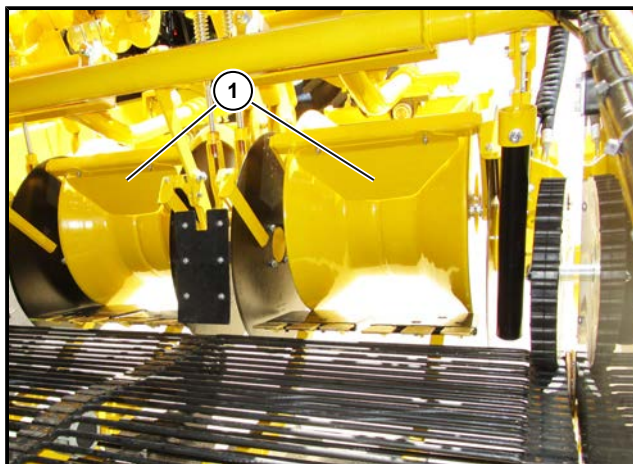

#### (1) Grattoirs de diabolos

Pour que les diabolos ne s'encrassent pas dans des conditions de récolte difficiles, les grattoirs doivent être réglés sur les diabolos le cas échéant.

Pour régler les grattoirs sur les diabolos, procédez comme suit :

- Nettoyez les diabolos dans la zone des grattoirs à régler.
- Desserrez les deux écrous autobloquants des grattoirs que vous souhaitez régler à l'aide d'une clé à douille ou à fourche SW 13.
- Poussez les grattoirs desserrés de 1,5 mm sur les diabolos.
- Resserrez les deux écrous autobloquants desserrés des grattoirs à régler.
- Répétez ce processus sur l'autre diabolo le cas échéant jusqu'à ce que les deux diabolos soient correctement réglés.

Il existe un type de grattoirs spécifique à chaque type de diabolos.

- Grattoirs pour diabolos plats : art. ROPA n° 520016904
- Grattoirs pour diabolos profonds : art. ROPA n° 510100201
- Grattoirs pour demi-diabolos : art. ROPA n° 520137101

### 7.5.1.1.2 Régler le capteur du tâteur de diabolos

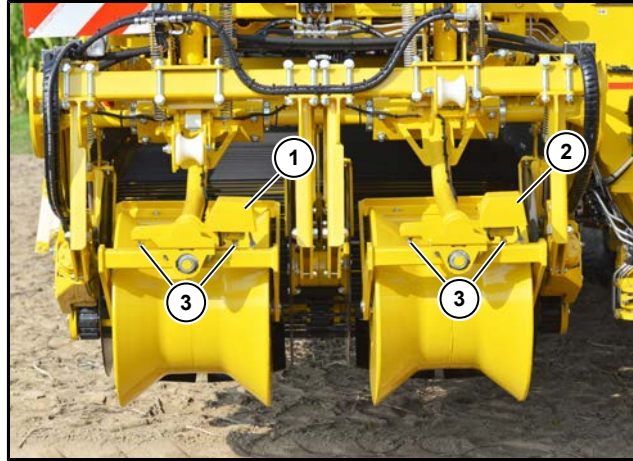

- (1) Capteur de direction de diabolos à droite
- (2) Capteur de direction de diabolos à gauche
- (3) Vis de réglages diabolos butées

La sensibilité des tâteurs de diabolos peut être réglée dans le menu principal sous Réglages de base / Tâteur de diabolos sur un niveau entre 1 et 10, réglage de base 5. Plus la valeur de la sensibilité est élevée, plus la flèche réagit rapidement au mouvement de direction correspondant. Plus la valeur de la sensibilité est faible, plus la flèche réagit lentement au mouvement de direction correspondant.

Les vis de réglage des butées (3) des diabolos doivent être réglées de sorte que les diabolos ne touchent pas les coutres circulaires gauche et droit lorsque les diabolos sont inclinés d'un côté de la butte.

### 7.5.2 Variante table de ramassage sans diabolos

Vérifier quotidiennement le fonctionnement et les éventuels dommages sur la table de ramassage sans diabolos. Les pierres bloquées et autres corps étrangers doivent aussi être retirés quotidiennement de la table de ramassage.

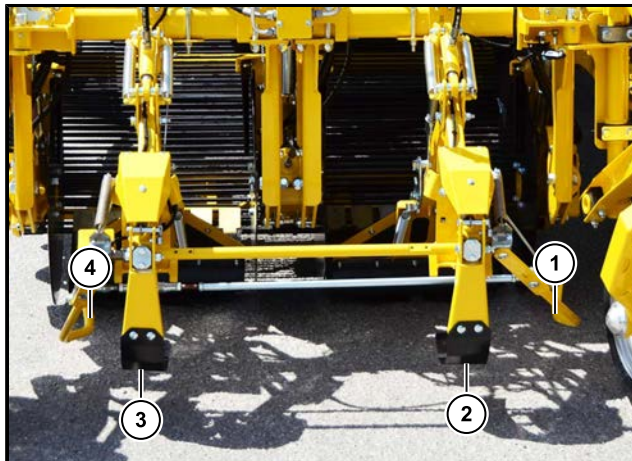

- (1) Palpeur direction à gauche
- (2) Hauteur palpeur à gauche
- (3) Hauteur palpeur à droite
- (4) Palpeur direction à droite

Sur les tables de ramassage sans diabolos, la présence d'usure doit être contrôlée régulièrement sur le palpeur de la direction et le palpeur de la hauteur. Les palpeurs de direction usés doivent être remplacés.

De plus, s'assurer de la facilité de fonctionnement de tous les paliers. Des paliers réglés de façon non uniforme, par ex. sur le palpeur de la hauteur, entraînent un fonctionnement imprécis de la table de ramassage.



### 7.5.3 Variante table de ramassage à andains

Vérifier quotidiennement le fonctionnement et les éventuels dommages sur la table de ramassage à andains. Les pierres bloquées et autres corps étrangers doivent aussi être retirés quotidiennement de la table de ramassage à andains.

#### 7.5.3.1 Régler la tension et l'alignement du tapis

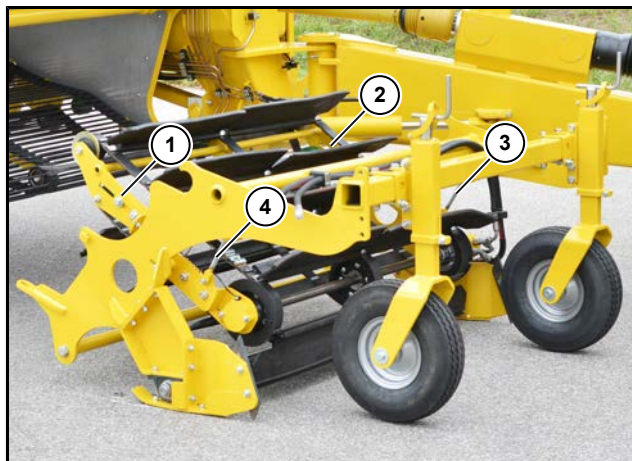

- (1) Tendeur tapis table de ramassage à andains de droite
- (2) Tendeur tapis table de ramassage à andains de gauche
- (3) Réglage de la hauteur tapis de droite
- (4) Réglage de la hauteur tapis de gauche

La table de ramassage à andains est entraînée par un moteur hydraulique. Pour que le tapis de la table de ramassage à andains ne glisse pas avec les roues d'entraînement sur la sangle, il est maintenu sous tension par deux rouleaux sur un arbre.

Les deux tendeurs droit (1) et gauche (2) doivent toujours avoir une tension identique. Pour que le tapis de la table de ramassage à andains fonctionne aligné de façon centrée, les réglages de la hauteur du tapis droit (4) et gauche (3) doivent être ajustés. Lors du réglage, s'assurer que le tapis de la table de ramassage à andains n'est tendu que de façon à ce qu'il ne glisse pas avec les roues d'entraînement sur les sangles.

#### INDICATION



La tension du tapis de la table de ramassage à andains doit être contrôlée de temps en temps. Avec le vieillissement et une utilisation prolongée des tapis, la tension a tendance à se relâcher avec le temps. Des tapis trop détendus sur la table de ramassage à andains glissent et peuvent provoquer des dommages sur la récolte et sur la machine.

### 7.5.3.2 Boîtier table de ramassage à andains

Le boîtier de la table de ramassage à andains est installé sur le côté avant gauche de la table et transfère la force sur l'arbre d'arrachage de celle-ci.

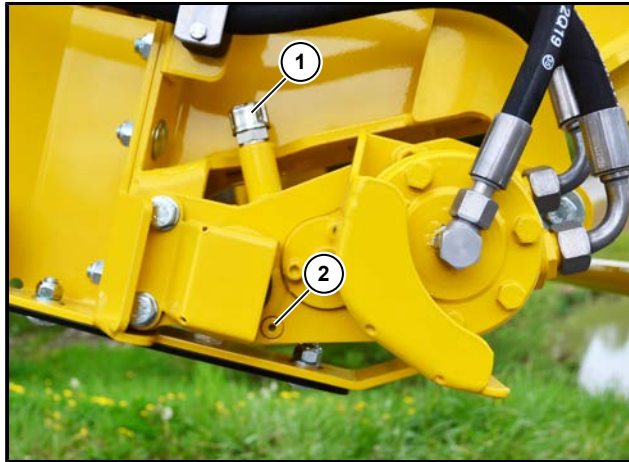

- (1) Vis de remplissage d'huile avec bouchon de purge boîtier table de ramassage à andains
- (2) Vis de remplissage d'huile boîtier table de ramassage à andains

Le boîtier de la table de ramassage à andains doit faire l'objet d'un contrôle visuel quotidien. Faites attention à la transpiration de la boîte et aux emplacements huileux sur celle-ci. Si tel est le cas, vérifiez immédiatement le niveau d'huile du boîtier de la table de ramassage à andains !

La première vidange d'huile doit être effectuée après 50 heures de service, les autres vidanges sont nécessaires une fois par an.

Pour la vidange de l'huile procédez comme suit :

- Relevez complètement la table de ramassage à andains et bloquez la table de ramassage avec les câbles de sécurité ou avec un matériel possédant une capacité de charge suffisante.
- Avant la vidange d'huile, nettoyez grossièrement la zone autour du boîtier de la table de ramassage à andains.
- Ne vidangez l'huile que lorsque la boîte est encore chaude.
- Prévoyez pour cela en-dessous un bac collecteur conçu pour l'huile et suffisamment grand.
- Ouvrez le bouchon de vidange (2), l'huile hydraulique s'écoule.
- Revissez ensuite le bouchon de vidange.(2).
- Ouvrez la vis de vidange d'huile (1) et versez env. 0,4 litres d'huile pour engrenage fraîche dans l'ouverture de remplissage.
- Revissez la vis de remplissage d'huile (1).

**Types d'huile prescrits :**

**Huile de boîte API GL 5, SAE 90**

**Quantité de remplissage :**

env. 0,4 litre

#### 7.5.4 Socs

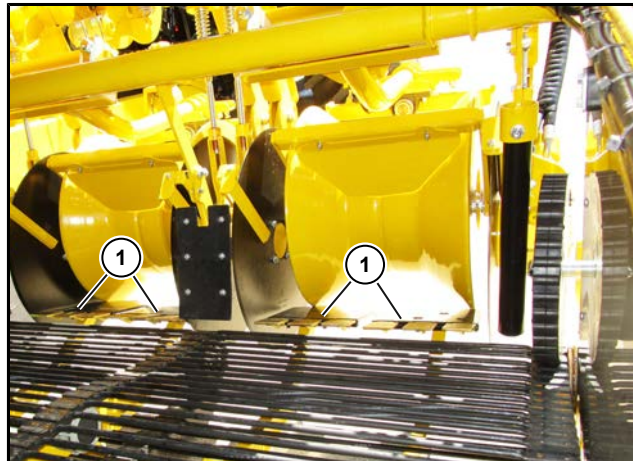

**(1)** Soc en deux parties

Si la machine doit être stationnée pour une période prolongée, de la graisse respectueuse de l'environnement doit être appliquée sur les socs. Les socs rouillés s'usent beaucoup plus rapidement et la machine est plus difficile à tirer.

Les socs usés doivent être remplacés rapidement pour éviter les dommages sur la récolte et sur la machine.

### 7.5.5 Coutres circulaires

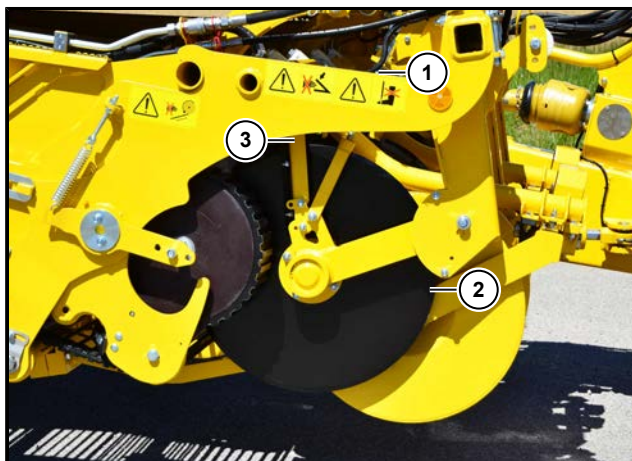

- (1) Réglage de profondeur des coutres circulaires à droite
- (2) Coutres circulaires à droite
- (3) Grattoirs coutres circulaires

Si la machine doit être stationnée pour une période prolongée, de la graisse respectueuse de l'environnement doit être appliquée sur les coutres circulaires. Les coutres circulaires rouillés s'usent beaucoup plus rapidement.

Les coutres circulaires usés et tordus, par ex. à cause de pierres, doivent être remplacés rapidement pour éviter les dommages sur la machine.

Contrôlez régulièrement les grattoirs (3) des coutres circulaires. Ils peuvent être réglés séparément et indépendamment du côté pour les deux côtés des coutres circulaires.

Contrôlez régulièrement le fonctionnement fluide du réglage de la profondeur des coutres circulaires (1). Ainsi, vous pouvez réagir rapidement face aux influences extérieures lorsque vous vous trouvez dans le champ.

### 7.5.6 Coutres circulaires hydrauliques (option)

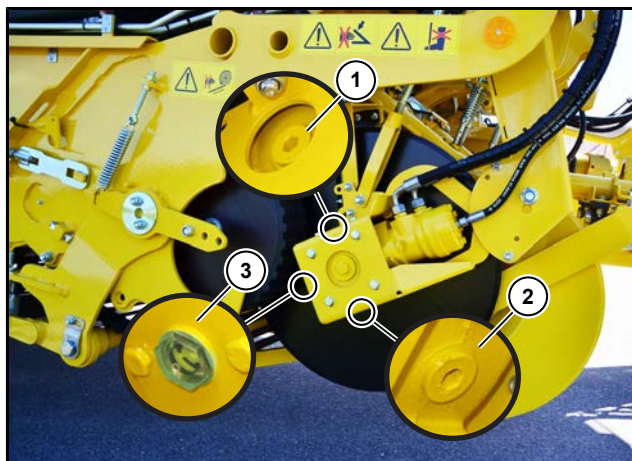

- (1) Vis de remplissage d'huile de l'engrenage de coutres circulaires à droite
- (2) Bouchon de vidange de l'engrenage de coutres circulaires à droite
- (3) Fenêtre de contrôle de l'engrenage de coutres circulaires à droite

Les réglages mécaniques sur un coutre circulaire à gauche et à droite s'effectuent de la même façon que sur un coutre circulaire mécanique (*Voir Page 446*).

Le niveau d'huile dans la boîte de transfert de coutre circulaire hydraulique à gauche et à droite doit impérativement être vérifié tous les jours. Vérifiez le niveau d'huile avant de démarrer la prise de force du tracteur ! Dès que la prise de force du tracteur est démarrée et que le système hydraulique indépendant de la machine est en marche, un contrôle du niveau d'huile n'est plus possible.

Pour lire le niveau d'huile, l'engrenage angulaire du coutre circulaire hydraulique à gauche et à droite doit se trouver à l'horizontale par rapport au sol et la prise de force du tracteur doit être arrêtée depuis au moins 5 minutes. Dès que le niveau d'huile augmente ou baisse sans raison apparente, il faut impérativement appeler un technicien du service client.

Le niveau d'huile peut être lu dans la fenêtre de contrôle (3). Il doit fluctuer dans la zone de la fenêtre de contrôle. La fenêtre de contrôle se trouve sur la partie arrière de l'engrenage angulaire du coutre circulaire hydraulique à gauche et à droite.

La première vidange d'huile doit être effectuée après 50 heures de service, les autres vidanges sont nécessaires une fois par an.

Pour la vidange de l'huile procédez comme suit :

- Relevez complètement la table de ramassage jusqu'à ce que le bouchon de vidange (2) soit perpendiculaire au sol et sécurisez la table de ramassage avec un matériau résistant à l'écrasement.
- Avant la vidange d'huile, nettoyez grossièrement la zone autour de la boîte du coutre circulaire hydraulique.
- Ne vidangez l'huile que lorsque la boîte est encore chaude.
- Prévoyez pour cela en-dessous un bac collecteur conçu pour l'huile et suffisamment grand.
- Ouvrez le bouchon de vidange (2), l'huile hydraulique s'écoule.
- Revissez ensuite le bouchon de vidange (2).
- Ouvrez la vis de remplissage d'huile (1) et ajoutez de l'huile par l'orifice de remplissage, jusqu'à ce que le niveau d'huile se déplace dans la zone supérieure de la fenêtre de contrôle (3).
- Revissez la vis de remplissage d'huile (1).

**Types d'huile prescrits :**

**Huile de boîte API GL 5, SAE 90**

**Quantité de remplissage :**

env. 0,6 litre

### 7.5.7 Rouleau de rétreinte des fanes

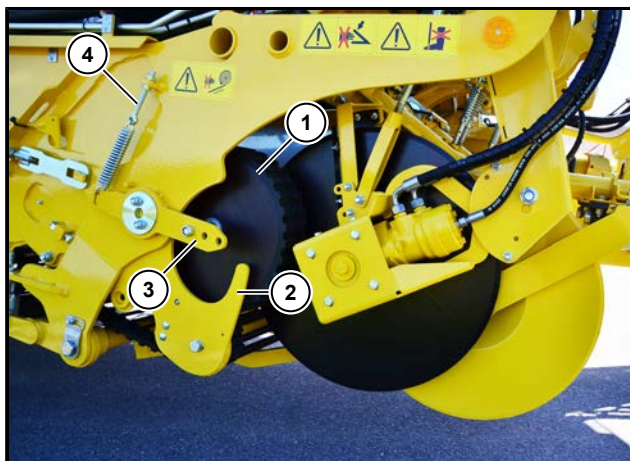

- (1) Rouleau de rétreinte des fanes à droite
- (2) Patin de rejet des fanes
- (3) Configuration du perçage du rouleau de rétreinte des fanes à droite
- (4) Tendeur rouleau de rétreinte des fanes à droite

La tension du ressort doit être réglée pour chaque côté de sorte que les galet tire-fanes soient bien entraînés par la chaîne de tamisage 1. Une tension mal réglée galet tire-fanes entraîne une usure plus importante. La tension galet tire-fanes (1) de droite se règle avec le tendeur galet tire-fanes de droite (4) et la tension galet tire-fanes de gauche se règle avec le tendeur de galet tire-fanes de gauche.

La présence d'usure doit être contrôlée régulièrement sur les rouleaux de rétreinte des fanes et ces derniers doivent être remplacés rapidement le cas échéant. Des rouleaux de rétreinte des fanes usés peuvent, par ex., entraîner un bourrage accru de fanes sur les côtés de la table de ramassage.



## 7.6 Canal de tamisage et séparation des fanes

### 7.6.1 Chaîne d'arrachage

#### ATTENTION



Vérifier quotidiennement le fonctionnement et la présence de dommages sur tous les rouleaux de la chaîne d'arrachage. Des galets bloqués ou endommagés doivent être immédiatement remplacés par des neufs. Les pierres bloquées et autres corps étrangers doivent aussi être retirés quotidiennement de la chaîne d'arrachage et des rouleaux.

#### 7.6.1.1 Tension

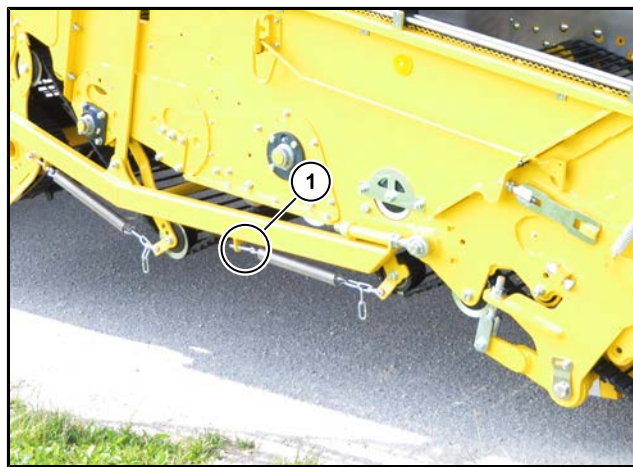

(1) Tendeur chaîne d'arrachage

La chaîne d'arrachage est entraînée par un moteur hydraulique à l'aide d'un entraînement à barres. Pour que la chaîne d'arrachage ne saute pas en cas de charge élevée, elle est maintenue sous tension par un tendeur de chaîne de tamisage (1).

Le tendeur de chaîne d'arrachage (1) doit toujours être réglé de la même façon pour les deux côtés de la chaîne d'arrachage. Lors du réglage, s'assurer que la chaîne d'arrachage n'est tendue que de façon à ce qu'elle ne puisse pas sauter sur les roues d'entraînement.

### 7.6.1.2 Remplacer la chaîne d'arrachage

---

**DANGER****Risque de blessure !**

Pour remplacer la chaîne d'arrachage, toujours appliquer le principe des 2 personnes. Ne jamais essayer de remplacer la chaîne d'arrachage seul. Lors du remplacement de la chaîne d'arrachage, des pièces de la machine sont en mouvement. Chaque étape de travail doit être évoquée au préalable pour éviter les blessures !

---

**DANGER****Risque de blessure ! Danger de mort en raison de pièces suspendues !**

Lors de tous travaux sur la table de visite relevée, il existe un risque que la table de ramassage s'abaisse soudainement. Les personnes se trouvant dans cette zone peuvent alors être grièvement blessées. Avant le début des travaux, relever entièrement la table de ramassage et la bloquer avec des câbles de sécurité. S'il est impossible de la bloquer à l'aide des câbles de sécurité, soutenir la table de ramassage de façon sûre avec un matériau suffisamment résistant. Respectez les prescriptions en vigueur sur la sécurité et la protection sanitaire lors de travaux sous des charges en élévation.

---

Pour remplacer la chaîne d'arrachage, respectez la séquence suivante :

- Raccorder la machine à un tracteur adapté et prendre les mesures nécessaires contre tout déplacement (serrer le frein du tracteur et le frein de stationnement de la machine, utiliser les deux cales d'arrêt).
- Déplacer la chaîne d'arrachage à l'aide du terminal du tracteur, menu Nettoyage des tapis Commande « Min » de sorte que le verrou de la chaîne d'arrachage se trouve dans une position permettant de retirer le barreau avec bagues de blocage du verrou.
- Arrêter le tracteur et le sécuriser contre toute remise en marche.
- Retirer précautionneusement les deux côtés du tendeur de la chaîne d'arrachage.
- Retirer la tige dans le verrou à connecteur, bloquer la chaîne d'arrachage via le verrou avec la sangle de serrage.
- Retirer la chaîne d'arrachage.
- Remplacer les roues d'entraînement si elles sont usées ou si elles ne sont pas adaptées au nouveau pas de la nouvelle chaîne d'arrachage.
- Serrer correctement la chaîne d'arrachage autour des roues, avec les barreaux sur la partie extérieure de la courroie et la partie femelle qui tire la partie mâle.
- Insérer la tige graissée dans le verrou à connecteur, bloquer la chaîne d'arrachage via le verrou avec la sangle de serrage.
- Tendre le tendeur de chaîne d'arrachage de façon uniforme.
- Effectuer un essai de fonctionnement, contrôler le fonctionnement de la chaîne d'arrachage et la régler conformément à la description au chapitre « Tension de la chaîne d'arrachage » (*Voir Page 449*).

### 7.6.2 Chaîne de tamisage 1

---

**ATTENTION**

Vérifier quotidiennement le fonctionnement et la présence de dommages sur tous les rouleaux de la chaîne de tamisage 1. Des rouleaux bloqués ou endommagés doivent être immédiatement remplacés par des neufs. Les pierres bloquées et autres corps étrangers doivent aussi être retirés quotidiennement de la chaîne de tamisage 1 et des rouleaux.

---

### 7.6.2.1 Tension

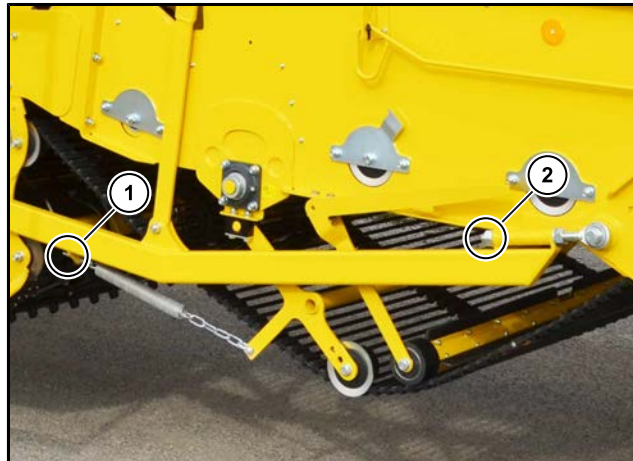

- (1) Tendeur chaîne de tamisage 1
- (2) Tige de poussée droite

La chaîne de tamisage 1 est entraînée par un moteur à huile à l'aide d'un entraînement à barres. Pour que la chaîne de tamisage 1 ne saute pas en cas de charge élevée, elle est maintenue sous tension par un tendeur de chaîne de tamisage (1).

Le tendeur de chaîne de tamisage (1) doit toujours être réglé de la même façon pour les deux côtés de la chaîne de tamisage 1. Lors du réglage, s'assurer que la chaîne de tamisage 1 n'est tendue que de façon à ce qu'elle ne puisse pas sauter sur les roues d'entraînement.

### 7.6.2.2 Régler l'alignement du tapis

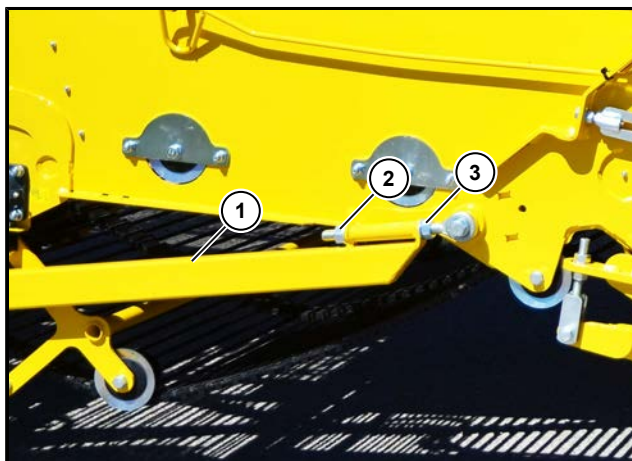

- (1) Tige de poussée droite
- (2) Contre-écrou réglage tige de butée droite
- (3) Écrou de réglage tige de poussée droite

Si la chaîne de tamisage 1 va sur la paroi du canal de tamisage à gauche ou à droite il faut alors régler l'alignement sinon la chaîne de tamisage 1 s'use rapidement.

Pour cela, procédez comme suit :

- Dévissez les écrous de réglage sur les tiges de poussée droite (3) et gauche.
- Dévissez les contre-écrous sur les tiges de poussée droite (2) et gauche.
- Tournez les écrous de réglage de sorte que la chaîne de tamisage 1 ne puisse plus aller sur les côtés du canal de tamisage.
- Resserrez toutes les vis et laissez la chaîne de tamisage 1 fonctionner pendant quelques minutes. Contrôlez visuellement si la chaîne de tamisage 1 tourne de manière régulière. Si ce n'est pas le cas, répétez le processus de réglage jusqu'à ce que la chaîne de tamisage 1 tourne régulièrement au centre.

### 7.6.2.3 Remplacer la chaîne de tamisage 1

#### DANGER



#### Risque de blessures !

Pour remplacer la chaîne de tamisage 1, toujours appliquer le principe des 2 personnes. Ne jamais essayer de remplacer la chaîne de tamisage 1 seul. Lors du remplacement de la chaîne de tamisage 1, des pièces de la machine sont en mouvement. Chaque étape de travail doit être évoquée au préalable pour éviter les blessures !

#### DANGER



#### Risque de blessure ! Danger de mort en raison de pièces suspendues !

Lors de tous travaux sur la table de visite relevée, il existe un risque que la table de ramassage s'abaisse soudainement. Les personnes se trouvant dans cette zone peuvent alors être grièvement blessées. Avant le début des travaux, relever entièrement la table de ramassage et la bloquer avec des câbles de sécurité. S'il est impossible de la bloquer à l'aide des câbles de sécurité, soutenir la table de ramassage de façon sûre avec un matériau suffisamment résistant. Respectez les prescriptions en vigueur sur la sécurité et la protection sanitaire lors de travaux sous des charges en élévation.

Pour remplacer la chaîne de tamisage 1, respectez la séquence suivante :

- Raccorder la machine sur un tracteur adapté et sécuriser contre tout déplacement (serrer le frein du tracteur et le frein de stationnement de la machine, utiliser les deux cales d'arrêt).
- Déplacer la chaîne de tamisage 1 à l'aide du terminal du tracteur, menu Nettoyage des tapis commande "Min" de sorte que la charnière de la chaîne de tamisage 1 se trouve dans une position permettant de retirer le barreau de jonction avec bagues de blocage.
- Arrêter le tracteur et le sécuriser contre toute remise en marche.
- Retirer précautionneusement les deux côtés du tendeur de la chaîne de tamisage 1.
- Retirer la tige dans le verrou à connecteur, bloquer la chaîne de tamisage 1 via le verrou avec la sangle de serrage.
- Retirer la chaîne de tamisage 1.
- Remplacer les roues d'entraînement si elles sont usées ou si elles ne sont pas adaptées au nouveau sectionnement de la nouvelle chaîne de tamisage 1.
- Serrer correctement la chaîne de tamisage 1 autour des roues, avec les barreaux sur la partie extérieure de la courroie et la partie femelle qui tire la partie mâle.
- Insérer la tige graissée dans le verrou à connecteur, bloquer la chaîne de tamisage 1 via le verrou avec la sangle de serrage.
- Tendre le tendeur de chaîne de tamisage de façon uniforme.
- Effectuer un essai de fonctionnement, contrôler le fonctionnement de la chaîne de tamisage 1 et la régler conformément à la description au chapitre « chaîne de tamisage 1, tension et alignement » ([Voir Page 451](#)).

### 7.6.3 Secoueur

#### ATTENTION



Vérifier quotidiennement le fonctionnement et les éventuels dommages sur le secoueur. Des rouleaux bloqués ou endommagés doivent être immédiatement remplacés par des neufs. Les pierres bloquées et autres corps étrangers doivent aussi être retirés quotidiennement du secoueur et des rouleaux.

## 7.6.4 Chaîne de tamisage 2

### ATTENTION



Vérifier quotidiennement le fonctionnement et la présence de dommages sur tous les rouleaux de la chaîne de tamisage 2. Des rouleaux bloqués ou endommagés doivent être immédiatement remplacés par des neufs. Les pierres bloquées et autres corps étrangers doivent aussi être retirés quotidiennement de la chaîne de tamisage 2 et des rouleaux.

---

### 7.6.4.1 Tension

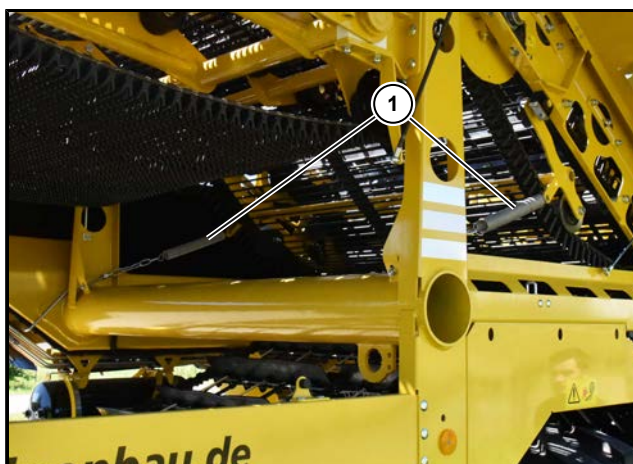

(1) Tendeur de chaîne de tamisage

La chaîne de tamisage 2 est entraînée par un moteur à huile à l'aide d'un entraînement à barres. Pour que la chaîne de tamisage 2 ne saute pas en cas de charge élevée, la chaîne de tamisage 2 est maintenue sous tension par un tendeur de chaîne de tamisage (1).

Le tendeur de chaîne de tamisage (1) doit toujours être réglé de la même façon pour les deux côtés de la chaîne de tamisage 2. Lors du réglage, s'assurer que la chaîne de tamisage 2 n'est tendu que de façon à ce qu'elle ne puisse pas sauter sur les roues d'entraînement.



### 7.6.4.2 Régler l'alignement du tapis

Si la chaîne de tamisage 2 va plus à gauche ou à droite sur la traverse de la roue d'entraînement, il faut alors régler l'alignement sinon la chaîne de tamisage 2 s'use rapidement.

Pour cela, procédez comme suit :

- Desserrez les deux vis (1).
- Desserrez le contre-écrou (3) et tournez ensuite la vis de réglage (2), puis bloquez à nouveau la vis de réglage.
- Resserrez les deux vis (1) et laissez la chaîne de tamisage 2 fonctionner pendant quelques minutes. Contrôlez visuellement si la chaîne de tamisage 2 tourne de manière régulière. Si ce n'est pas le cas, répétez le processus de réglage jusqu'à ce que la chaîne de tamisage 2 tourne régulièrement au centre.

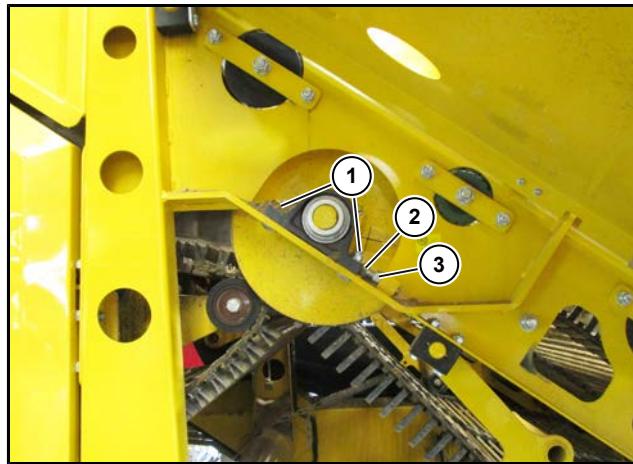

- (1) Vis de fixation de l'arbre
- (2) Vis de réglage
- (3) Contre-écrou

#### Indication de réglage

Le tapis tire vers la droite → tourner la vis de réglage vers la gauche.

Le tapis tire vers la gauche → tourner la vis de réglage vers la droite.

### 7.6.4.3 Remplacer la chaîne de tamisage 2

---

**DANGER****Risque de blessures !**

Pour remplacer la chaîne de tamisage 2, toujours appliquer le principe des 2 personnes. Ne jamais essayer de remplacer la chaîne de tamisage 2 seul. Lors du remplacement de la chaîne de tamisage 2, des pièces de la machine sont en mouvement. Chaque étape de travail doit être évoquée au préalable pour éviter les blessures !

---

Pour remplacer la chaîne de tamisage 2, la chaîne effaneuse doit être démontée au préalable. Pour ce faire, suivez les instructions au chapitre "Remplacer la chaîne effaneuse" ([Voir Page 459](#)). Respectez ensuite la séquence suivante :

- Déplacer la chaîne de tamisage 2 à l'aide du terminal du tracteur, menu Nettoyage des tapis commande "Min" de sorte que les chevauchements de la chaîne de tamisage 2 se trouve à une position où il est possible de les ouvrir correctement.
- Arrêter le tracteur et le sécuriser contre toute remise en marche.
- Retirer précautionneusement les deux côtés du tendeur de la chaîne de tamisage 2.
- Sécuriser la chaîne de tamisage 2 au-dessus du chevauchement à l'aide d'une courroie de tension.
- Ouvrir les trois courroies.
- Ouvrir prudemment la courroie de tension et retirer la chaîne de tamisage 2.
- Remplacer les roues d'entraînement si elles sont usées ou si elles ne sont pas adaptées au nouveau sectionnement de la nouvelle chaîne de tamisage 2.
- Insérer correctement la chaîne de tamisage 2.
- Sécuriser la chaîne de tamisage 2 au-dessus du chevauchement à l'aide d'une courroie de tension.
- Fermer les extrémités de courroies puis tendre le tendeur de chaîne de tamisage uniformément.
- Effectuer un essai de fonctionnement, contrôler le fonctionnement de la chaîne de tamisage 2 et la régler conformément à la description au chapitre "chaîne de tamisage 2, tension et alignement" ([Voir Page 455](#)).

### 7.6.5 Chaîne effaneuse

---

**ATTENTION**

Vérifier quotidiennement le fonctionnement et la présence de dommages sur tous les rouleaux de la chaîne effaneuse. Des rouleaux bloqués ou endommagés doivent être immédiatement remplacés par des neufs. Les pierres bloquées et autres corps étrangers doivent aussi être retirés quotidiennement de la chaîne effaneuse et des rouleaux.

---

### 7.6.5.1 Tension

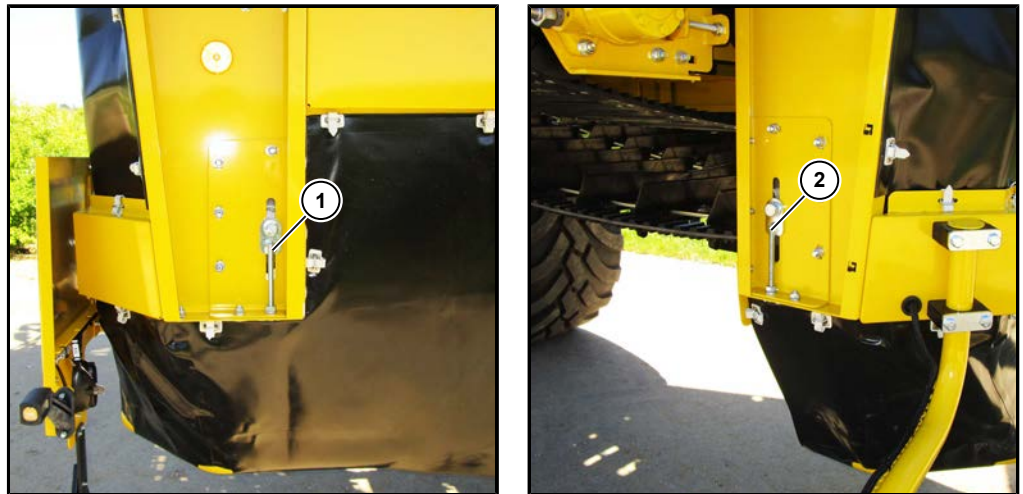

- (1) Tendeur de chaîne effaneuse droite
- (2) Tendeur de chaîne effaneuse gauche

La chaîne effaneuse est entraînée par un moteur hydraulique. Pour que la chaîne effaneuse ne glisse pas avec les roues d'entraînement sur la sangle, elle est maintenue sous tension par deux rouleaux réglables, un par côté.

Les tendeurs de chaîne effaneuse droit (1) et gauche (2) doivent toujours être réglés de sorte que la chaîne effaneuse soit tendue uniformément. Lors du réglage, s'assurer que la chaîne effaneuse ne soit tendue que de façon à ce qu'elle ne glisse pas avec les roues d'entraînement sur les sangles.

### 7.6.5.2 Régler l'alignement du tapis

Si la chaîne effaneuse va plus à gauche ou à droite sur la traverse de la roue d'entraînement, il faut alors régler l'alignement sinon elle s'use rapidement.

Pour cela, procédez comme suit :

- Desserrez les quatre vis (1).
- Desserrez le contre-écrou (3) et tournez ensuite la vis de réglage (2), puis bloquez à nouveau la vis de réglage.
- Resserrez les deux vis (1) et laissez la chaîne effaneuse fonctionner pendant quelques minutes. Contrôlez visuellement que la chaîne effaneuse tourne de manière régulière. Si ce n'est pas le cas, répétez le processus de réglage jusqu'à ce que la chaîne effaneuse tourne régulièrement au centre.

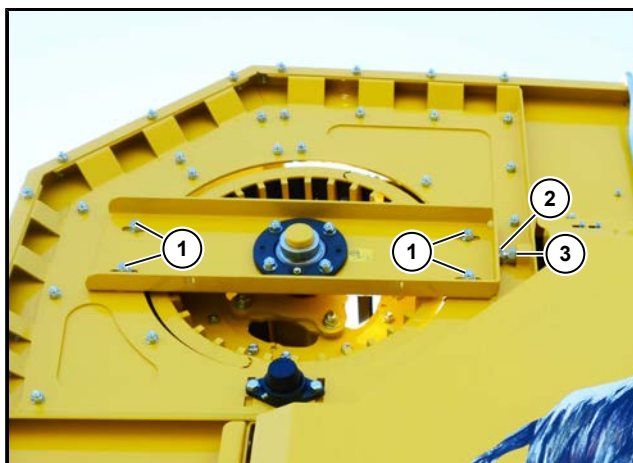

- (1) Vis de fixation de l'arbre
- (2) Vis de réglage
- (3) Contre-écrou

#### Indication de réglage

Le tapis tire vers la droite → tourner la vis de réglage vers la gauche.

Le tapis tire vers la gauche → tourner la vis de réglage vers la droite.

### 7.6.5.3 Remplacer la chaîne effaneuse

**DANGER**



**Risque de blessures !**

Pour remplacer la chaîne effaneuse, toujours appliquer le principe des 2 personnes. Ne jamais essayer de remplacer la chaîne effaneuse seul. Lors du remplacement de la chaîne effaneuse, des pièces de la machine sont en mouvement. Chaque étape de travail doit être évoquée au préalable pour éviter les blessures !

Pour remplacer la chaîne effaneuse, respectez la séquence suivante :

- Raccorder la machine sur un tracteur adapté et sécuriser contre tout déplacement (serrer le frein du tracteur et le frein de stationnement de la machine, utiliser les deux cales d'arrêt).
- Déplacer la chaîne effaneuse à l'aide du terminal du tracteur, menu Nettoyage des tapis commande "Min" de sorte que les chevauchements de la chaîne effaneuse se trouve à une position où il est possible de les ouvrir correctement.
- Arrêter le tracteur et le sécuriser contre toute remise en marche.
- Desserrer les deux côtés des rouleaux du tendeur de chaîne effaneuse.
- Sécuriser la chaîne effaneuse au-dessus du chevauchement à l'aide d'une courroie de tension.
- Ouvrir les six fils à fanes et les quatre petites courroies, puis seulement ouvrir les trois grandes courroies.
- Ouvrir prudemment la courroie de tension et retirer la chaîne effaneuse.
- Remplacer les roues d'entraînement si elles sont usées.
- Replacer correctement la chaîne effaneuse autour des roues, les paniers sont sur le côté intérieur et indiquent le sens de fonctionnement.
- Sécuriser la chaîne effaneuse au-dessus du chevauchement à l'aide d'une courroie de tension.
- Relier les trois extrémités des grandes courroies, puis seulement relier les quatre extrémités des petites courroies et, le cas échéant, relier ou tirer les files à fanes.
- Tendre tendeur de chaîne effaneuse à rouleaux.
- Effectuer un essai de fonctionnement, contrôler le fonctionnement de la chaîne effaneuse et la régler conformément à la description au chapitre "Chaîne effaneuse, tension et alignement" ([Voir Page 457](#)).

### 7.6.6

### Grattoirs

#### AVERTISSEMENT



#### Risque de chute !

Ne passez par-dessus les zones accessibles de la table de visite pour accéder à d'autres pièces de la machine. La saleté, les fanes et les influences météorologiques font qu'il n'y a aucun endroit sûr sur la machine en dehors de la table de visite. Il existe ainsi un risque de chute élevé.

- Utilisez une échelle sûre et n'enjambez jamais les garde-corps de la table de visite.
- Sécurisez-vous lors de travaux en hauteur sur la machine, par ex. via une sangle de sécurité ou un échafaudage et respectez les consignes de sécurité locales.

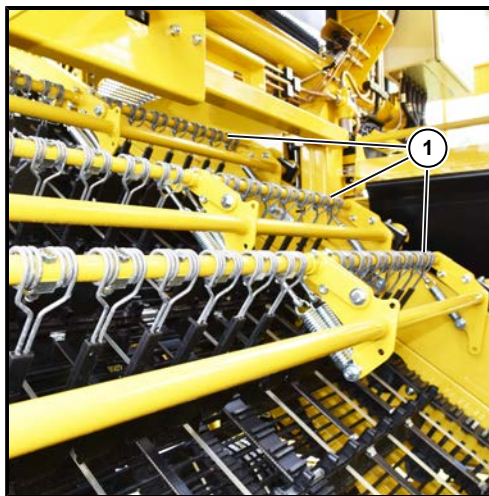

- (1) Grattoirs avant
- (2) Grattoirs arrière

#### ATTENTION



Si de la saleté et des fanes s'accumulent sur les grattoirs, si des fanes s'enroulent dans les grattoirs, cette saleté doit être retirée régulièrement ou le cas échéant même plusieurs fois pendant une journée de travail. La machine doit alors être arrêtée et sécurisée contre toute remise en marche (retirer la clé). Cela permet d'éviter les dommages inutiles sur la récolte et sur la machine.

Pour nettoyer les grattoirs, utilisez une échelle sûre ou un échafaudage sûr. Selon la façon dont la saleté et les fanes se sont enchevêtrées, réglez les grattoirs via la hauteur conformément à la description au chapitre "Nettoyage / Canal de tamisage et séparation des fanes / Grattoirs" (*Voir Page 294*) afin de pouvoir les nettoyer plus efficacement.



## 7.7 Séparation

### 7.7.1 Tapis à tétines 1

#### ATTENTION



Vérifier quotidiennement le fonctionnement et la présence de dommages sur tous les rouleaux du tapis à tétines 1. Des rouleaux bloqués ou endommagés doivent être immédiatement remplacés par des neufs. Les pierres bloquées et autres corps étrangers doivent aussi être retirés quotidiennement du tapis à tétines 1 et des rouleaux.

#### 7.7.1.1 Tension

##### Tension jusqu'à l'année de construction 2017

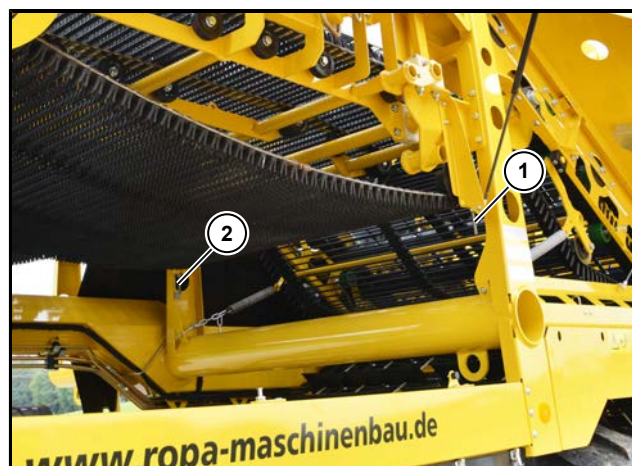

- (1) Tapis à tétines 1 rouleau de tension droit
- (2) Tapis à tétines 1 rouleau de tension gauche

Le tapis à tétines 1 est entraîné directement par un moteur hydraulique à l'aide de roues de friction en caoutchouc. Pour que le tapis à tétines 1 ne glisse pas sur les roues à friction en caoutchouc, il est maintenu sous tension par le rouleau de tension droit (1) et le rouleau de tension gauche (2).

Les deux rouleaux de tension du tapis à tétines 1 doivent toujours être réglés de façon identique pour les deux côtés. Lors du réglage, il convient de s'assurer que le tapis à tétines 1 n'est tendu que de sorte à ne pas glisser sur les roues d'entraînement.

#### INDICATION

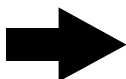

La tension du tapis à tétines doit être contrôlée de temps en temps. Avec le vieillissement et une utilisation prolongée des tapis, la tension a tendance à se relâcher avec le temps. Des tapis à tétines trop détendus glissent et peuvent provoquer des dommages sur la récolte et sur la machine.

##### Tension à partir de l'année de construction 2018

À partir de l'année de construction 2018, le tapis à tétines 1 n'a plus besoin d'être tendu. Il se maintient lui-même sous tensions sous l'effet de son propre poids.

### 7.7.1.2 Régler l'alignement du tapis

Si le tapis à têtes 1 va plus à gauche ou à droite, il faut alors régler l'alignement sinon le tapis à têtes 1 s'use rapidement.

#### Régler l'alignement du tapis jusqu'à l'année de construction 2017



- (1) Réglage de l'alignement du tapis à têtes 1 jusqu'à l'année de construction 2017

Pour cela, procédez comme suit :

- Desserrez les écrous dans la direction où le réglage de l'alignement du tapis à têtes 1 doit être effectué.
- Réglez les autres écrous dans la direction du premier écrou.
- Resserrez tous les écrous et laissez le tapis à têtes 1 fonctionner pendant quelques minutes. Contrôlez visuellement que le tapis à têtes 1 tourne de manière régulière. Si ce n'est pas le cas, répétez le processus de réglage jusqu'à ce que le tapis à têtes 1 tourne régulièrement au centre.

### Régler l'alignement à partir de l'année de construction 2018

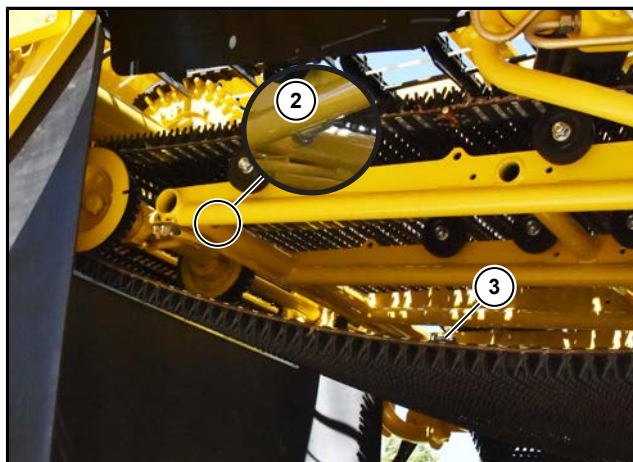

- (2) Réglage de l'alignement du tapis à tétines 1 à droite à partir de l'année de construction 2018
- (3) Réglage de l'alignement du tapis à tétines 1 à gauche à partir de l'année de construction 2018

Pour cela, procédez comme suit :

- Desserrez les écrous sur le réglage de l'alignement du tapis à tétines 1 à droite (2) dans la direction où le réglage de l'alignement du tapis à tétines 1 doit être effectué.
- Réglez les autres écrous sur le réglage de l'alignement du tapis à tétines 1 à droite (2) dans le sens du premier écrou sur le réglage du tapis à tétines 1 à droite (2).
- Resserrez tous les écrous sur le réglage de l'alignement du tapis à tétines 1 à droite (2) et laissez le tapis à tétines 1 fonctionner pendant quelques minutes. Contrôlez visuellement que le tapis à tétines 1 tourne de manière régulière. Si tel n'est pas le cas, répétez le processus de réglage jusqu'à ce que le tapis à tétines 1 fonctionne régulièrement de façon centrée.
- Si le parcours de réglage sur le réglage de l'alignement du tapis à tétines 1 à droite (2) ne suffit pas, l'alignement peut également être réglé sur le réglage de l'alignement du tapis à tétines 1 à gauche (3).

#### ATTENTION



#### Risque de dommages sur la machine !

Lors du réglage, s'assurer qu'aucune collision avec d'autres composants de la machine ne se produit.

## 7.7.2 Rouleau dérivateur 1

### ATTENTION



Lorsque les conditions d'arrachage sont difficiles, la saleté, la terre et les fanes restent collées sur le rouleau dérivateur 1. Cette saleté doit être retirée régulièrement ou le cas échéant même plusieurs fois pendant une journée de travail. La machine doit alors être arrêtée et sécurisée contre toute remise en marche (retirer la clé). Cela permet d'éviter les dommages inutiles sur la récolte et sur la machine.

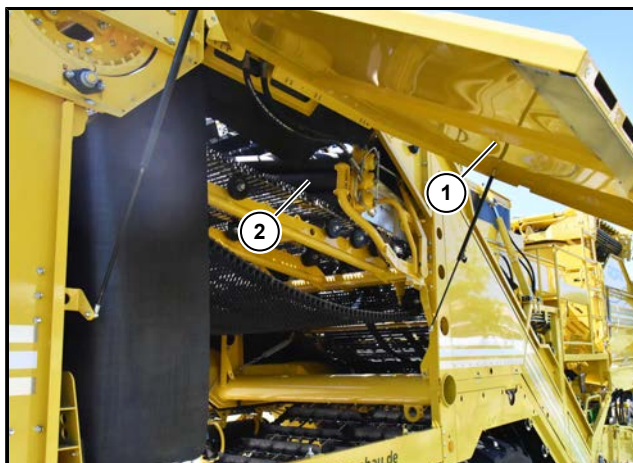

- (1) Capot latéral
- (2) Rouleau dérivateur 1

Pour nettoyer le rouleau dérivateur 1 (2), ouvrez le couvercle latéral (1). Utilisez une échelle sûre pour accéder au rouleau dérivateur 1. Pour nettoyer le rouleau dérivateur 1, utilisez le racloir pour saletés ou le crochet pour saletés. Après avoir nettoyé le rouleau dérivateur 1, fermez le couvercle latéral.

### 7.7.3 Tapis d'évacuation de la saleté

#### ATTENTION



Vérifier quotidiennement le fonctionnement et les éventuels dommages sur le tapis d'évacuation de la saleté. Des galets bloqués ou endommagés doivent être immédiatement remplacés par des neufs. Les pierres bloquées et autres corps étrangers doivent aussi être retirés quotidiennement du tapis d'évacuation de la saleté et des galets.

#### 7.7.3.1 Régler la tension et l'alignement

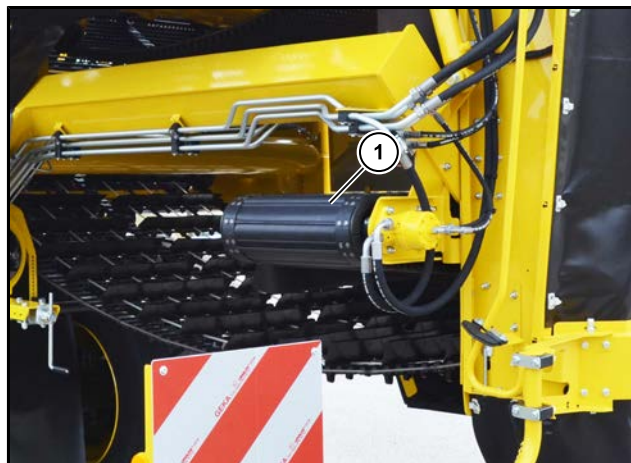

(1) Tapis d'évacuation de la saleté

Le tapis d'évacuation de la saleté (1) est entraîné par un moteur hydraulique. Pour que le tapis d'évacuation de la saleté ne glisse pas avec les roues d'entraînement sur la courroie, il est maintenu sous tension via l'arbre d'entraînement réglable des deux côtés.

L'arbre d'entraînement du tapis d'évacuation de la saleté doit toujours être réglé de sorte que le tapis d'évacuation de la saleté soit toujours tendu de façon uniforme et qu'il fonctionne de façon alignée au centre. Lors du réglage, s'assurer que le tapis d'évacuation de la saleté ne soit tendu que de façon à ce qu'il ne glisse pas avec les roues d'entraînement sur la sangle.

## 7.7.4 Tapis à tétines 2

### ATTENTION



Vérifier quotidiennement le fonctionnement et la présence de dommages sur tous les rouleaux du tapis à tétines 2. Des rouleaux bloqués ou endommagés doivent être immédiatement remplacés par des neufs. Les pierres bloquées et autres corps étrangers doivent aussi être retirés quotidiennement du tapis à tétines 2 et des rouleaux.

### 7.7.4.1 Tension

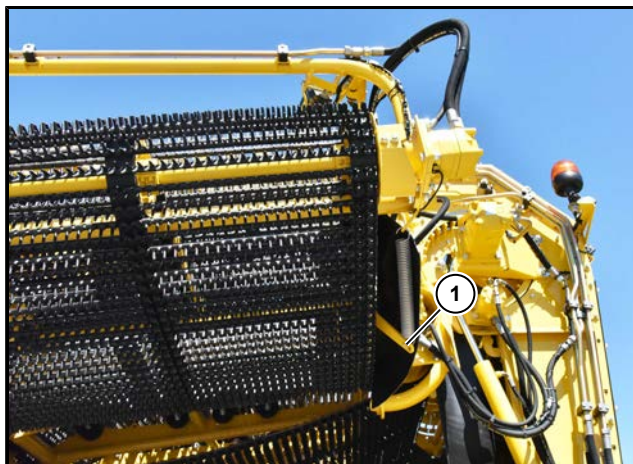

#### (1) Tendeur tapis à tétines 2

Le tapis à tétines 2 est entraîné directement par un moteur hydraulique à l'aide de roues de friction en caoutchouc. Pour que le tapis à tétines 2 ne glisse pas avec les roues d'entraînement sur la courroie, il est maintenu sous tension par un tendeur (1).

Le tendeur du tapis à tétines 2 se tend grâce à la force des ressorts et ne doit pas être retendu.



### 7.7.4.2 Régler l'alignement du tapis

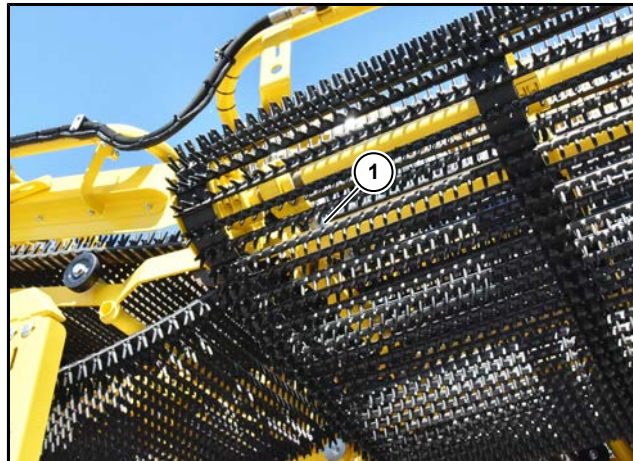

#### (1) Réglage alignement tapis à tétines 2

Si le tapis à tétines 2 va plus à gauche ou à droite, il faut alors régler l'alignement sinon le tapis à tétines 2 s'use rapidement.

Pour cela, procédez comme suit :

- Desserrez les écrous dans la direction où le réglage de l'alignement du tapis à tétines 2 doit être effectué.
- Réglez les autres écrous dans la direction du premier écrou.
- Resserrez tous les écrous et laissez le tapis à tétines 2 fonctionner pendant quelques minutes. Contrôlez visuellement que le tapis à tétines 2 tourne de manière régulière. Si ce n'est pas le cas, répétez le processus de réglage jusqu'à ce que le tapis à tétines 2 tourne régulièrement au centre.

### 7.7.5 Rouleau dérivateur 2

#### ATTENTION



Lorsque les conditions d'arrachage sont difficiles, la saleté, la terre et les fanes restent collées sur le rouleau dérivateur 2. Cette saleté doit être retirée régulièrement ou le cas échéant même plusieurs fois pendant une journée de travail. La machine doit alors être arrêtée et sécurisée contre toute remise en marche (retirer la clé). Cela permet d'éviter les dommages inutiles sur la récolte et sur la machine.



(1) Rouleau dérivateur 2

Ne pénétrez jamais dans la machine pour nettoyer le rouleau dérivateur 2. Il existe un risque de chute provoqué par la terre et les fanes. Utilisez une échelle sûre pour accéder au rouleau dérivateur 2. Pour nettoyer le rouleau dérivateur 2, utilisez le racloir pour saletés ou le crochet pour saletés.

### 7.7.6 Tapis à tétines 1/2 inclinaison

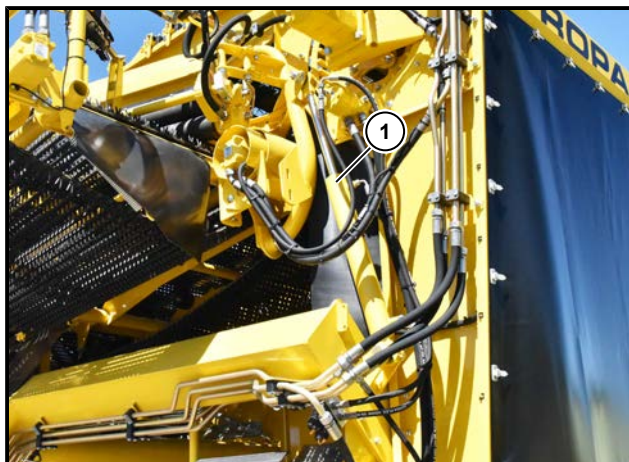

(1) Vérin inclinaison tapis à tétines 1/2

L'inclinaison du tapis à tétines 1/2 se règle via un bras supérieur ou, de façon optionnelle, via un vérin (1). Contrôlez de temps en temps si la mécanique de réglage se manoeuvre facilement.

### 7.7.7 Tapis à tétines 3

#### ATTENTION



Vérifier quotidiennement le fonctionnement et la présence de dommages sur tous les rouleaux du tapis à tétines 3. Des rouleaux bloqués ou endommagés doivent être immédiatement remplacés par des neufs. Les pierres bloquées et autres corps étrangers doivent aussi être retirés quotidiennement du tapis à tétines 3 et des rouleaux.

#### 7.7.7.1 Régler la tension et l'alignement

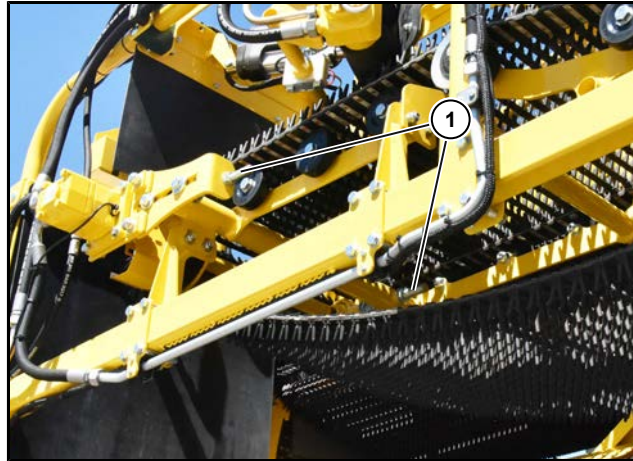

##### (1) Réglage tapis à tétines 3

Le tapis à tétines 3 est entraîné directement par un moteur hydraulique à l'aide de roues de friction en caoutchouc. Pour que le tapis à tétines 3 ne glisse pas avec les roues d'entraînement sur la courroie, il est maintenu sous tension via l'arbre d'entraînement réglable.

Chaque côté de l'arbre d'entraînement du tapis à tétines 3 doit toujours être réglé de sorte que le tapis à tétines 3 soit tendu de façon uniforme et qu'il fonctionne de façon alignée au centre. Lors du réglage, s'assurer que le tapis à tétines 3 n'est tendu que de façon à ce qu'il ne puisse pas glisser avec les roues d'entraînement sur les courroies.

### 7.7.8 Rouleau dérivateur 3

#### ATTENTION



Lorsque les conditions d'arrachage sont difficiles, la saleté, la terre et les fanes restent collées sur le rouleau dérivateur 3. Cette saleté doit être retirée régulièrement ou le cas échéant même plusieurs fois pendant une journée de travail. La machine doit alors être arrêtée et sécurisée contre toute remise en marche (retirer la clé). Cela permet d'éviter les dommages inutiles sur la récolte et sur la machine.



(1) Rouleau dérivateur 3

Ne pénétrez jamais dans la machine pour nettoyer le rouleau dérivateur 3. Il existe un risque de chute provoqué par la terre et les fanes. Utilisez une échelle sûre pour accéder au rouleau dérivateur 3 si vous ne parvenez pas à l'atteindre depuis la table de visite gauche. Pour nettoyer le rouleau dérivateur 3, utilisez le racloir pour saletés ou le crochet pour saletés.

## 7.7.9 Tapis à tétines 4

### ATTENTION



Vérifier quotidiennement le fonctionnement et la présence de dommages sur tous les rouleaux du tapis à tétines 4. Des rouleaux bloqués ou endommagés doivent être immédiatement remplacés par des neufs. Les pierres bloquées et autres corps étrangers doivent aussi être retirés quotidiennement du tapis à tétines 4 et des rouleaux.

### 7.7.9.1 Régler la tension et l'alignement

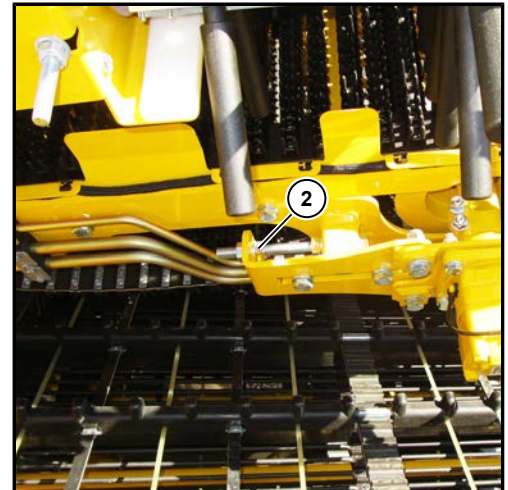
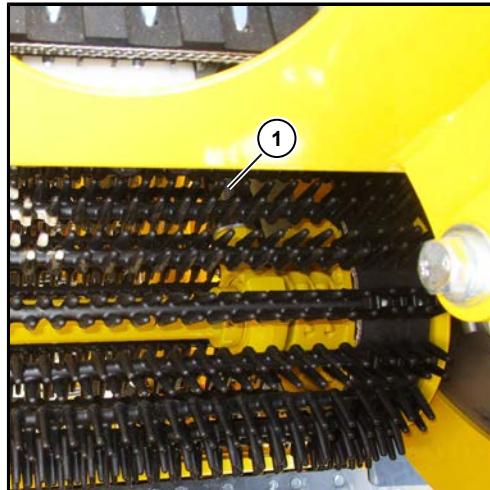

- (1) Réglage avant
- (2) Réglage arrière

Le tapis à tétines 4 est entraîné directement par un moteur hydraulique à l'aide de roues de friction en caoutchouc. Pour que le tapis à tétines 4 ne glisse pas avec les roues d'entraînement sur la courroie, il est maintenu sous tension via l'arbre d'entraînement réglable.

Chaque côté de l'arbre d'entraînement du tapis à tétines 4 avant (1) et arrière (2) doit toujours être réglé de sorte que le tapis à tétines 4 soit tendu de façon uniforme et qu'il fonctionne de façon alignée au centre. Lors du réglage, s'assurer que le tapis à tétines 4 n'est tendu que de façon à ce qu'il ne puisse pas glisser avec les roues d'entraînement sur les courroies.



## 7.7.10 Peigne à doigts rotatif (UFK)

### ATTENTION



Vérifier quotidiennement le fonctionnement et les éventuels dommages sur tous les rouleaux et doigts du peigne à doigts rotatif (UFK). Des galets bloqués ou endommagés doivent être immédiatement remplacés par des neufs. Des doigts de peigne à doigts rotatif endommagés ou cassés doivent être remplacés. Les pierres bloquées et autres corps étrangers doivent aussi être retirés quotidiennement du tapis à peigne à doigts rotatif et des rouleaux.

### 7.7.10.1 Régler la tension et l'alignement



- (1) Tendeur peigne à doigts rotatif 1
- (2) Tendeur peigne à doigts rotatif 2

Le (peigne à doigts rotatif) est divisé en deux unités à réglage indépendant : peigne à doigts rotatif 1 (UFK 1) et peigne à doigts rotatif 2 (UFK 2). Elles sont entraînées directement par un moteur hydraulique, où UFK 2 est branché sur UFK 1 en série de façon hydraulique.

Pour que les entraînements à roue à friction ne glissent pas, UFK 1 (1) et UFK 2 (2) doivent être tendus séparément. Il convient alors de s'assurer que les deux UFK sont tendus de chaque côté de façon uniforme. Ainsi, les tapis fonctionnent toujours de façon centrée. Le peigne à doigts rotatif 1 et le peigne à doigts rotatif 2 doivent être tendus de sorte que les entraînements à roues à friction ne glisse plus et que les courroies n'avancent plus. Une courroie de peigne à doigts rotatif qui avance s'use plus vite.



### 7.7.11 Tapis à têtes 4 inclinaison

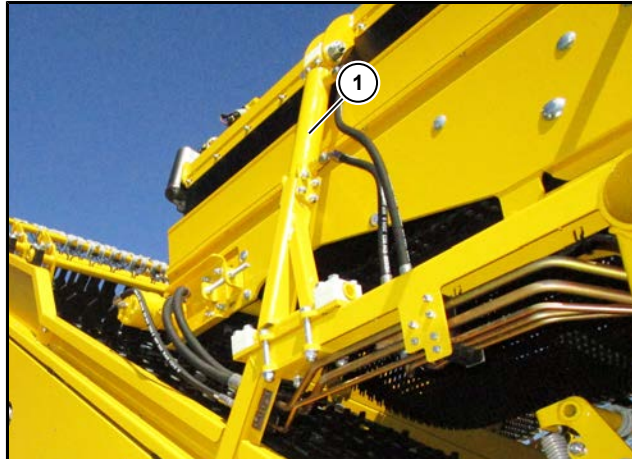

(1) Vérin inclinaison tapis à têtes 4

L'inclinaison du tapis à têtes 4 de règle via un bras supérieur ou, de façon optionnelle, via un vérin (1). Contrôler de temps en temps si la mécanique de réglage se manoeuvre facilement.

## 7.8 Tapis de visite

### ATTENTION



Vérifier quotidiennement le fonctionnement et les éventuels dommages sur tous les rouleaux du tapis de visite. Des rouleaux bloqués ou endommagés doivent être immédiatement remplacés par des neufs. Les pierres bloquées et autres corps étrangers doivent aussi être retirés quotidiennement du tapis de visite et des rouleaux.

### 7.8.1 Régler la tension et l'alignement

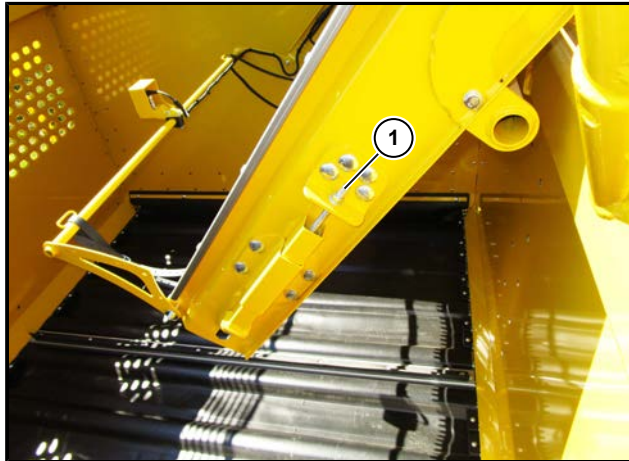

(1) Tapis de visite tendeur gauche

Le tapis de visite est entraîné directement par un moteur hydraulique à l'aide de roues de friction en caoutchouc. Pour que le tapis de visite ne glisse pas avec les roues d'entraînement sur la courroie, il doit être maintenu sous tension.

Chaque côté du tapis de visite gauche (1) et droit doit toujours être réglé de sorte que le tapis de visite soit tendu de façon uniforme et qu'il fonctionne de façon alignée au centre. Lors du réglage, s'assurer que le tapis de visite n'est tendu que de façon à ce qu'il ne puisse pas glisser avec les roues d'entraînement sur les courroies.

### INDICATION

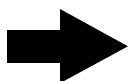

La tension tapis de visite doit être contrôlée de temps en temps. Avec le vieillissement et une utilisation prolongée des tapis, la tension a tendance à se relâcher avec le temps. Un tapis de visite trop détendu glisse et peut provoquer des dommages sur la récolte et sur la machine.

## 7.9 Tapis à déchets

### ATTENTION



Vérifier quotidiennement le fonctionnement et les éventuels dommages sur tous les rouleaux du tapis à déchets. Des rouleaux bloqués ou endommagés doivent être immédiatement remplacés par des neufs. Les pierres bloquées et autres corps étrangers doivent aussi être retirés quotidiennement du tapis à déchets et des rouleaux.

### 7.9.1 Régler la tension et l'alignement

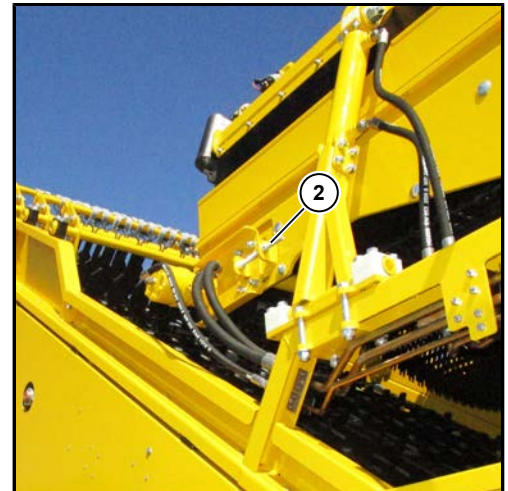
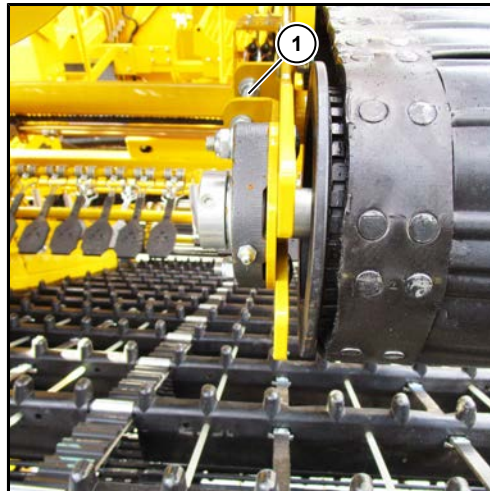

- (1) Tapis à déchets tendeur gauche
- (2) Tapis à déchets tendeur droit

Le tapis à déchets est entraîné directement par un moteur hydraulique à l'aide de roues de friction en caoutchouc. Pour que le tapis à déchets ne glisse pas avec les roues d'entraînement sur la courroie, il doit être maintenu sous tension.

La tension du tapis à déchets peut être réglée via une clé à douille/fourche SW 13. Les tendeurs du tapis à déchets gauche (1) et droit (2) doivent toujours être réglés de sorte que le tapis à déchets soit tendu de façon uniforme et qu'il fonctionne de façon alignée au centre. Lors du réglage, s'assurer que le tapis à déchets n'est tendu que de façon à ce qu'il ne puisse pas glisser avec les roues d'entraînement sur les courroies.

### INDICATION

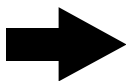

La tension du tapis à déchets doit être contrôlée de temps en temps. Avec le vieillissement et une utilisation prolongée des tapis, la tension a tendance à se relâcher avec le temps. Un tapis à déchets trop détendu glisse et peut provoquer des dommages sur la récolte et sur la machine.

## 7.10 Tapis d'évacuation des déchets

### ATTENTION



Vérifier quotidiennement le fonctionnement et les éventuels dommages sur tous les galets du tapis d'évacuation des déchets. Des galets bloqués ou endommagés doivent être immédiatement remplacés par des neufs. Les pierres bloquées et autres corps étrangers doivent aussi être retirés quotidiennement du tapis d'évacuation des déchets et des galets.

### 7.10.1 Régler la tension et l'alignement

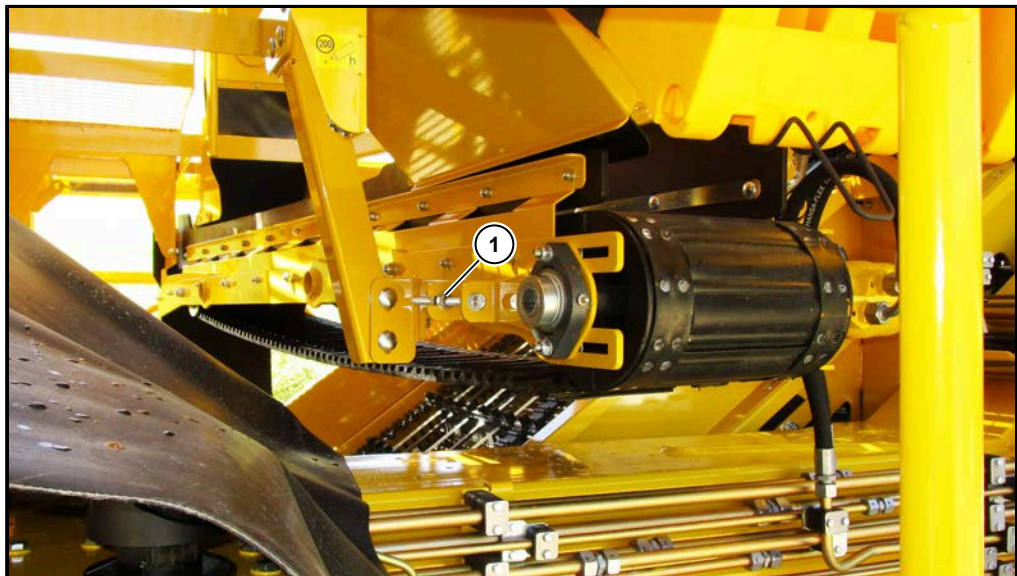

#### (1) Tendeur du tapis d'évacuation des déchets avant

Le tapis d'évacuation des déchets est entraîné directement par un moteur hydraulique à l'aide de roues de friction en caoutchouc. Pour que le tapis d'évacuation des déchets ne glisse pas avec les roues d'entraînement sur la courroie, il doit être maintenu sous tension.

Les tendeurs avant (1) et arrière permettent de régler la tension et l'alignement du tapis d'évacuation des déchets. Le tendeur doit être réglé de sorte que le tapis d'évacuation des déchets soit tendu de façon uniforme et qu'il fonctionne de façon centrée.

### INDICATION

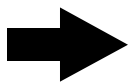

La tension du tapis d'évacuation des déchets doit être contrôlée de temps en temps. Avec le vieillissement et une utilisation prolongée des tapis, la tension a tendance à se relâcher avec le temps. Un tapis d'évacuation des déchets trop détendu glisse et peut provoquer des dommages sur la récolte et sur la machine.

## 7.11 Caisse collectrice

### ATTENTION



Vérifier quotidiennement le fonctionnement et les éventuels dommages sur tous les galets de la caisse collectrice. Des galets bloqués ou endommagés doivent être immédiatement remplacés par des neufs. Les pierres bloquées et autres corps étrangers doivent aussi être retirés quotidiennement du tapis de sortie de la caisse collectrice et des galets.

### 7.11.1 Régler la tension et l'alignement

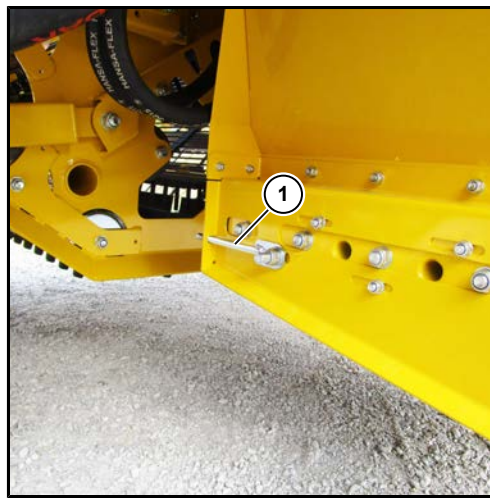

- (1) Caisse collectrice tendeur avant
- (2) Caisse collectrice tendeur arrière

Le tapis de sortie de la caisse collectrice est entraîné directement par un moteur hydraulique à l'aide de roues de friction en caoutchouc. Pour que le tapis de sortie de la caisse collectrice ne glisse pas avec les roues d'entraînement sur la courroie, il doit être maintenu sous tension.

Les tendeurs avant (1) et arrière (2) permettent de régler la tension et l'alignement du tapis de sortie de la caisse collectrice. Le tendeur doit être réglé de sorte que le tapis de sortie soit tendu de façon uniforme et qu'il fonctionne de façon centrée.

### INDICATION

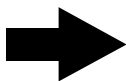

La tension du tapis de sortie de la caisse collectrice doit être contrôlée de temps en temps. Avec le vieillissement et une utilisation prolongée des tapis, la tension a tendance à se relâcher avec le temps. Un tapis de sortie de la caisse collectrice trop détendu glisse et peut provoquer des dommages sur la récolte et sur la machine.



## 7.12 Écrase pommes de terre

### ATTENTION



Contrôler quotidiennement le fonctionnement et la présence de dommages sur toutes les pièces mobiles de l'écrase pommes de terre. Des pièces bloquées ou endommagées doivent être immédiatement remplacées par des neuves. Les roues de l'écrase pommes de terre doivent également nettoyées quotidiennement des pierres bloquées et d'autres corps étrangers.

### 7.12.1 Régler l'écartement

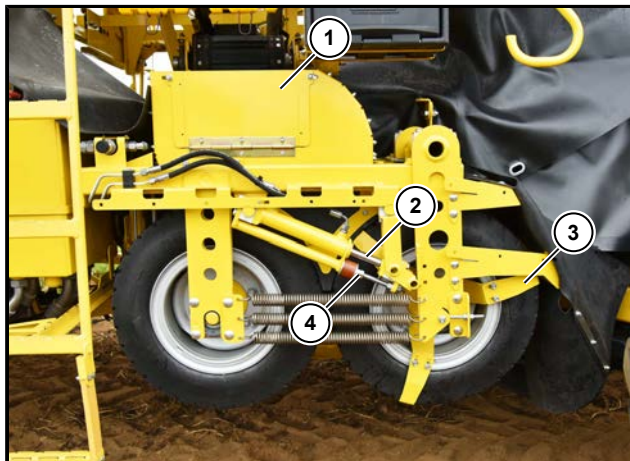

L'illustration montre un écrase pommes de terre sur une Keiler 2 sans dispositif de protection

- (1) Clapet de nettoyage / clapet de maintenance
- (2) Vérins d'écartement hydraulique
- (3) Couteau
- (4) Broche de réglage de la distance entre les pneus

La distance entre les couteaux (3) et les pneumatiques doit être réglée de sorte que les couteaux se trouvent à l'arrière des pneumatiques et que les couteaux ne touchent pas les pneumatiques avant.

Pour cela, le dispositif de protection doit être démonté sur la machine arrêtée et protégée contre une remise en marche et tout déplacement.

Chaque couteau (3) peut maintenant être déclenché et réglé séparément, pour que les couteaux se trouvent sur les pneumatiques arrière.

La broche de réglage de la distance entre les pneumatiques (4) doit être réglée de sorte qu'aucun couteau ne touche les pneumatiques avant.

Une fois le réglage et le montage du dispositif de protection terminés, un essai doit être effectué.



## 7.12.2 Régler la tension

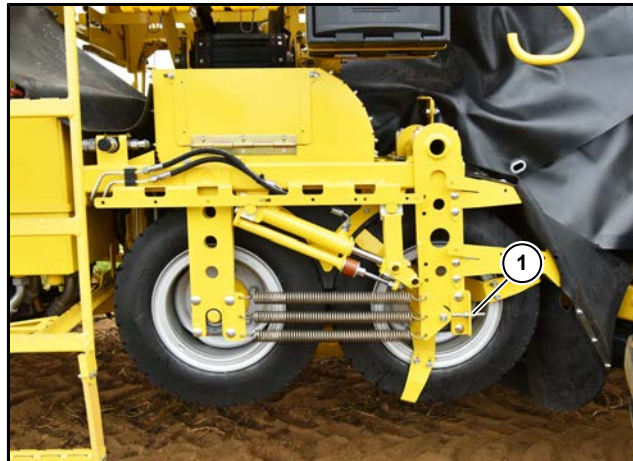

*L'illustration montre un écrase pommes de terre sur une Keiler 2 sans dispositif de protection*

### (1) Réglage du tendeur à ressorts extérieur

Si la qualité d'écrasement est insuffisante ou que la pré-tension des 6 ressorts entre les pneumatiques est trop faible, la pré-tension peut être augmentée en réglant le tendeur à ressorts.

Pour cela, le dispositif de protection doit être démonté sur la machine arrêtée et protégée contre une remise en marche et tout déplacement.

Maintenant, régler la pré-tension via le réglage de la tension des ressorts extérieur (1) et intérieur.

Une fois le réglage et le montage du dispositif de protection terminés, un essai doit être effectué.

## 7.13 Pinc

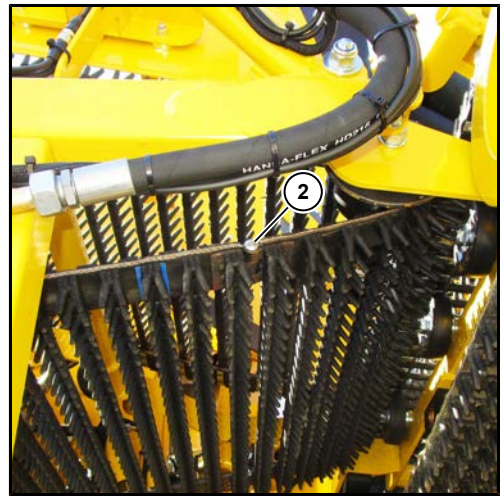
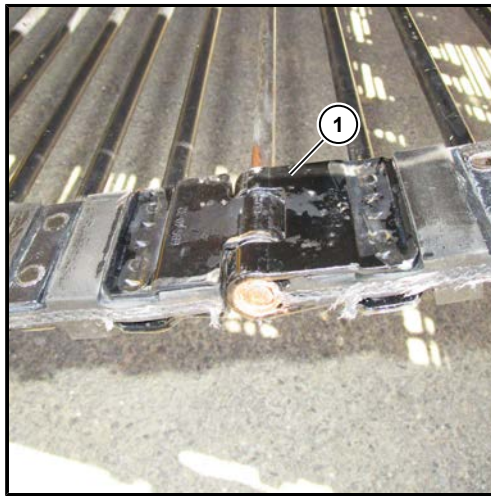

- (1) Pince chaîne de tamisage 1 avec tige de liaison
- (2) Pince tapis à tétines 3 avec axe de liaison

Dans l'équipement de série, la chaîne de tamisage 1 (1), le tapis à tétines 1, le tapis à tétines 2, le tapis à tétines 3 (2), le tapis à tétines 4, le tapis de visite, le tapis à déchets, le tapis d'évacuation des déchets, le tapis d'évacuation de la saleté et le tapis de sortie de la caisse collectrice sont équipés d'une charnière. Elles facilitent le travail du personnel opérateur. Elles facilitent le changement de tapis ainsi que l'entretien et le remplacement des entraînements et des rouleaux.

Les charnières sont composées des deux moitiés de charnière rivetées sur les extrémités des courroies et des douilles d'usure extérieure et intérieure. Le côté avant est toujours la partie mâle et le côté arrière la partie femelle. Avec la barre de jonction ou, en fonction de la version, des axes de liaison avec bague de sécurité confèrent une liaison solide.

### ATTENTION



#### Risque de dommages aux tapis et aux chaînes.

La présence d'usure sur les douilles et les tiges doit être contrôlée, pour qu'elles soient changées rapidement. La pince reste ainsi fonctionnelle pour un faible coût. Si elle est remplacée trop tardivement, la pince est corrodée et doit de toute façon être changée.

## 7.14 Trémie

Il faut contrôler une fois par jour la présence de salissures adhérentes sur la trémie (toutes les parois et les fonds mouvants) et si cela est nécessaire la nettoyer. La terre accumulée réduit la capacité de la trémie et augmente inutilement le poids de la machine !

### 7.14.1 Capteur à ultrasons

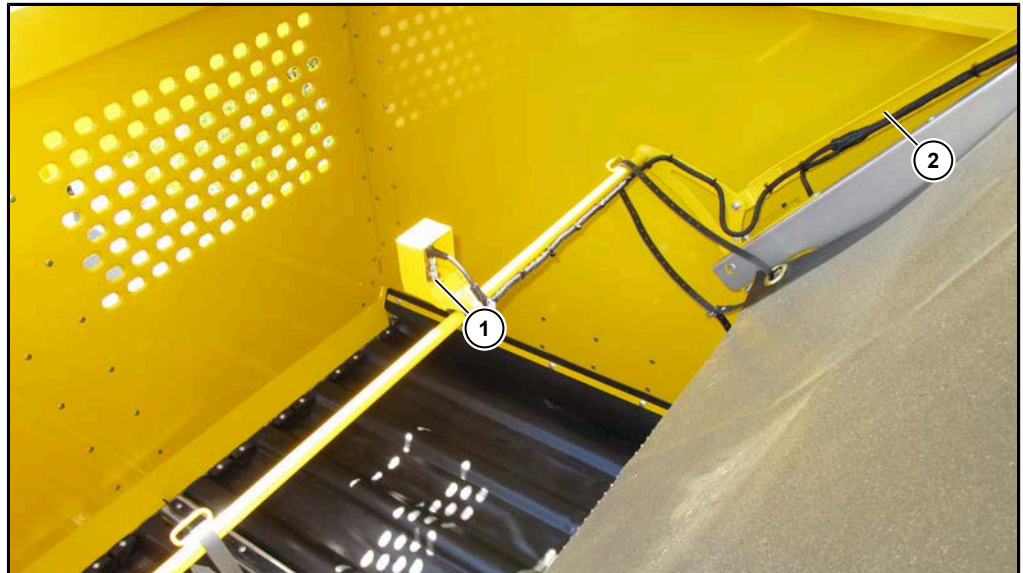

- (1) Capteur à ultrasons
- (2) Tige du tapis de remplissage de la trémie

Le capteur à ultrasons (1) doit être nettoyé des salissures, avec un chiffon humide. Pour un fonctionnement optimal du capteur, il est absolument nécessaire que le capteur à ultrasons soit parfaitement propre.

S'assurer que le capteur à ultrasons (1) est toujours perpendiculaire par rapport au fond mouvant de la trémie. Lorsque le tapis de remplissage de la trémie se lève ou s'abaisse, le capteur à ultrasons (1) est toujours maintenu à la perpendiculaire par rapport au fond mouvant de la trémie grâce à la tige (du tapis de remplissage de la trémie 2). La tige doit fonctionner facilement et ne doit pas être tordue.

### 7.14.2 Fond mouvant de la trémie



- (1) Chaîne de fond mouvant de la trémie avant
- (2) Fond mouvant de la trémie
- (3) Chaîne de fond mouvant de la trémie arrière

Le fond mouvant de la trémie (2) est équipé de série d'un fond bâché, qui est composé de 8 segments de bâche de fond mouvant individuels. S'assurer que la bâche du fond mouvant n'est pas déchirée. Si la bâche du fond mouvant (art. ROPA n° 520045400) est usée, les segments individuels peuvent être remplacés.

#### INDICATION



La chaîne du fond mouvant de la trémie avant (1) et la chaîne du fond mouvant de la trémie arrière (3) doivent être huilées / graissées le cas échéant. Nous recommandons une huile de chaîne synthétique à base d'ester conforme aux exigences de pureté FDA de la directive 21 CFR 178.3570, qui est adaptée pour le contact occasionnel et techniquement inévitable avec des denrées alimentaires (art. Ropa n° 435015100), pour huiler les chaînes du fond mouvant de la trémie. Se référer à la fiche technique le cas échéant.



### 7.14.2.1 Tension chaînes de fond mouvant de la trémie

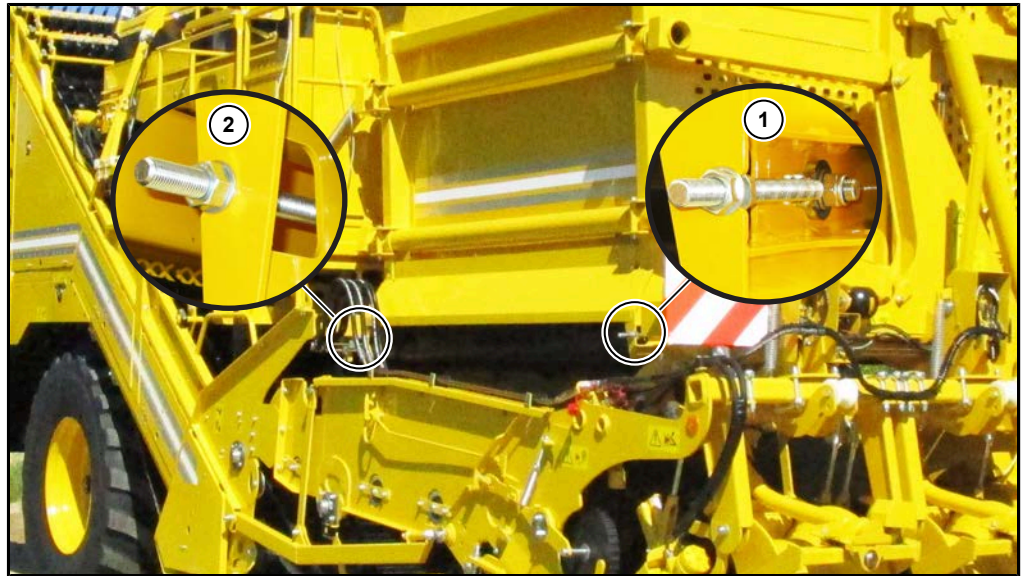

- (1) Chaînes de fond mouvant tendeur avant
- (2) Chaînes de fond mouvant tendeur arrière

#### ATTENTION



Contrôlez régulièrement la tension des chaînes de fond mouvant de la trémie. Des chaînes de fond mouvant de la trémie mal tendues peuvent causer des dommages graves à la machine !

Les chaînes du fond mouvant de la trémie doivent être tendues de sorte que les chaînes de fond mouvant de la trémie ne rompent pas lors du repliage et du dépliage. Avec le mécanisme de repliage, la chaîne de fond mouvant de la trémie se raccourcit légèrement lors du repliage ou du dépliage de la trémie et elle est légèrement plus longue quand elle est complètement repliée ou dépliée en position finale de la trémie.

Lorsque la tension de chaîne est trop lâche, les chaînes de fond mouvant de la trémie frottent et peuvent sauter. Le fond mouvant de la trémie peut ainsi fonctionner de travers.

### 7.14.2.2 Chaînes d'entraînement

Les deux chaînes d'entraînement des entraînements du fond mouvant de la trémie doivent être huilées / graissées toutes les 100 heures de fonctionnement et la bonne tension des chaînes doit être contrôlée.



- (1) Vis couvercle de protection chaîne d'entraînement avant
- (2) Galet tendeur chaîne d'entraînement avant

Fond mouvant de la trémie, retendre les chaînes d'entraînement

- Mettez la trémie en position de travail, arrêtez le moteur du tracteur et sécurisez le moteur contre toute remise en marche et la machine contre tout déplacement.
- Desserrez les vis du couvercle de protection de la chaîne d'entraînement avant (1) et de la chaîne d'entraînement arrière et retirez les couvercles de protection.
- Vérifiez la tension des chaînes d'entraînement, retendez les chaînes d'entraînement le cas échéant et graissez les chaînes d'entraînement si nécessaire.
- Pour retendre les chaînes d'entraînement, desserrez chacune des vis de fixation du galet tendeur en plastique avant (2) et arrière. Déplacez le galet tendeur de façon à ce que la chaîne d'entraînement soit à nouveau bien tendue. Serrez à nouveau la vis de fixation.
- Fixez les couvercles de protection des deux côtés et bloquez-les avec des vis.
- Effectuez un essai de fonctionnement du fond mouvant de la trémie.



## **7.15 Trémie à bras de chargement**

Contrôler une fois par jour la présence de salissures adhérentes sur la trémie à bras de chargement (toutes les parois et les fonds mouvants) et le tapis de déchargement. Les nettoyer le cas échéant. La terre accumulée réduit la capacité de la trémie à bras de chargement et augmente inutilement le poids de la machine !

### 7.15.1 Capteurs à ultrasons

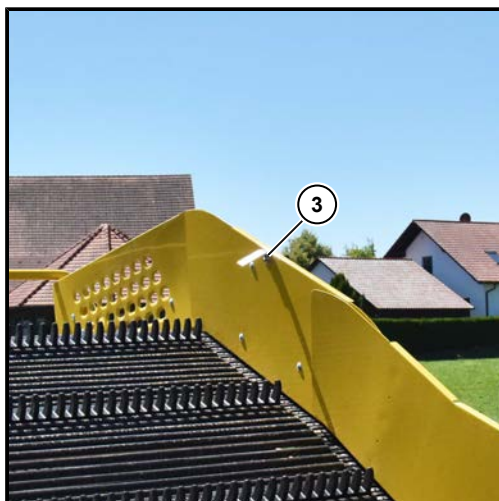
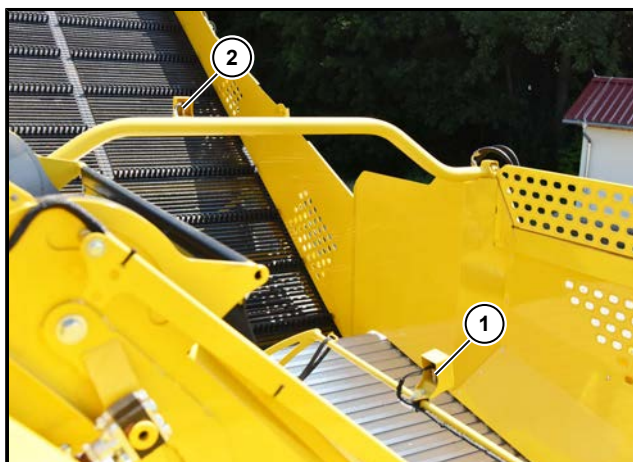

- (1) Capteur à ultrasons du tapis de remplissage de la trémie
- (2) Capteur à ultrasons de la cuve de la trémie
- (3) Capteur à ultrasons tapis de déchargement

Nettoyer les salissures présentes sur les capteurs à ultrasons avec un chiffon humide. Pour un fonctionnement optimal du capteur, il est impératif que le capteur à ultrasons soit parfaitement propre.

S'assurer que le capteur à ultrasons du tapis de remplissage de la trémie (1) et de la cuve de la trémie (2) se trouvent toujours perpendiculaire par rapport au fond mouvant. Lorsque le tapis de remplissage de la trémie se lève ou s'abaisse, le capteur à ultrasons du tapis de remplissage de la trémie (1) est toujours maintenu à la perpendiculaire par rapport au fond mouvant grâce à la tige du tapis de remplissage de la trémie. La tige doit fonctionner facilement et ne doit pas être tordue. Le bras de support sur le capteur à ultrasons de la cuve de la trémie (2) ne doit pas être plié. La tôle angulaire sur le capteur à ultrasons du tapis de déchargement (3) doit être propre et ne doit pas être pliée.

## 7.15.2 Fond mouvant

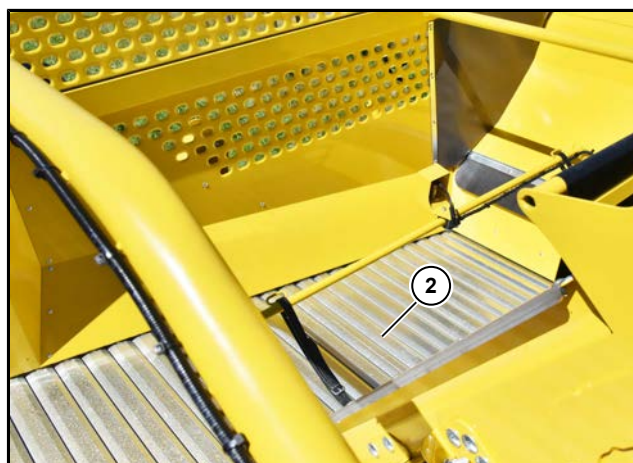
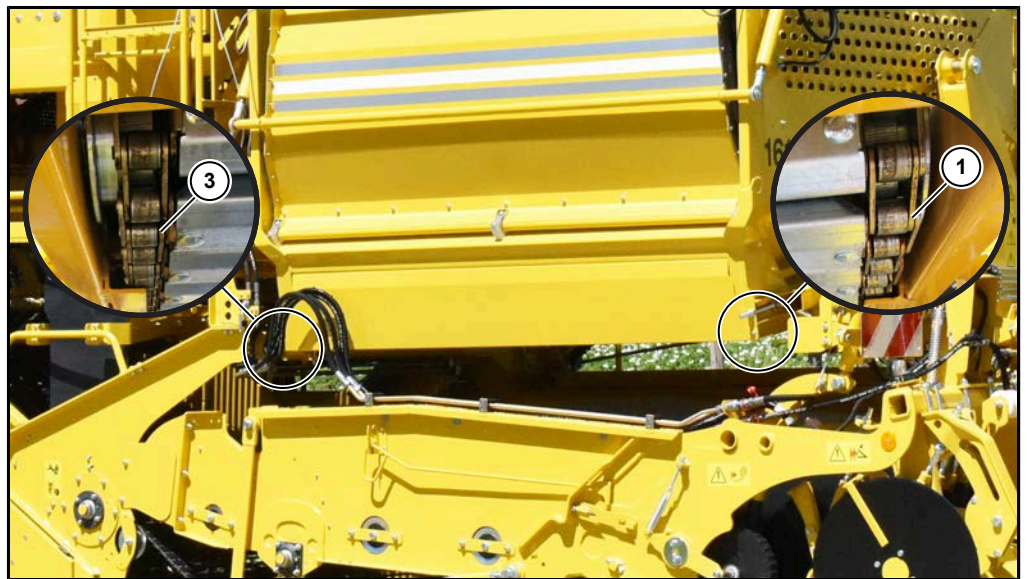

- (1) Chaîne de fond mouvant de la trémie avant
- (2) Fond mouvant de la trémie à bras de chargement
- (3) Chaîne de fond mouvant de la trémie arrière

Le fond mouvant de la trémie à bras de chargement (1) est composé de barres de fond mouvant en métal. Si celles-ci sont usées, les barres individuelles peuvent être remplacées.

### INDICATION



La chaîne du fond mouvant de la trémie avant (1) et la chaîne du fond mouvant de la trémie arrière (3) doivent être huilées / graissées le cas échéant. Nous recommandons une huile de chaîne synthétique à base d'ester conforme aux exigences de pureté FDA de la directive 21 CFR 178.3570, qui est adaptée pour le contact occasionnel et techniquement inévitable avec des denrées alimentaires (**art. Ropa n° 435015100**), pour huiler les chaînes du fond mouvant de la trémie. Se référer à la fiche technique le cas échéant.

### 7.15.2.1 Tension du fond mouvant

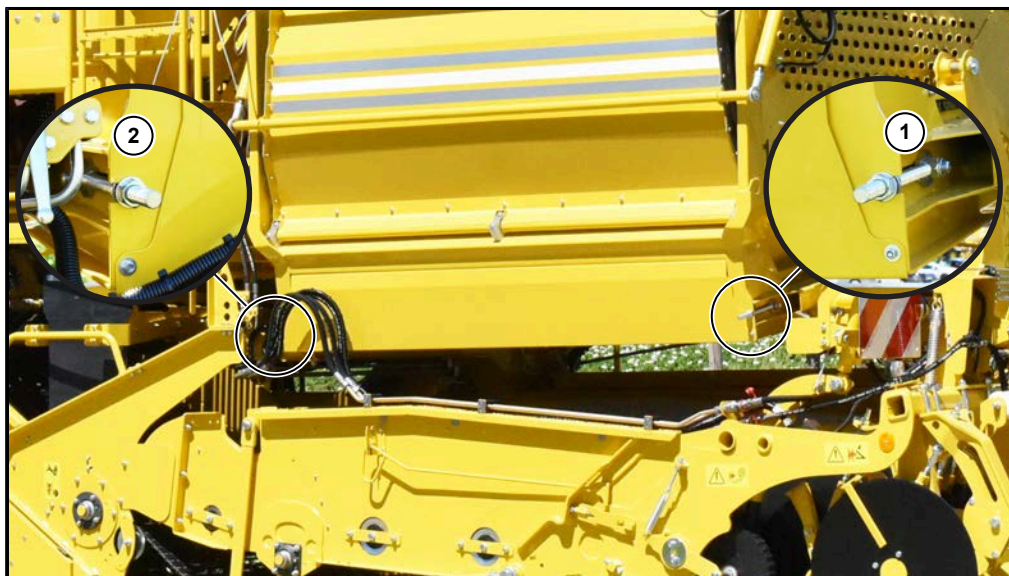

- (1) Chaînes de fond mouvant tendeur avant
- (2) Chaînes de fond mouvant tendeur arrière

#### ATTENTION



Contrôlez régulièrement la tension des chaînes de fond mouvant de la trémie. Des chaînes de fond mouvant de la trémie mal tendues peuvent causer des dommages graves à la machine !

Les chaînes du fond mouvant doivent être tendues de sorte à ne pas pouvoir sauter.

### 7.15.2.2 Chaîne d'entraînement du fond mouvant

Huiler / graisser la chaîne de l'entraînement du fond mouvant et contrôler la tension correcte des chaînes après 100 heures de service.

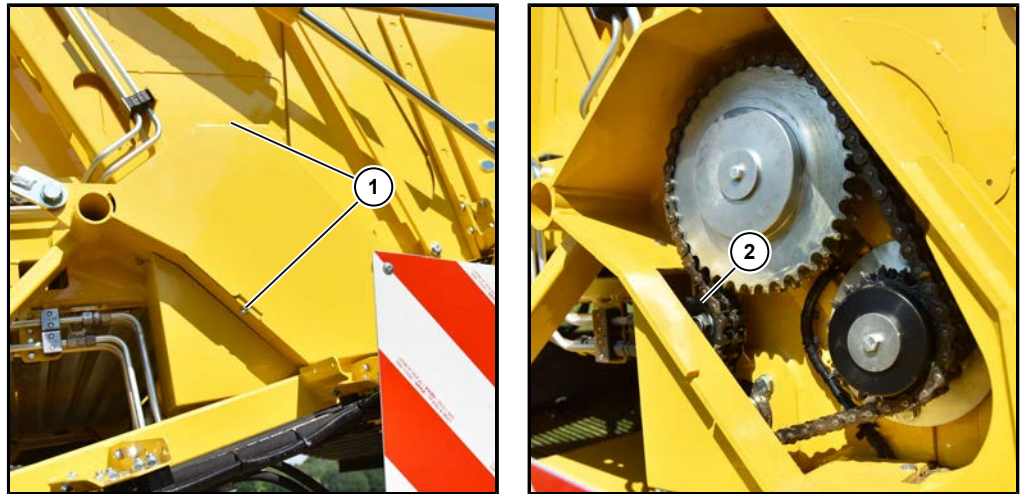

- (1) Vis couvercle de protection chaîne d'entraînement  
(2) Roue dentée pour la tension de la chaîne d'entraînement

Retendre la chaîne d'entraînement du fond mouvant

- Arrêtez le moteur du tracteur et sécurisez le moteur contre toute remise en marche et la machine contre tout déplacement.
- Desserrez les vis du couvercle de protection de la chaîne d'entraînement (1) et retirez le couvercle de protection.
- Vérifiez la tension de la chaîne d'entraînement, retendez-la le cas échéant et graissez-la si nécessaire.
- Pour retendre la chaîne d'entraînement, desserrez la vis de fixation de la roue dentée de tension de la chaîne d'entraînement (2). Déplacez la roue dentée de façon à ce que la chaîne d'entraînement soit à nouveau bien tendue. Serrez à nouveau la vis de fixation.
- Fixez le couvercle de protection et bloquez-le avec des vis.
- Effectuez un essai de fonctionnement du fond mouvant.



### 7.15.3 Tapis de déchargement

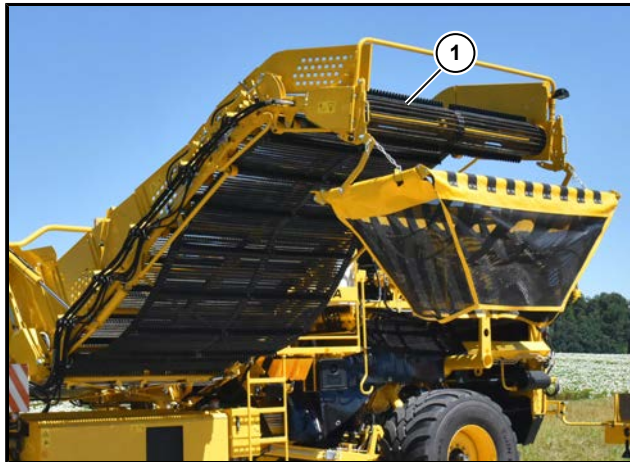

(1) Tapis de déchargement de la trémie à bras de chargement

Le tapis de déchargement (1) est composé d'une chaîne en caoutchouc avec entraîneur. Le tapis de déchargement se tend sous l'effet de son propre poids.

#### 7.15.3.1 Régler l'alignement du tapis de déchargement

Si le tapis de déchargement va plus à gauche ou à droite, il faut alors régler l'alignement pour éviter qu'il ne s'use rapidement.

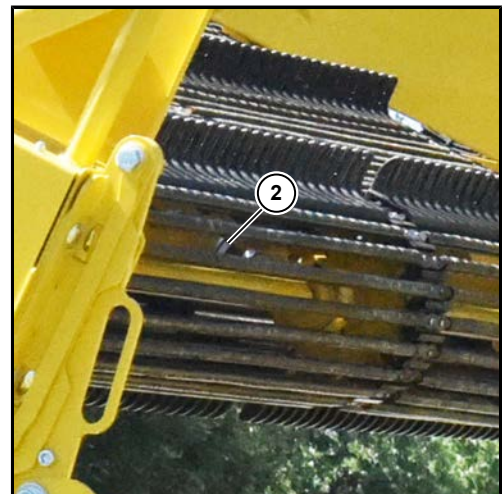

(1) Réglage de l'alignement arrière  
(2) Réglage de l'alignement au centre

Pour cela, procédez comme suit :

- Desserrez les vis du couvercle de protection arrière et retirez le couvercle de protection.
- Desserrez les écrous sur le réglage de l'alignement au centre (2) et le contre-écrou du réglage de l'alignement (1) arrière.
- Réglez l'alignement arrière sur la vis (1) et bloquez ensuite avec le contre-écrou.
- Serrez les écrous du réglage de l'alignement au centre (2). Assurez-vous que l'arbre d'entraînement n'est alors pas serré.
- Fixez le couvercle de protection et bloquez-le avec des vis.
- Effectuez un essai de fonctionnement du tapis de déchargement.



### 7.15.3.2 Chaîne d'entraînement du tapis de déchargement

Huiler / graisser la chaîne de l'entraînement du tapis de déchargement et contrôler la tension correcte des chaînes après 100 heures de service.

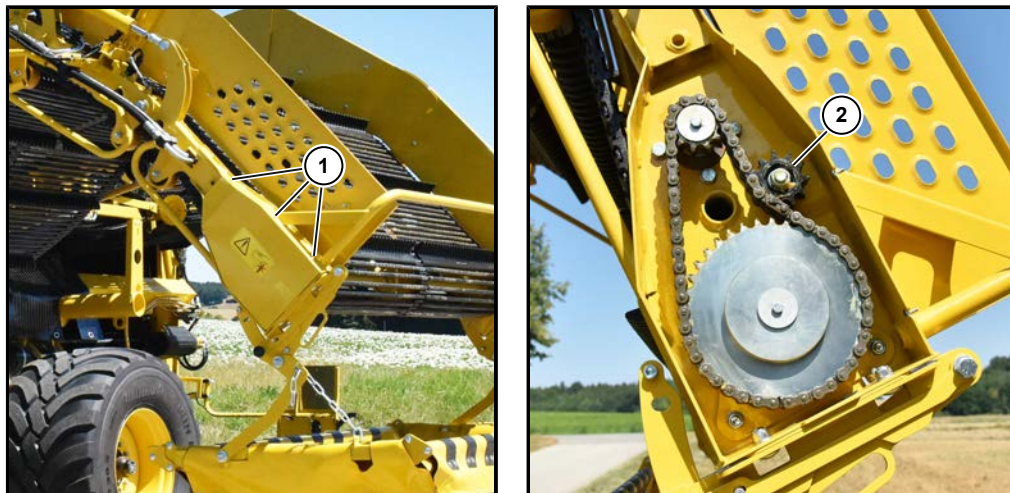

- (1) Vis couvercle de protection chaîne d'entraînement  
(2) Roue dentée pour la tension de la chaîne d'entraînement

Retendre la chaîne d'entraînement du tapis de déchargement

- Rabattez complètement le tapis de déchargement vers le bas, arrêtez le moteur du tracteur et sécurisez le moteur contre toute remise en marche et la machine contre tout déplacement.
- Desserrez les vis du couvercle de protection de la chaîne d'entraînement (1) et retirez le couvercle de protection.
- Vérifiez la tension de la chaîne d'entraînement, retendez-la le cas échéant et graissez-la si nécessaire.
- Pour retendre la chaîne d'entraînement, desserrez la vis de fixation de la roue dentée de tension de la chaîne d'entraînement (2). Déplacez la roue dentée de façon à ce que la chaîne d'entraînement soit à nouveau bien tendue. Serrez à nouveau la vis de fixation.
- Fixez le couvercle de protection et bloquez-le avec des vis.
- Effectuez un essai de fonctionnement du tapis de déchargement.

## 7.16 Points de lubrification arbres de transmission

### INDICATION

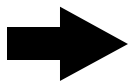

Nous attirons votre attention sur le mode d'emploi du fabricant des cardans de transmission.

Avant la mise en service, chaque utilisateur doit lire attentivement et respecter le mode d'emploi du fabricant des arbres à cardan. L'ensemble des prescriptions relatives à la maintenances et à l'entretien des arbres à cardan doit être respecté.

#### Type d'arbres à cardan "PWE" :

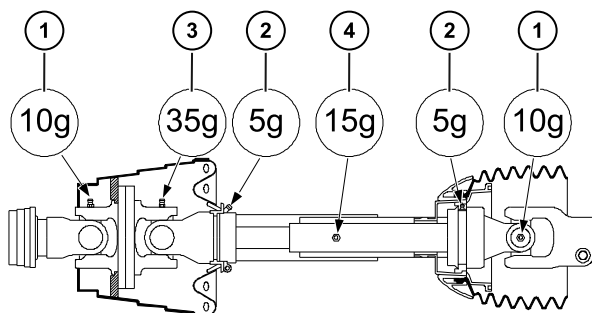

Toutes les mesures sont en grammes

- (1) Graisseur croisillon
- (2) Graisseur palier de protection
- (3) Graisseur croisillon avec articulation grand angle
- (4) Graisseur tube profilé

L'arbre à cardan avant sur la Keiler est du type "PWE".

Tous les graisseurs doivent être lubrifiés toutes les 40 heures de service du bâti arracheur.

#### Type d'arbres à cardan "W" :

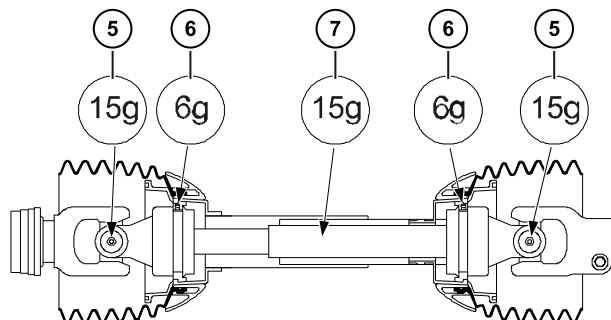

Toutes les mesures sont en grammes

- (5) Graisseur croisillon
- (6) Graisseur palier de protection
- (7) Tube profilé

L'arbre à cardan arrière sur la Keiler est du type "W".

Tous les graisseurs et le tube profilé doivent être lubrifiés toutes les 50 heures de service du bâti arracheur.

## 7.17 Arrêt pour une période prolongée

Si la machine doit être arrêtée pendant plus de quatre semaines, les travaux suivants doivent être effectués :

- Nettoyer minutieusement la machine. Eviter d'arroser vers les roulements et les galets support.
- Nettoyer correctement la table de ramassage par le bas et les arbres, par ex. les arbres d'entraînement, correctement sur tous les côtés à l'aide d'un nettoyeur haute pression.

### ATTENTION



Nous indiquons expressément qu'en cas de dommages sur la machine liés à de la terre attachée, la garantie n'est pas valable.

- Vider l'eau de condensation du réservoir à air comprimé.
- Graisser tous les points de graissage de la machine.
- Pulvériser la machine avec de l'huile anti-corrosion. Veillez à ce qu'il n'y ait pas d'huile ni de graisse sur les pneumatiques.
- Graisser toutes les tiges de piston et manchettes des vérins hydrauliques.
- Placer la machine à un endroit sec et à l'abri des intempéries – si possible dans un bâtiment.
- Bloquer la machine contre toute utilisation non autorisée à l'aide du système d'immobilisation.

## 7.18 Démontage et élimination

Si la machine, en fin de vie, n'est pas détruite correctement, cela peut nuire à l'environnement.

Risque dû à :

- Huile hydraulique
  - Graisses/matières combustibles
  - Liquides sous pression / accumulateur de pression
  - aux énergies résiduelles
  - aux pièces mobiles
- Faites détruire et démonter la machine uniquement par des entreprises spécialisées selon les normes, règles et prescriptions en vigueur.
  - Respecter les règles de sécurité nationales pour le démontage des machines.
  - Porter un équipement de protection personnel.
  - Pour tous les travaux sur le système hydraulique ou sur les accumulateurs de pression, le système doit être auparavant dépressurisé.



## 8 Pannes et solutions





Vous serez informé des pannes ou situations dangereuses par des signaux visuels sur le terminal du tracteur et des avertissements sonores. Les fonctions individuelles peuvent être bloquées en cas de situations dangereuses.

Pannes, causes et solutions sont décrits dans le terminal du tracteur au chapitre 6.

## 8.1 Circuits de sécurité

La machine offre la meilleure sécurité possible pour l'utilisateur et le matériel. Comme la machine dépend du tracteur utilisé, la machine doit toujours être immobilisée en quittant le tracteur et sécurisée contre toute remise en marche (retirer la clé). Si vous ne parvenez pas à exécuter une fonction depuis la cabine du tracteur ou que les interrupteurs sont bloqués, vérifiez d'abord si l'interrupteur d'arrêt d'urgence du tracteur ou l'interrupteur d'arrêt d'urgence de la table de visite est enfoncé.

Si le dysfonctionnement ne s'élimine pas ainsi, lisez les chapitres correspondants de cette notice d'emploi sur les composants concernés ou non fonctionnels. Vous y trouverez des indications sur les réglages de sécurité et des indications sur les raisons possibles d'un dysfonctionnement.

### AVERTISSEMENT



#### Risque de graves blessures corporelles ou de détériorations de la machine.

- Ne mettez jamais de dispositifs de sécurité, de verrouillages de sécurité ou de réglages de sécurité hors service. Cela peut avoir comme conséquence de graves blessures.
- N'effectuez jamais de tests de fonctionnement si vous n'êtes pas entièrement informés de la portée du test.
- Veillez à ce que, lors de la recherche de pannes ou lors de dépannages, une deuxième personne fiable et connaissant la machine soit présente le cas échéant pour pouvoir immédiatement l'arrêter dès qu'un danger menace.
- En cas de doute demandez l'aide d'une personne spécialisée et formée ou consultez ROPA.
- N'effectuez aucune réparation sur la machine si vous ne possédez pas les connaissances et l'expérience nécessaires.

Si vous pouvez entrer en relation par radio ou téléphone portable avec votre revendeur ou le fabricant, un diagnostic d'erreurs continu est possible grâce à des menus de diagnostic spéciaux sur le terminal en du tracteur. Pour des raisons de sécurité, des menus particuliers sont verrouillés pour l'utilisateur. Lors d'un maniement incorrect, des personnes peuvent être gravement blessées ou de lourds dégâts matériels, qui auraient comme conséquence des réparations onéreuses, pourraient apparaître sur la machine.

## 8.2 Système électrique

### 8.2.1 Fusibles à fiche

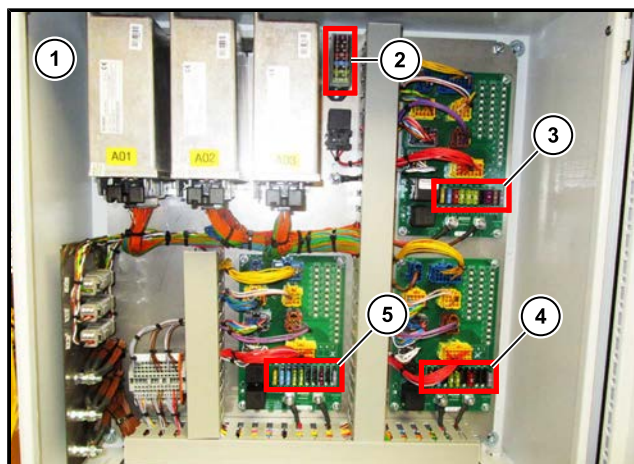

- (1) Centrale électrique
- (2) Fusibles de réserve
- (3) Fusibles à fiche platine A
- (4) Fusibles à fiche platine B
- (5) Fusibles à fiche platine C

Les fusibles électriques se trouvent dans des caisses du système électrique central (1) sur la table de visite de gauche. Des fusibles à fiches plates (fusibles à fiche) et des fusibles électroniques à réarmement automatique, en vente dans le commerce, sont principalement utilisés sur la machine.

Une impression sur les platines désigne les fusibles. Une vue d'ensemble des fusibles est disponible sur l'autocollant à l'intérieur de la porte de l'armoire électrique.

Lorsqu'une diode lumineuse (LED) s'allume dans un fusible, le fusible est défectueux. Vérifiez le circuit électrique et remplacez le fusible défectueux par un nouveau fusible de même taille.

## 8.2.2 Liste des fusibles (fusibles)

### Système électrique central interne

N°	Ampérage	Fonction
Platine A		
F01.A	20	Borne 30 Calculateur ESR A (A01)
F02.A	15	Borne 30 Calculateur ESR A (A01)
F03.A	10	K02.A Relais gyrophare (option)
F04.A	20	M554 Hauteur triple rouleau défecteur 1
F05.A	20	M556 Hauteur double rouleau défecteur 2
F06.A	20	M558 Hauteur double rouleau défecteur 3
F07.A	3	Alimentation des caméras vidéo numériques (option)
F08.A	3	K01.A, K01.B, K01.C arrêt d'urgence arrêt machine
F09.A	5	Alimentation capteurs 12 V
F10.A	3	Borne 30 Processeur ESR A (A01)
Platine B		
F01.B	20	Borne 30 Calculateur ESR B (A02)
F02.B	15	Borne 30 Calculateur ESR B (A02)
F03.B	5	K02.B Relais graissage centralisé (en option)
F04.B	20	M559 Hauteur peigne à doigts rotatif 1
F05.B	20	M560 Hauteur peigne à doigts rotatif 2 M560 Hauteur rouleau dérivateur double
F06.B		non affecté
F07.B	10	Éclairage bâche protection (option)
F08.B	3	Balance (en option)
F09.B		non affecté
F10.B	3	Borne 30 Processeur ESR B (A02)
Platine C		
F01.C	20	Borne 30 Calculateur ESR C (A03)
F02.C	15	Borne 30 Calculateur ESR C (A03)
F03.C	15	K02.C Relais LED phare de travail (en option)
F04.C	20	M551 Hauteur grattoir 1
F05.C	20	M552 Hauteur grattoir 2
F06.C		non affecté
F07.C	3	Commutateur Ethernet (A47) (option)
F08.C	3	Terminal de la table de visite
F09.C		non affecté
F10.C	3	Borne 30 Processeur ESR C (A03)
Art. ROPA n°3550566FR		

La désignation des fusibles F01.A à F10.A, F01.B à F10.B et F01.C à F10.C se compose de la désignation des fusibles sur platine et de la désignation des platines pour le calculateur. Sur la machine se trouvent 3 calculateurs qui portent les désignations A, B et C.

### 8.2.3 Fusibles électroniques

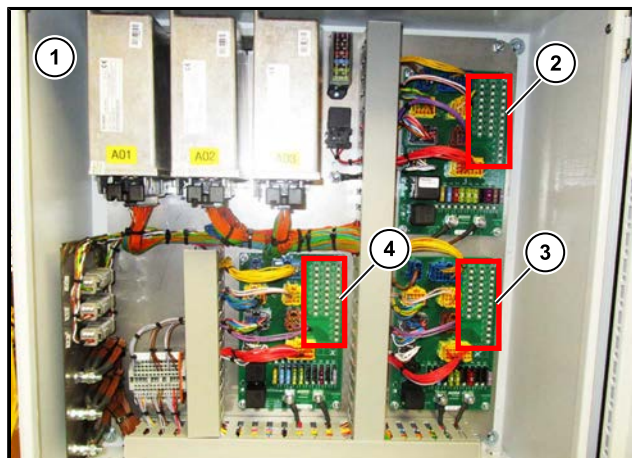

- (1) Centrale électrique
- (2) Fusibles électroniques à réarmement automatique Platine A
- (3) Fusibles électroniques à réarmement automatique Platine B
- (4) Fusibles électroniques à réarmement automatique Platine C

Les fusibles Fr01.A et Fr28.A, Fr01.B à Fr28.B et Fr01.C à Fr28.C sont des fusibles électroniques à réarmement automatique. Lorsqu'une diode lumineuse (LED) s'allume au niveau d'un fusible électronique à réarmement automatique, le fusible est en surcharge et l'alimentation vers le composant raccordé est interrompue.

## 8.2.4 Liste des fusibles électroniques à réarmement automatique avec LED

N°	Ampère	Fonction	
<b>Platine A</b>			
Fr01.A	100 mA	B64 Profondeur arrachage à droite	8,5 V
Fr02.A	100 mA	B65 Profondeur arrachage à gauche	8,5 V
Fr03.A	100 mA	B561 Inclinaison tapis à tétines 1/2	8,5 V
Fr04.A	100 mA	B562 Inclinaison tapis à tétines 4	8,5 V
Fr05.A	100 mA	B94 Hauteur table de ramassage	8,5 V
Fr06.A	100 mA	non affecté	8,5 V
Fr07.A	100 mA	non affecté	8,5 V
Fr08.A	100 mA	non affecté	8,5 V
Fr09.A	100 mA	B15 Régime prise de force entrée boîte de transfert	8,5 V
Fr10.A	100 mA	non affecté	8,5 V
Fr11.A	100 mA	non affecté	8,5 V
Fr12.A	100 mA	non affecté	8,5 V
Fr13.A	100 mA	non affecté	8,5 V
Fr14.A	100 mA	non affecté	8,5 V
Fr15.A	100 mA	non affecté	non affecté
Fr16.A	100 mA	non affecté	non affecté
Fr17.A	100 mA	non affecté	non affecté
Fr18.A	100 mA	non affecté	non affecté
Fr19.A	100 mA	non affecté	non affecté
Fr20.A	100 mA	non affecté	non affecté
Fr21.A	100 mA	non affecté	12 V
Fr22.A	100 mA	B167 Vitesse moteur roue	12 V
Fr23.A	100 mA	B84 Capteur de pression déplacement marche arrière	12 V
Fr24.A	100 mA	B26 Capteur de pression déplacement marche avant	12 V
Fr25.A	100 mA	B07 Capteur de pression régulation de la pression sur butte à gauche	12 V
Fr26.A	100 mA	B08 Capteur de pression régulation de la pression sur butte à droite B08 Capteur de pression régulation de la pression sur butte (sans diabolos)	12 V
Fr27.A	100 mA	B69 Capteur de pression délestage de pression sur butte à gauche	12 V
Fr28.A	100 mA	B68 Capteur de pression délestage de pression sur butte à droite	12 V
Art. ROPA n°3550750FR			

**Pannes et solutions**  
Système électrique

N°	Ampère	Fonction	
<b>Platine B</b>			
Fr01.B	100 mA	B575 Trappe de la trémie (trémie) B575 Tapis de déchargement articulation 1 (bras de chargement)	8,5 V
Fr02.B	100 mA	B35 Replier / déplier trémie (trémie) B35 Replier / déplier tapis de déchargement (bras de chargement)	8,5 V
Fr03.B	100 mA	B570 Hauteur tapis de remplissage de la trémie	8,5 V
Fr04.B	100 mA	B573 Essieu angle oscillant	8,5 V
Fr05.B	100 mA	B572 Essieu du télescopique	8,5 V
Fr06.B	100 mA	B578 Valeur de consigne régime tapis de visite	8,5 V
Fr07.B	100 mA	B120 Tapis de déchargement articulation 2 (bras de chargement)	8,5 V
Fr08.B	100 mA	non affecté	8,5 V
Fr09.B	100 mA	B524 Régime tapis à tétines 1	8,5 V
Fr10.B	100 mA	B525 Régime tapis à tétines 2	8,5 V
Fr11.B	100 mA	B526 Régime tapis à tétines 3	8,5 V
Fr12.B	100 mA	B47 Vitesse avancement	8,5 V
Fr13.B	100 mA	B527 Régime tapis à tétines 4	8,5 V
Fr14.B	100 mA	DEL balance	8,5 V
Fr15.B	100 mA	non affecté	non affecté
Fr16.B	100 mA	non affecté	non affecté
Fr17.B	100 mA	non affecté	non affecté
Fr18.B	100 mA	non affecté	non affecté
Fr19.B	100 mA	non affecté	non affecté
Fr20.B	100 mA	non affecté	non affecté
Fr21.B	100 mA	non affecté	12 V
Fr22.B	100 mA	non affecté	12 V
Fr23.B	100 mA	B586 Tapis de déchargement ultrason (bras de chargement)	12 V
Fr24.B	100 mA	B154/B155 Capteur d'inclinaison	12 V
Fr25.B	100 mA	B504 Capteur de pression tapis à tétines 1	12 V
Fr26.B	100 mA	B505 Capteur de pression tapis à tétines 2	12 V
Fr27.B	100 mA	B58 Capteur de pression vidage trémie (trémie)	12 V
Fr28.B	100 mA	B36 Capteur ultrasons tapis de remplissage de la trémie	12 V
			Art. ROPA n°3550751FR



N°	Ampère	Fonction	
<b>Platine C</b>			
Fr01.C	100 mA	B04 Position flèche	8,5 V
Fr02.C	100 mA	B05 Tâteur sur diabolos à gauche B05 Position roue porteuse (sans diabolos)	8,5 V
Fr03.C	100 mA	B02 Capteur angle essieu à gauche	8,5 V
Fr04.C	100 mA	B34 Hauteur trémie (trémie) B34 Hauteur tapis de déchargement (bras de chargement)	8,5 V
Fr05.C	100 mA	B06 Tâteur sur diabolos à droite B06 Tâteur sur diabolos (sans diabolos)	8,5 V
Fr06.C	100 mA	B521 Régime chaîne de tamisage 1	8,5 V
Fr07.C	100 mA	B522 Régime chaîne de tamisage 2	8,5 V
Fr08.C	100 mA	B531 Régime table de ramassage à andains	8,5 V
Fr09.C	100 mA	B587 Hauteur table de visite (bras de chargement)	8,5 V
Fr10.C	100 mA	B523 Vitesse chaîne effan	8,5 V
Fr11.C	100 mA	B588 Essieu angl oscillant (sécurité)	8,5 V
Fr12.C	100 mA	B27 Essieu supplémentaire	8,5 V
Fr13.C	100 mA	B589 Capteur angle essieu à droite	8,5 V
Fr14.C	100 mA	non affecté	8,5 V
Fr15.C	100 mA	non affecté	non affecté
Fr16.C	100 mA	non affecté	non affecté
Fr17.C	100 mA	non affecté	non affecté
Fr18.C	100 mA	non affecté	non affecté
Fr19.C	100 mA	non affecté	non affecté
Fr20.C	100 mA	non affecté	non affecté
Fr21.C	100 mA	non affecté	12 V
Fr22.C	100 mA	non affecté	12 V
Fr23.C	100 mA	B584 Capteur de pression de retour	12 V
Fr24.C	100 mA	B506 Capteur de pression chaîne de tamisage 2	12 V
Fr25.C	100 mA	B550 Capteur de pression pompe à engrenage	12 V
Fr26.C	100 mA	B45 Cuve de trémie ultrason (bras de chargement)	12 V
Fr27.C	100 mA	B501 Capteur de pression chaîne de tamisage 1	12 V
Fr28.C	100 mA	non affecté	12 V
Art. ROPA n°3550752FR			

Les désignations des fusibles Fr01.A à Fr28.A, Fr01.B à Fr28.B et Fr01.C à Fr28.C se composent de la désignation des fusibles électroniques à réarmement automatique sur la platine et de la désignation des platines pour le calculateur. Sur la machine se trouvent 3 calculateurs qui portent les désignations A, B et C.

### 8.3 Liste des relais

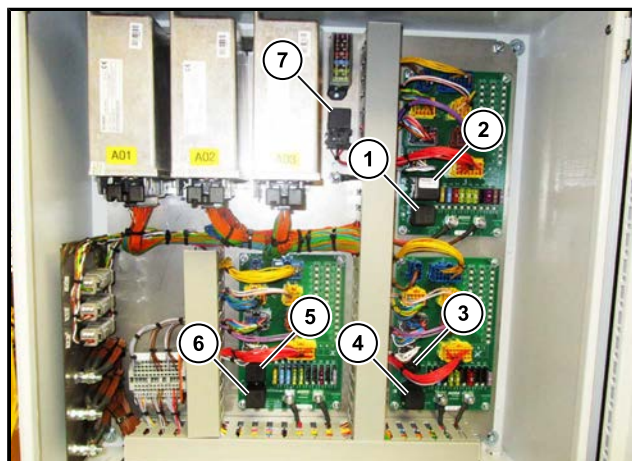

- (1) Relais K01.A
- (2) Relais K02.A (option)
- (3) Relais K02.B (option)
- (4) Relais K01.B
- (5) Relais K02.C (option)
- (6) Relais K01.C
- (7) Relais K03

N°	Description	Position dans la machine	Remarque	ROPA art. N°
K01.A	Relais arrêt d'urgence platine A	Système électrique central platine A relais inférieur	Relais de charge, puissance 50 A, 12 V	320088200
K02.A	Relais gyrophare (option)	Système électrique central platine A relais supérieur	Relais progressif, puissance 15 A, 12 V	320086200
K01.B	Relais arrêt d'urgence platine B	Système électrique central platine B relais inférieur	Relais de charge, puissance 50 A, 12 V	320088200
K02.B	Relais graissage centralisé (option)	Système électrique central platine B relais supérieur	Relais, puissance 20 A, 12 V	320017600
K01.C	Relais arrêt d'urgence platine C	Système électrique central platine C relais inférieur	Relais de charge, puissance 50 A, 12 V	320088200
K02.C	Relais phare de travail (option)	Système électrique central platine C relais supérieur	Relais, puissance 20 A, 12 V	320017600
K03	Relais arrêt sécurité terre direction (à partir de l'année de construction 2022)	Système électrique central sous les fusibles de réserve	Relais, puissance 20 A, 12 V	320017600

Les désignations des relais K01.A, K02.A, K01.B, K02.B, K01.C et K02.C se composent de la désignation des relais sur la platine et de la désignation des platines pour le calculateur. Sur la machine se trouvent 3 calculateurs qui portent les désignations A, B et C.

## 8.4 Code couleur pour le câblage électrique

<b>Brun</b>	Masse
<b>Rouge</b>	Borne 30 (courant continu)
<b>Rose</b>	Borne 15 (alimentation simulée)
<b>Jaune</b>	8,5 Volt
<b>Violet</b>	12 Volt
<b>Bleu</b>	Circuits des signaux digitaux (on/off)
<b>Vert</b>	Circuits des signaux analogiques (valeurs capteurs modifiables)
<b>Gris</b>	Toutes les lampes "E", ampoules et avertisseurs "H" (vibreur)
<b>Blanc</b>	Moteurs électriques et câblage interne, autres
<b>Orange</b>	Circuits de commande de toutes les soupapes et bobines (tous les "Y")

Particularité: Câble torsadé  
jaune (torsadé) = I-CAN-high  
vert (torsadé) = I-CAN-low  
torsadés ensemble = Circuit de données I-CAN-BUS (ISO-BUS)  
blanc (torsadé) = F-CAN-high  
marron (torsadé) = F-CAN-low  
torsadés ensemble = Circuit de données F-CAN-BUS  
blanc (torsadé) = MA CAN-high  
marron (torsadé) = MA CAN-low  
torsadés ensemble = Circuit de données MA -CAN-BUS

## 8.5 Recherche des pannes avec le terminal du tracteur

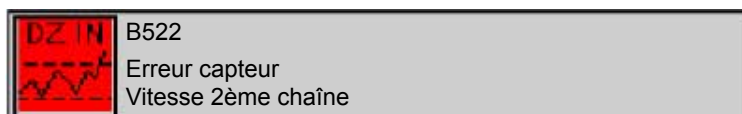

Les dysfonctionnements sont en partie affichés sur le terminal du tracteur par des symboles d'avertissement. Pour les problèmes électriques ou électroniques, les composants concernés sont affichés avec la désignation du composant.

Exemple:



- = Arrêt d'urgence remorque appuyé!
- = Arrêt d'urgence table de visite appuyé !



- = Problème de communication avec appareil de commande.



- = Signal analogique dans plage non autorisée.



- = Rupture de câble ou court-circuit constaté.



- = Erreur mémoire interne EEPROM.

DIN	Composant	Position dans la machine	Remarque	Article n°
A01	Calculateur ESR A	dans le système électrique central	Calculateur A	320078100
A02	Calculateur ESR B	dans le système électrique central	Calculateur B	320078100
A03	Calculateur ESR C	dans le système électrique central	Calculateur C	320078100
A07	Terminal du tracteur	dans le tracteur à droite	Standard (jusqu'à année de construction 2016) ou Touch (à partir d'année de construction 2017)	320085000 ou 320086400
A10	Élément de commande Arrachage	dans le tracteur à droite	Fonctions pour arrachage	320085300
A12	Terminal de la table de visite	Table de visite centre	Commande de table de visite	320085100
A20	Élément de commande de la trémie	dans le tracteur à gauche	Fonctions pour vidage de trémie	320085200
A30	Élément de commande à affectation libre à droite	dans le tracteur à droite	Fonctions à affectation libre	320087700
A40	Élément de commande à affectation libre à gauche	dans le tracteur à gauche	Fonctions à affectation libre	320087700
A44	Boîtier de commutation vidéo	dans la cabine du tracteur	Automatique commutation image vidéo	320101600

### 8.5.1 Aperçu du menu Diagnostic

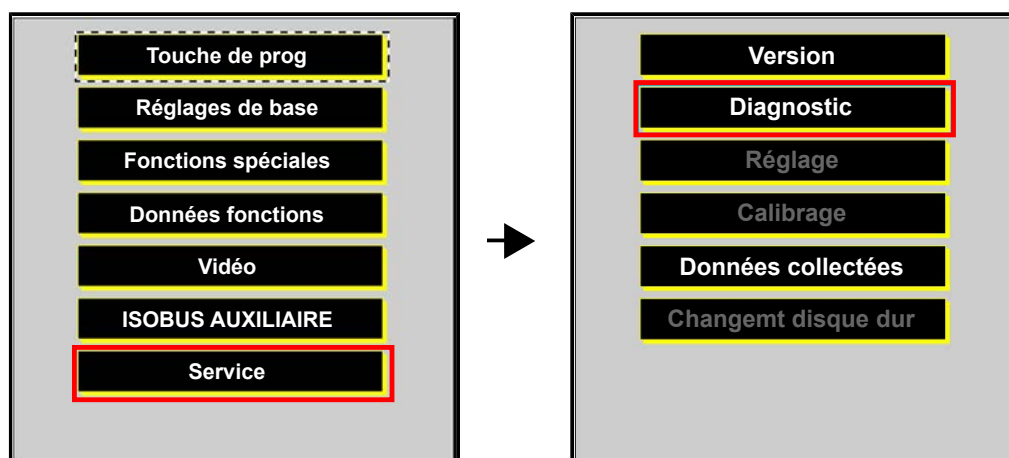

Voici des illustrations des menus de diagnostic disponibles sur le terminal du tracteur. Ils permettent au personnel de service de réaliser le diagnostic d'incident en appelant les points de menus correspondants et en lui communiquant les valeurs ou les symboles affichés.

#### 8.5.1.1 Entrées numériques machine à trémie

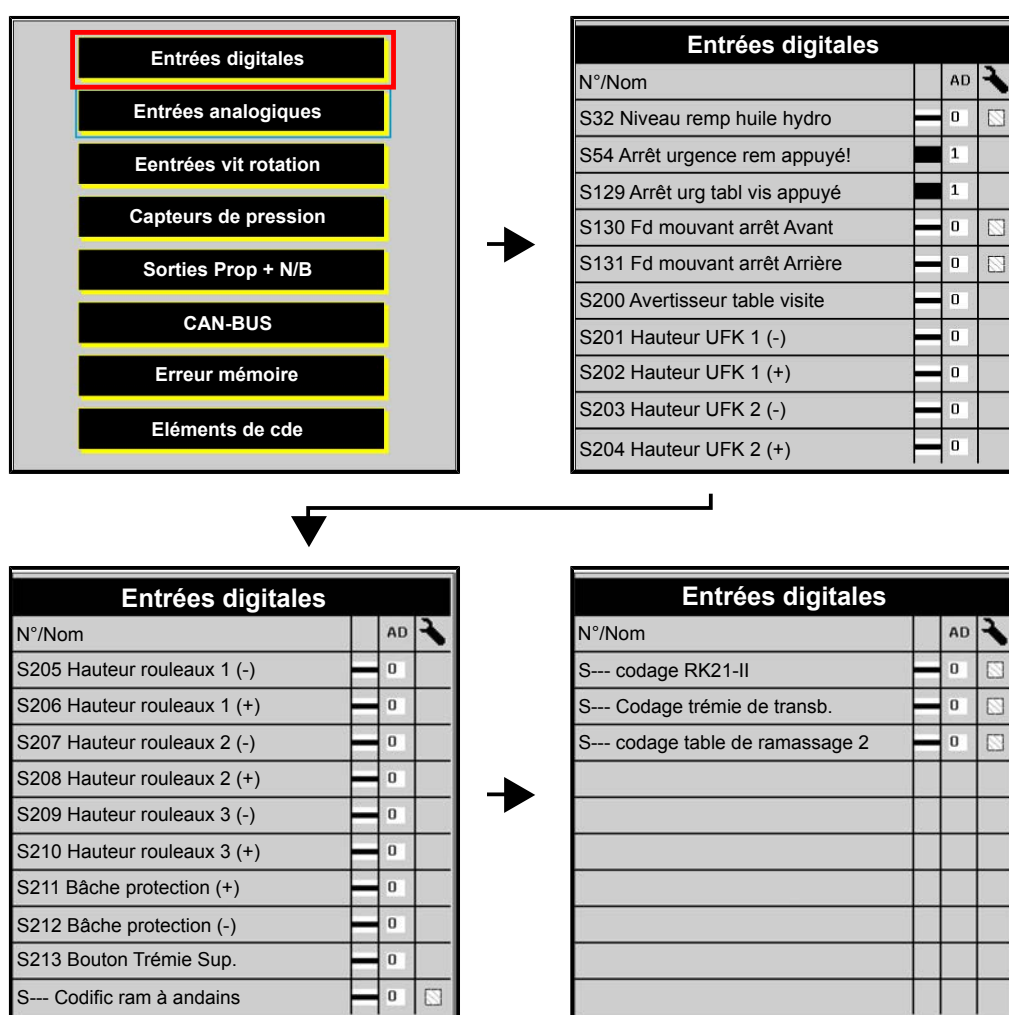

### 8.5.1.2 Entrées numériques de la machine à trémie avec bras de chargement

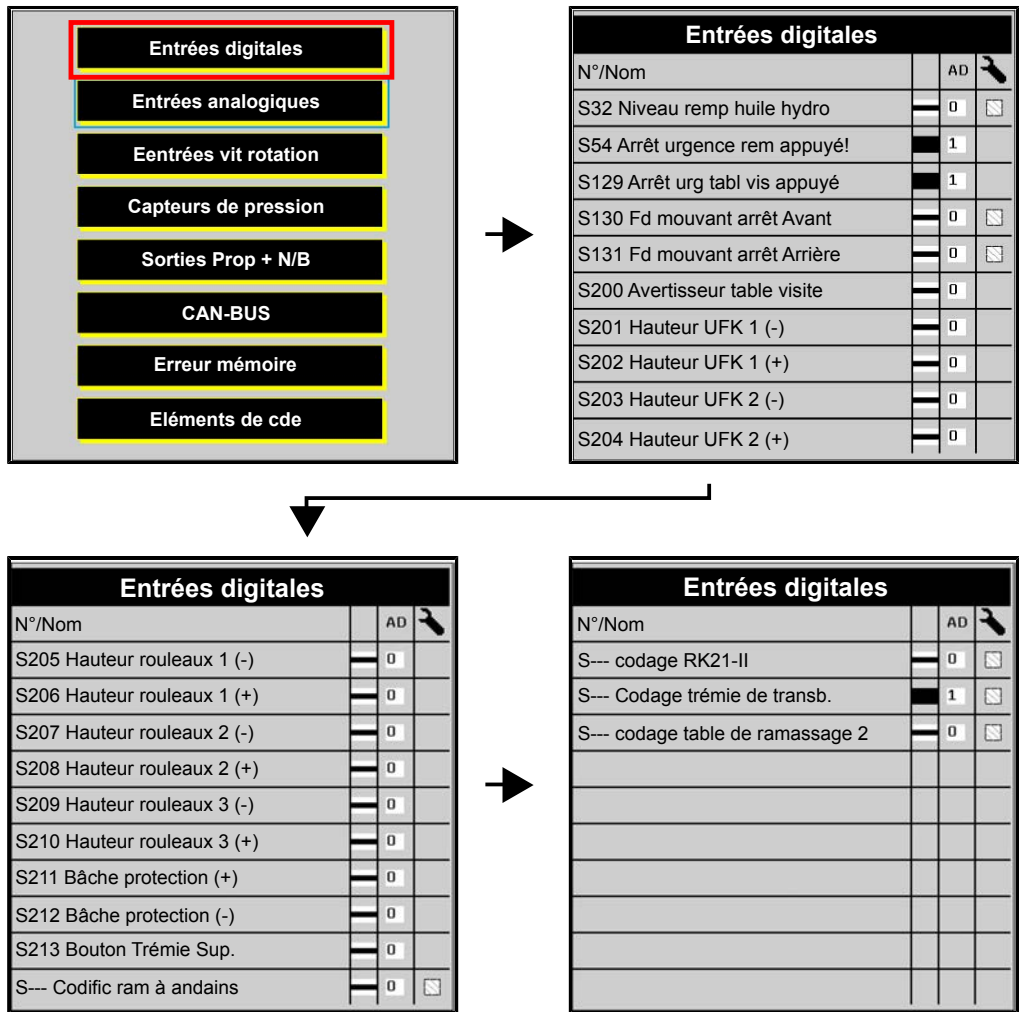



### 8.5.1.3 Entrées analogiques machine à trémie

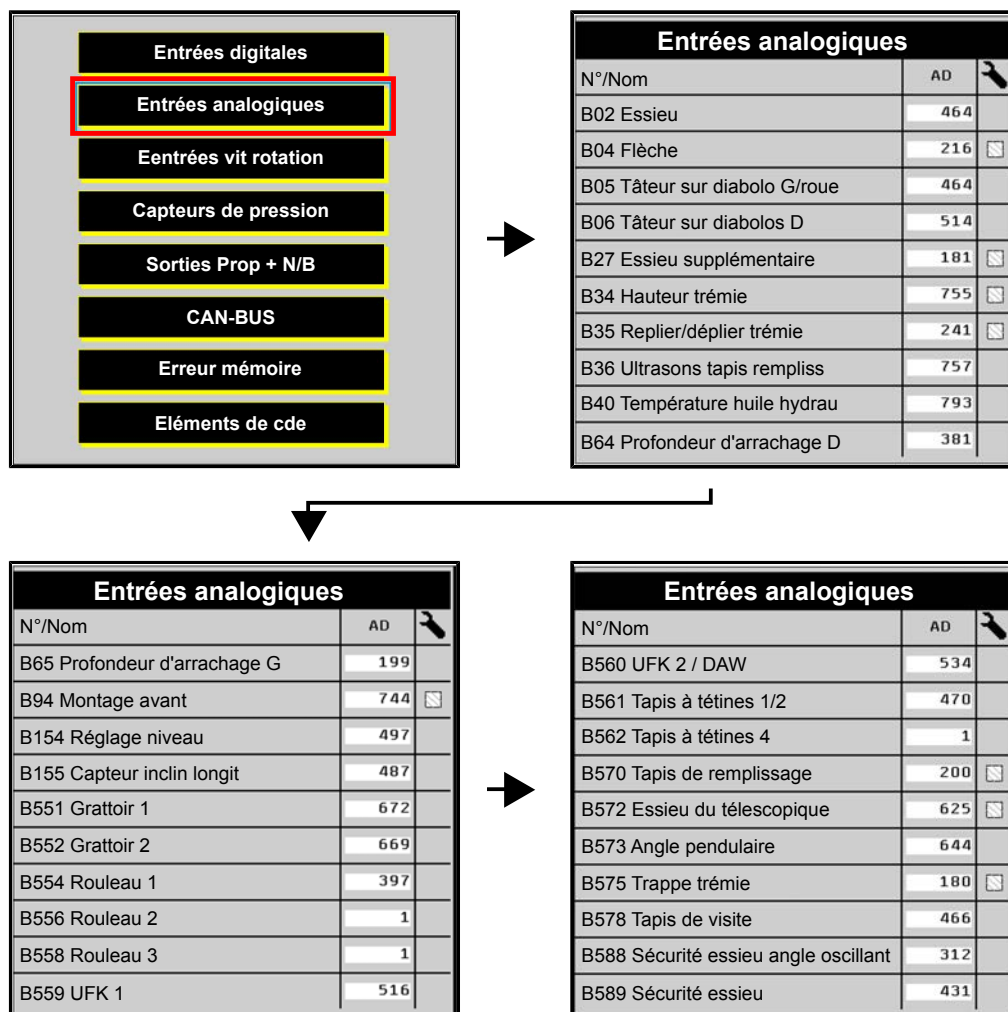

### 8.5.1.4 Entrées analogiques de la machine à trémie avec bras de chargement

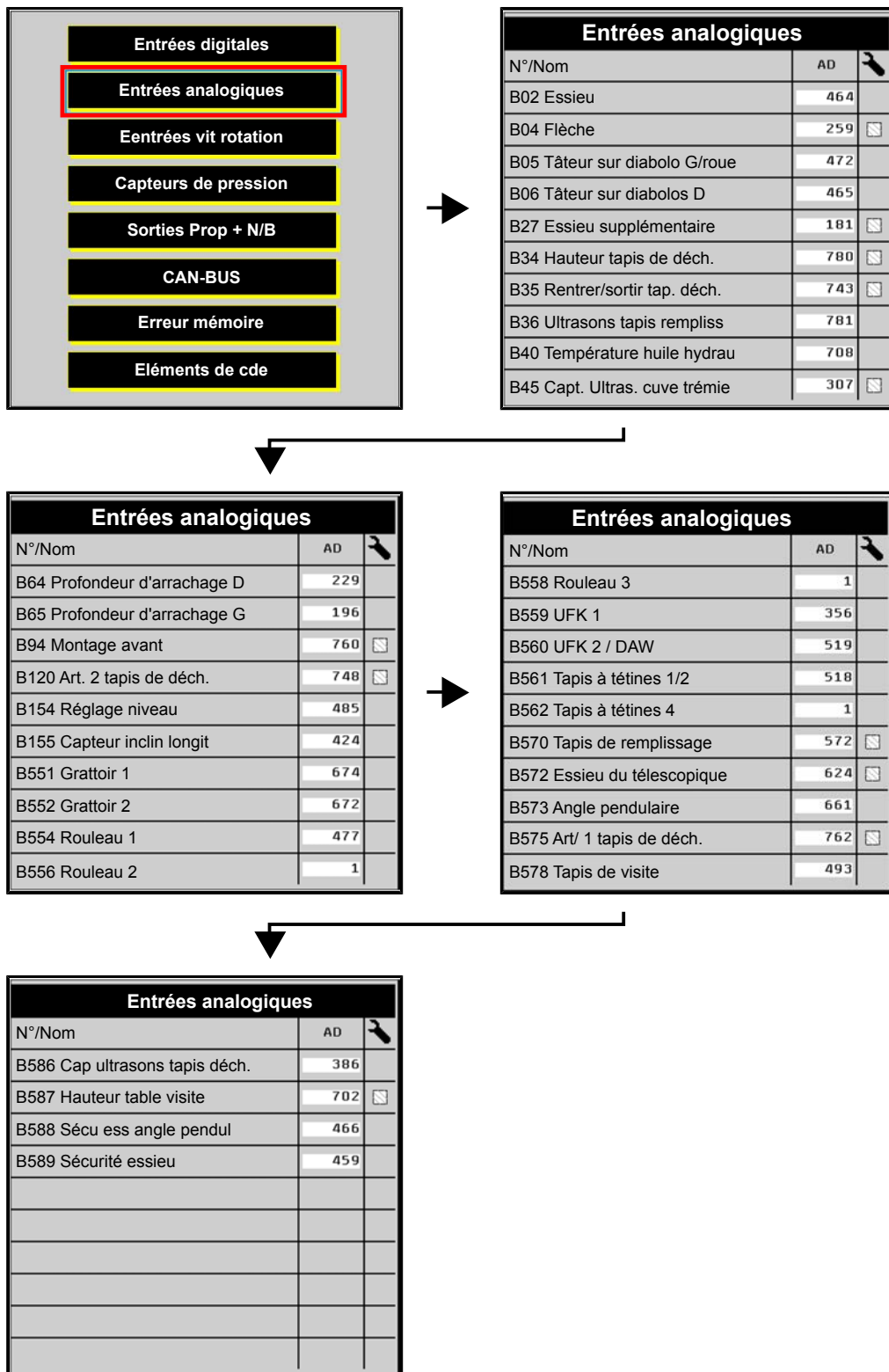

### 8.5.1.5 Entrées régime

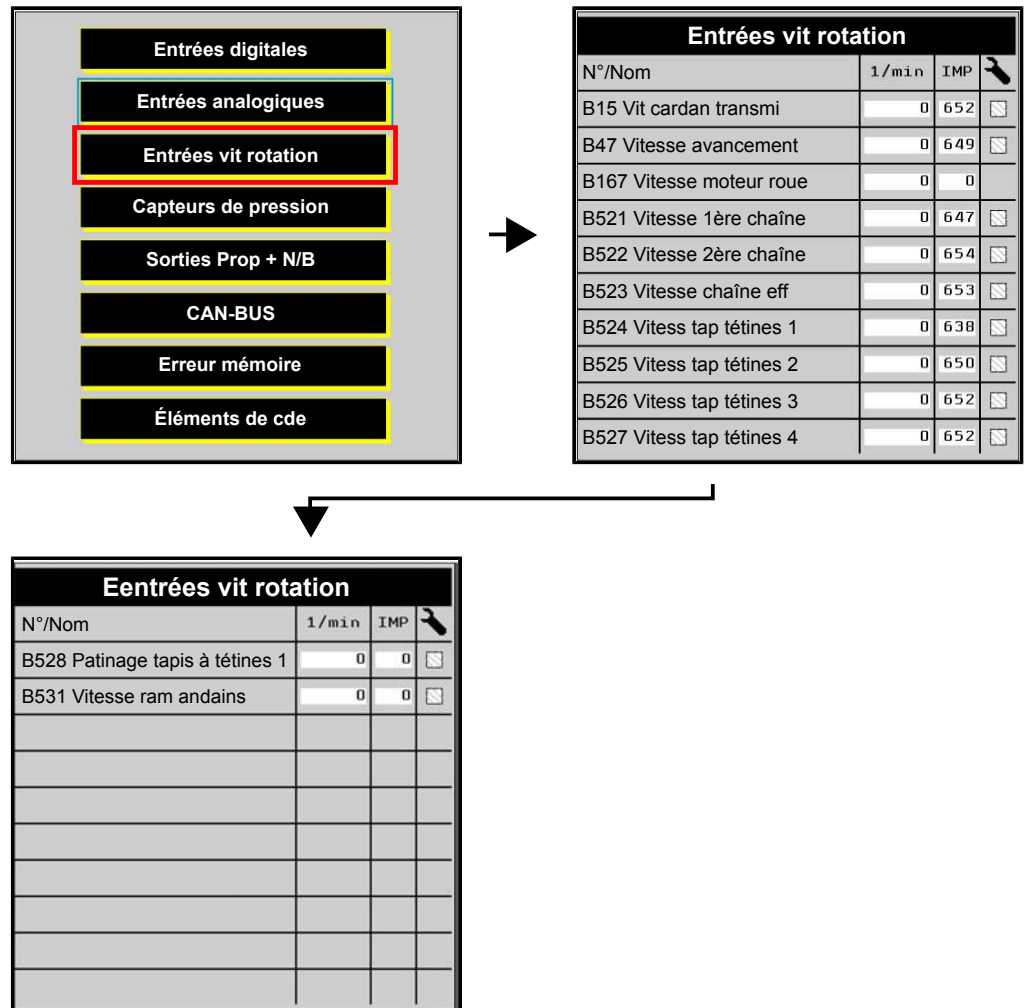

**8.5.1.6 Capteurs de pression**

Menu de sélection des capteurs de pression :

- Entrées digitales
- Entrées analogiques
- Entrées vit rotation
- Capteurs de pression**
- Sorties Prop + N/B
- CAN-BUS
- Erreur mémoire
- Éléments de cde



Capteurs de pression			
N°/Nom	AD	bar	
B07 CP régl press/butte G	164	1	
B08 CP régl press/butte D	162	0	
B26 CP entraî. Avt	1	0	
B58 CP vidange trémie	162	0	
B68 CP dél press/butte D	188	16	
B69 CP dél press/butte G	188	16	
B84 CP déplacement arrière	2	0	
B501 CP chaîne nettoyage 1	162	0	
B504 CP tapis à tétines 1	161	0	
B505 CP tapis à tétines 2	161	0	

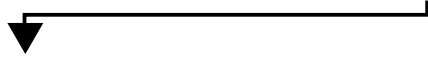

Capteurs de pression			
N°/Nom	AD	bar	
B506 CP chaîne nettoyage 2	161	0	
B550 Pomp pignon surchargée	161	0	
B584 CP pression de retour	119	0	

### 8.5.1.7 Sorties MLI+log machine à trémie

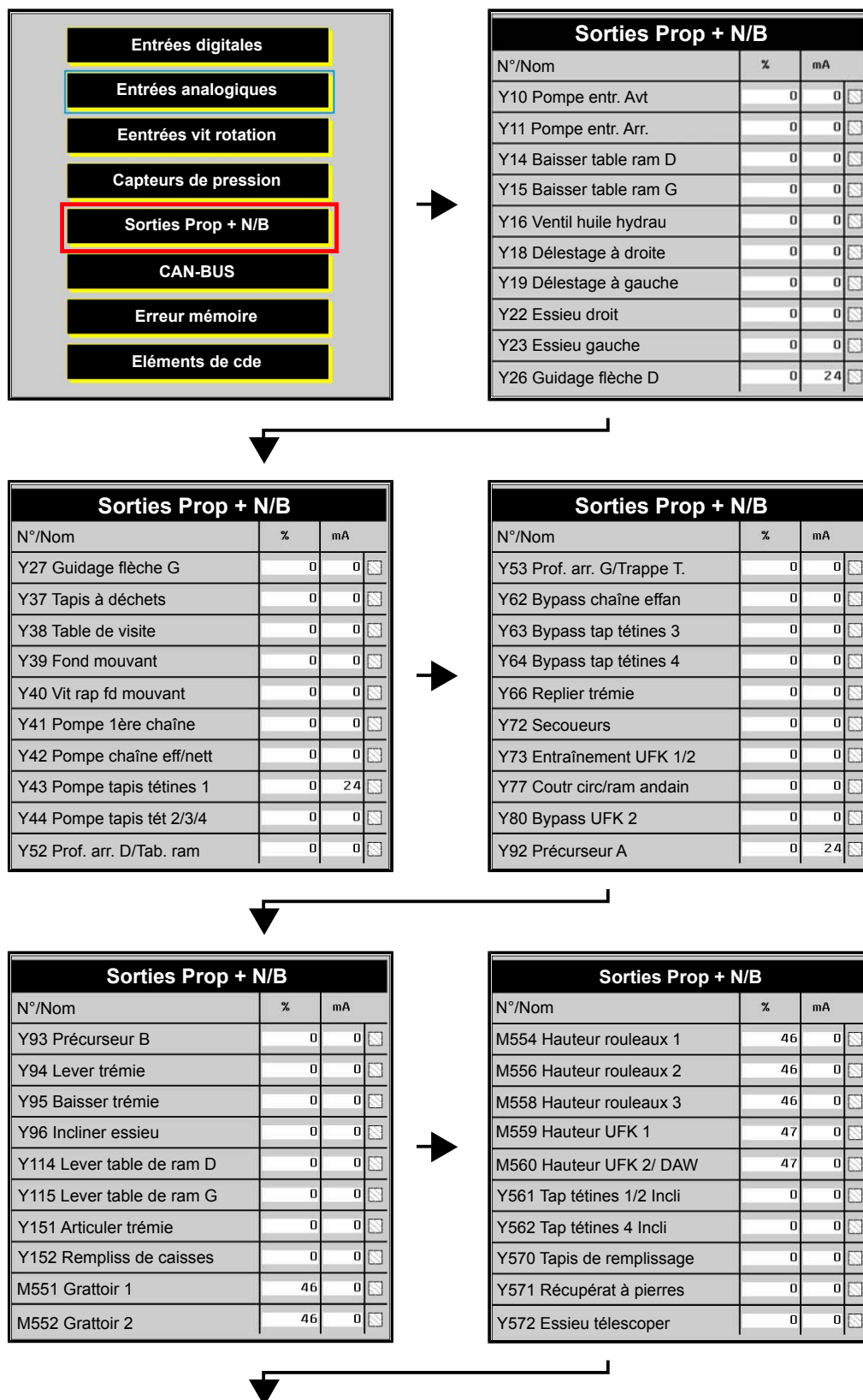

---

## Pannes et solutions

Recherche des pannes avec le terminal du tracteur

---

Sorties Prop + N/B			
N°/Nom	%	mA	
Y574 Bâche rempliss trémie	0	0	
Y575 Trappe trémie	0	0	
Y582 Bâche de protection	0	0	
Y583 Bypass chaîne tam 1	0	0	
Y585 Bloc rac. soup. siège	0	0	
Y586 Bloc de raccordement	0	0	
K2.A Gyrophare	0	0	
K2.B Graissage centralisé	0	0	
K2.C Phare longue portée	0	0	



### 8.5.1.8 Sorties MLI + log de la machine à trémie avec bras de chargement

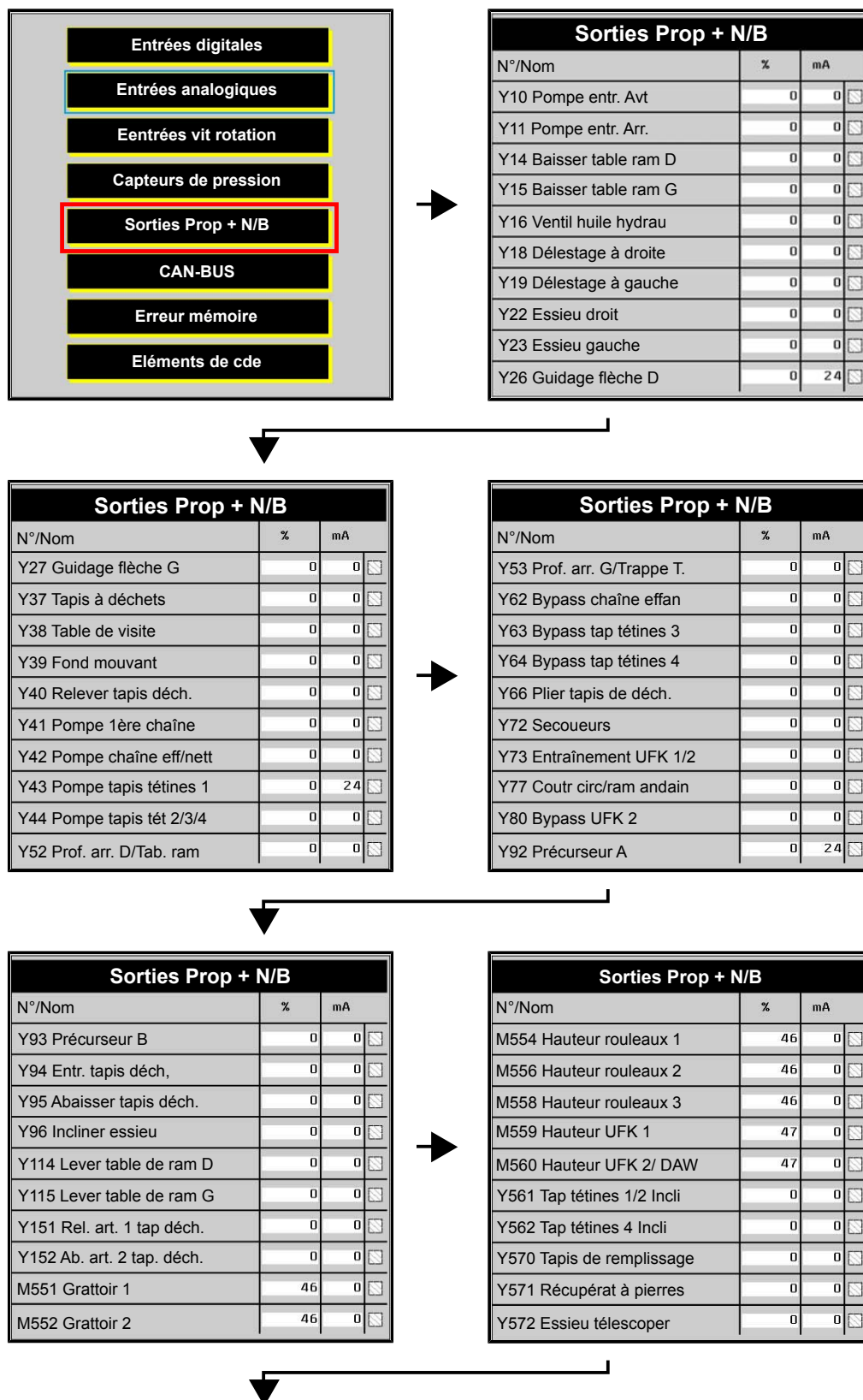

---

## Pannes et solutions

Recherche des pannes avec le terminal du tracteur

---

Sorties Prop + N/B			
N°/Nom	%	mA	
Y574 Rel. art. 2 tap.déch.	0	0	
Y575 Ab. art. 1 tap. déch.	0	0	
Y582 Bâche de protection	0	0	
Y583 Bypass chaîne tam 1	0	0	
Y585 Bloc rac. soup. siège	0	0	
Y586 Bloc de raccordement	0	0	
Y587 Table visite mar/arr	0	0	
K2.A Gyrophare	0	0	
K2.B Graissage centralisé	0	0	
K2.C Phare longue portée	0	0	

### 8.5.1.9 CAN-BUS

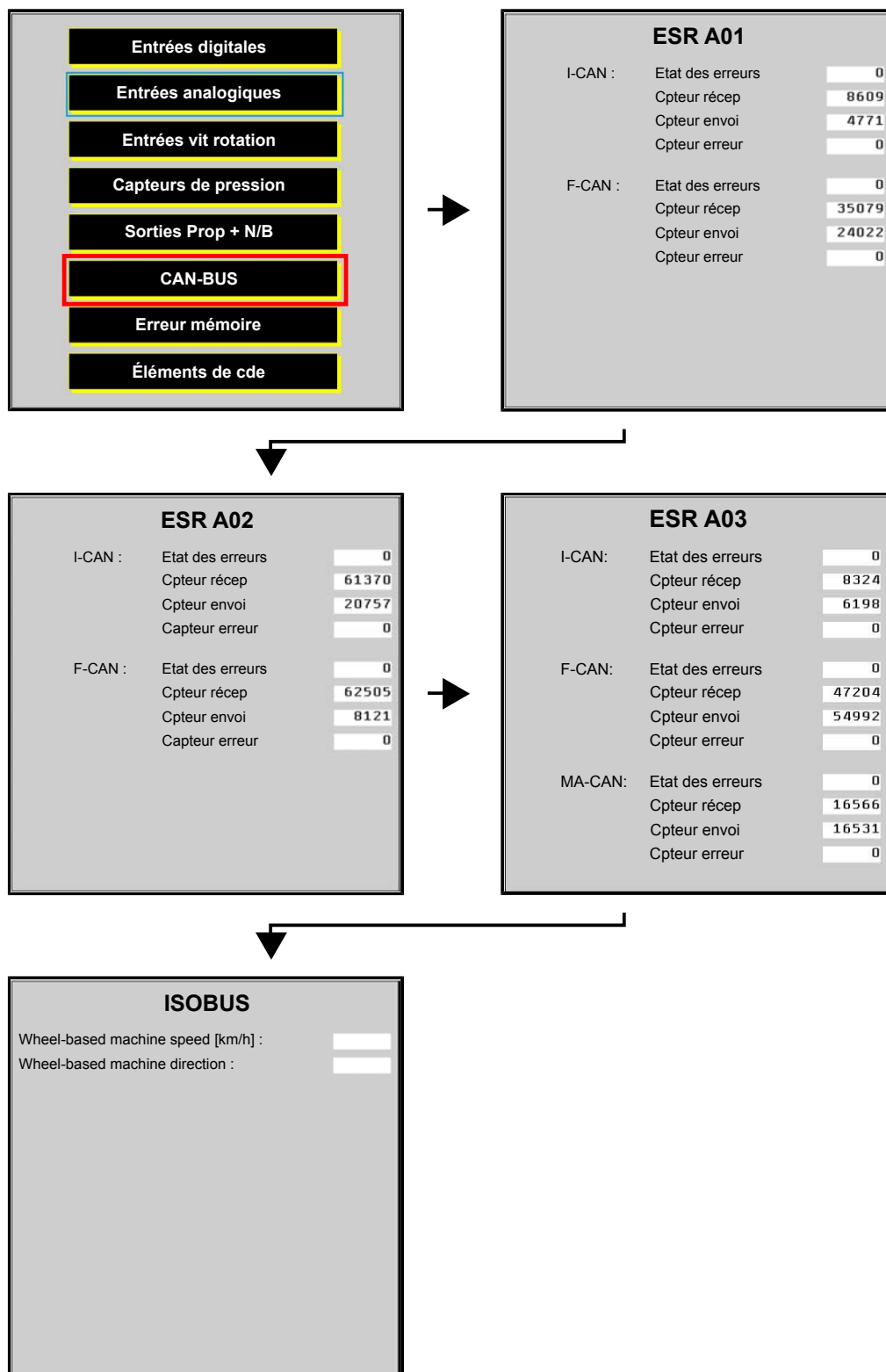

#### Affichages des états "Wheel-based machine direction" :

- "0" : marche arrière.
- "1" : marche avant.
- "2" : erreur.
- "3" : neutre.
- "Aucun affichage" : les informations sont absentes sur l'ISOBUS.

### 8.5.1.10 Mémoire d'erreur

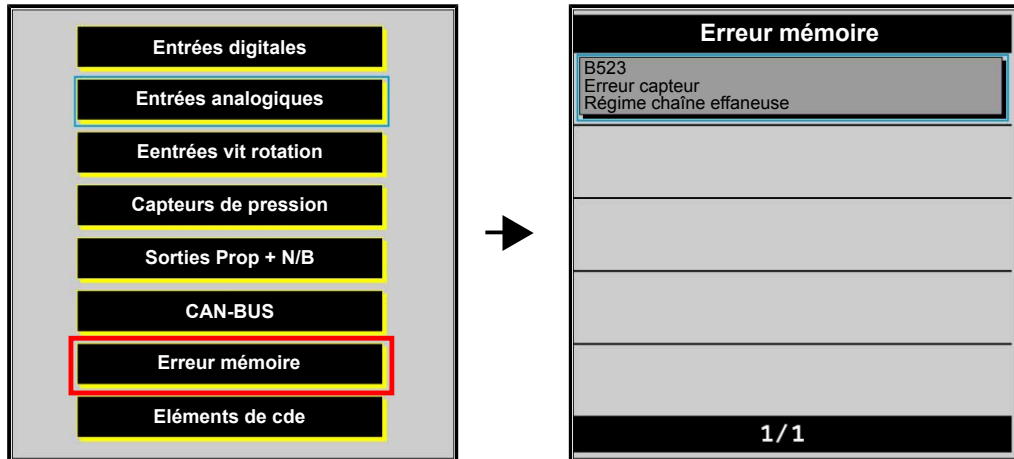

### 8.5.1.11 Éléments de commande A10 et A20

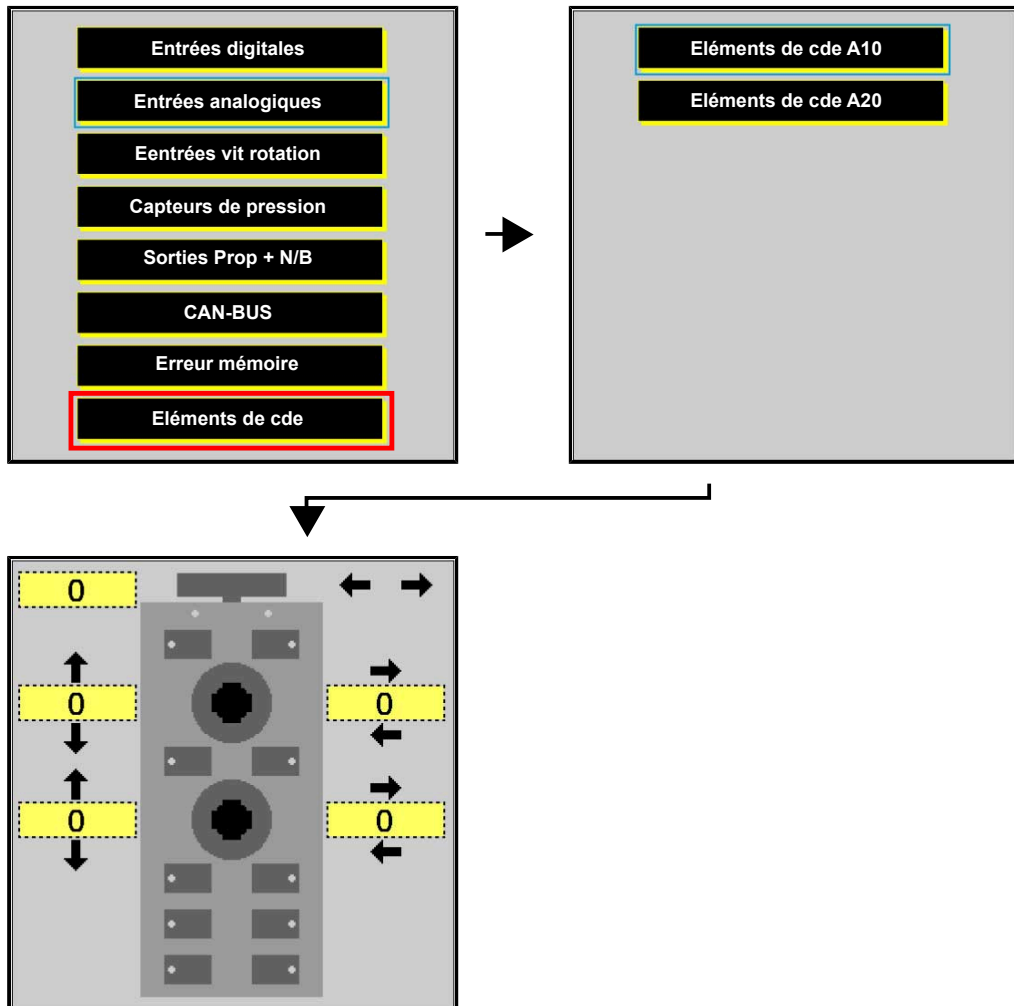

### 8.5.2 Menu Diagnostic "Élément de commande à affectation libre"

La structure du menu de diagnostic "Élément de commande à affectation libre" est identique sur les trois variantes de cet élément de commande. Ici, l'exemple de l'élément de commande gauche de la machine à trémie avec bras de chargement est représenté.

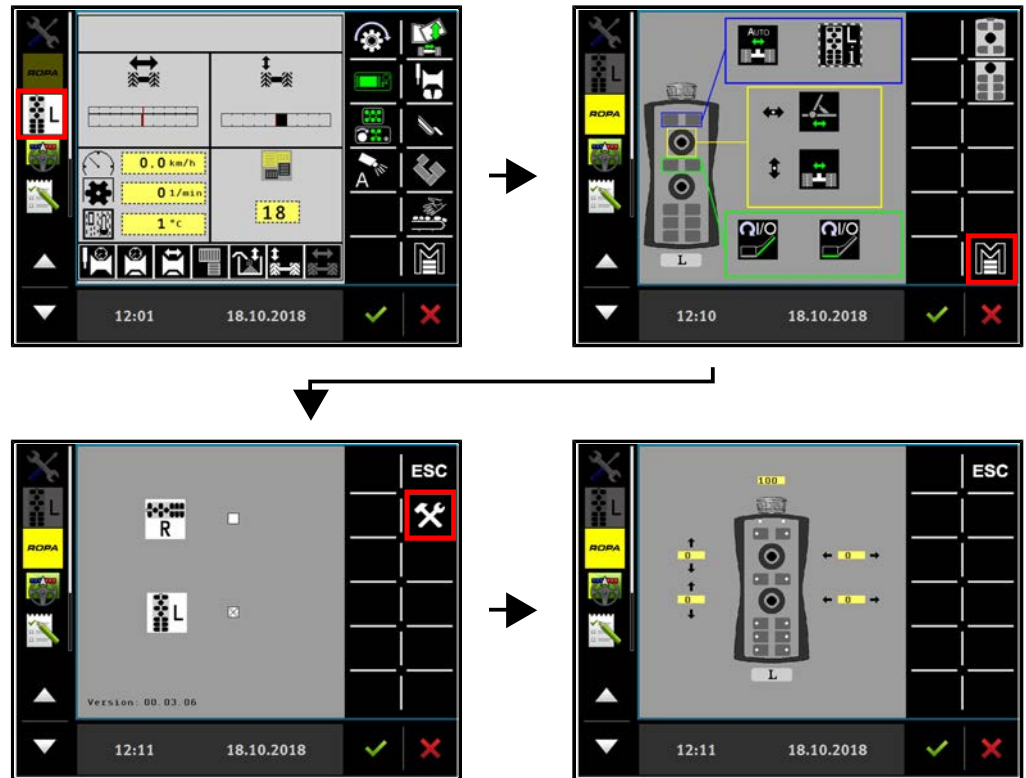

### 8.5.3 Menu Diagnostic "Balance de la trémie"

Le menu Diagnostic de la "Balance de la trémie" se trouve dans l'application ISOBUS Potato Scale.

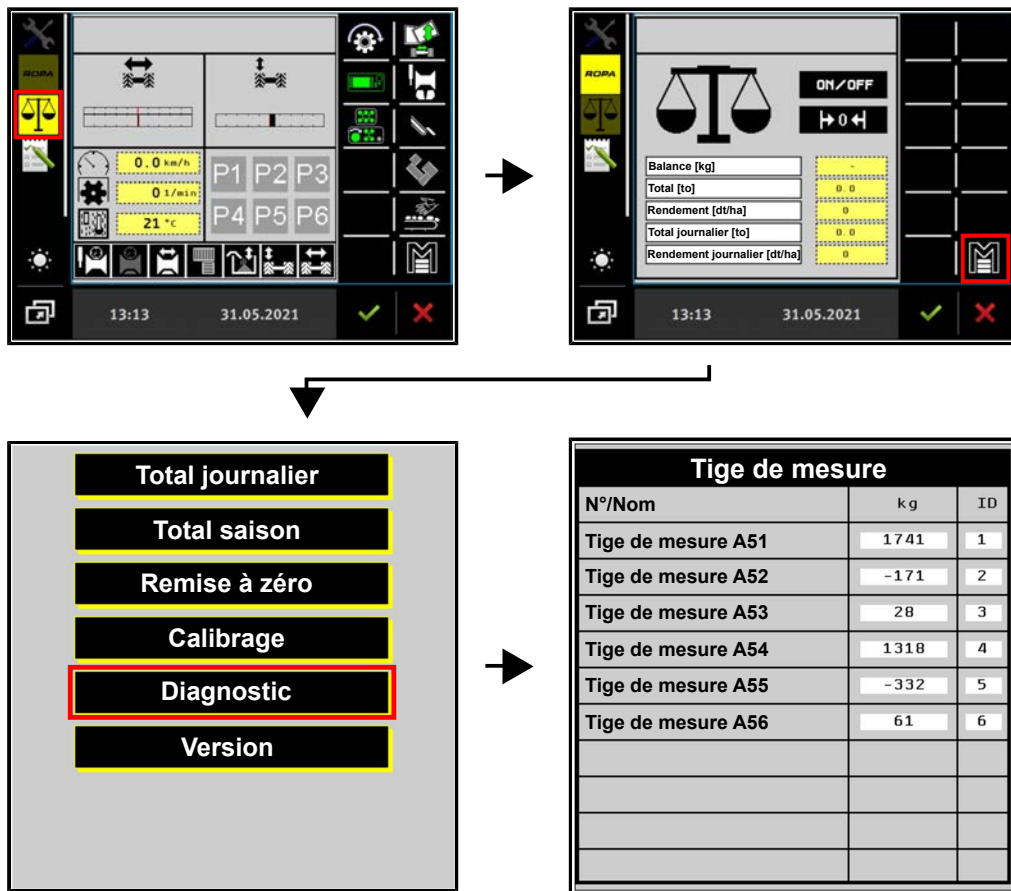

### 8.6 Travaux de soudure sur la machine

Lors des travaux de soudure sur la machine, la connexion ISOBUS avec le capteur doit être impérativement coupée (débrancher le connecteur ISOBUS). Le câble de masse du transformateur de soudure doit être dans la mesure du possible installé près de l'endroit de soudure.

**ATTENTION**



**Risque de dommages sur la machine.**

Les travaux de soudure sur la machine ne doivent être entrepris que par des personnes qui sont, selon les prescriptions régionales, suffisamment qualifiées pour ce genre de travaux. Les travaux de soudure sur des parties porteuses ou des endroits avec des fonctions de sécurité ne doivent être effectués qu'après consultation avec ROPA, dans la mesure où ceux-ci sont autorisés par les prescriptions en vigueur. Tous les travaux de soudure doivent être effectués uniquement d'après les normes en vigueur et les règles reconnues de la technique. Respectez absolument le risque élevé d'incendie en cas de soudure à proximité de parties inflammables ou de liquides (carburant, huiles, graisses, pneus etc.). Nous vous indiquons formellement que ROPA refuse toute garantie en cas de dommages sur la machine dus à des travaux de soudure non conformes.



## 8.7 Relevage du véhicule

### DANGER



#### Risque de blessures mortelles !

- Pour des raisons de sécurité, le véhicule doit toujours être relevé au niveau du logement pour cric marqué.
- Pour soulever l'essieu, le véhicule doit être accroché à la bouche d'attelage du tracteur et bloqué. Le véhicule ne doit en aucun cas être posé sur la béquille pour soulever l'essieu !

Le véhicule peut être relevé à l'aide d'un cric au niveau des points marqués.

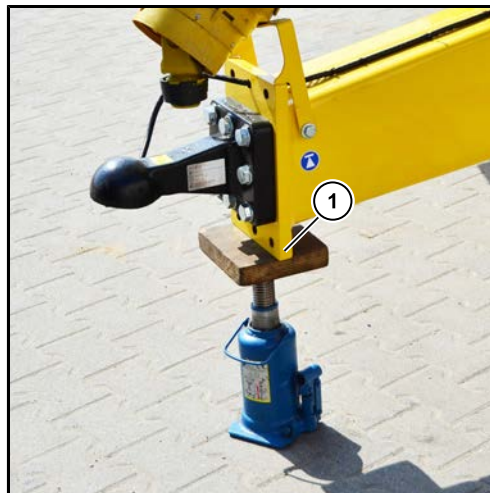

- (1) Point de réception flèche
- (2) Point de réception essieu à gauche
- (3) Point de réception essieu standard à droite
- (4) Point de réception essieu moteur à droite

**ATTENTION****Risque de dommages sur la machine**

Lors de la mise en place du cric, s'assurer qu'aucun tuyau hydraulique ni aucun capteur se trouvant dans la zone de l'essieu n'est endommagé.

- Pour relever le véhicule, placez-le sur un sol plat et suffisamment solide.
- Sécurisez le véhicule en serrant le frein de stationnement et en plaçant les cales d'arrêt pour empêcher tout déplacement. Les deux cales d'arrêt doivent être positionnées sur le côté de l'essieu qui ne sera pas levé, à l'avant et à l'arrière, sous les roues.
- Utilisez un cric suffisamment solide pour relever le véhicule.
- Pour relever la flèche, placez le cric à l'avant, sous la flèche (1).
- Pour relever le côté gauche de l'essieu, placez le cric sur le côté intérieur gauche de l'essieu (2).
- Pour relever le côté droit de l'essieu standard, placez le cric sur le côté intérieur droit de l'essieu (3).
- Pour relever le côté droit de l'essieu moteur, placez le cric sur le côté intérieur droit de l'essieu (4).
- Dès que le véhicule est soulevé, il doit également être sécurisé contre un éventuel basculement par une cale solide ou un matériel similaire.

## 8.8 Desserrage manuel du frein

Les travaux sur le système de frein sont dangereux et doivent être effectués uniquement par des personnes formées pour ces travaux et qui sont habituées à travailler sur des systèmes de frein.

**DANGER****Danger de mort par déplacement de la machine.**

- Avant de desserrer le frein, la machine doit être sécurisé des deux côtés avec les deux des cales d'arrêt, contre tout déplacement.
  - Les travaux sur les freins du véhicule doivent être effectués uniquement par du personnel spécialisé, formé en conséquence (par ex. mécanicien automobile, mécanicien de machines agricoles, service pour freins etc.) dans le respect des directives de sécurité en vigueur.
-

### 8.8.1 Désactivation pneumatique du frein



(1) Soupape d'écoulement / soupape de vidange

#### DANGER



- Ne laissez jamais la machine non sécurisée, lorsque le frein de stationnement est desserré et que le réservoir d'air est vide.
- Sécurisez le véhicule avec des cales suffisamment grandes pour éviter tout déplacement.
- Mettez, dans le champ visuel du conducteur, un panneau visible avec l'inscription "Danger" ! Machine sans système de freinage ! Les freins sont desserrés.
- Gardez la clé de contact du tracteur en lieu sûr.

- Arrêter le moteur du tracteur et sécuriser la machine contre un démarrage inopiné.
- Assurer le véhicule avec deux cales d'arrêt contre tout déplacement.
- Débrancher les conduites de frein à air comprimé du tracteur.
- Purgez le réservoir de stockage via la soupape d'écoulement / soupape de vidange (1) jusqu'à ce qu'il soit vide.
- Vérifiez si le frein de stationnement est complètement desserré.
- Le frein est desserré, la machine n'est plus freinée.
- La machine peut être remorqué dans le respect des directives de sécurités pertinentes jusqu'à l'atelier le plus proche ou dans un lieu de stationnement sûr.

Dès que les réparations sont terminées, le frein doit être activé de nouveau :

- Raccordez les conduites de frein à air comprimé au tracteur.
- Démarrez le tracteur et attendez que la pression de freinage d'au minimum 5 bar soit affichée sur le tracteur.
- Après les travaux, effectuer un test de freinage.

#### INDICATION

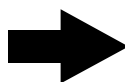

Le réglage de base du frein n'est pas affecté par le processus de déverrouillage de secours !

### 8.8.2 Désactivation hydraulique du frein

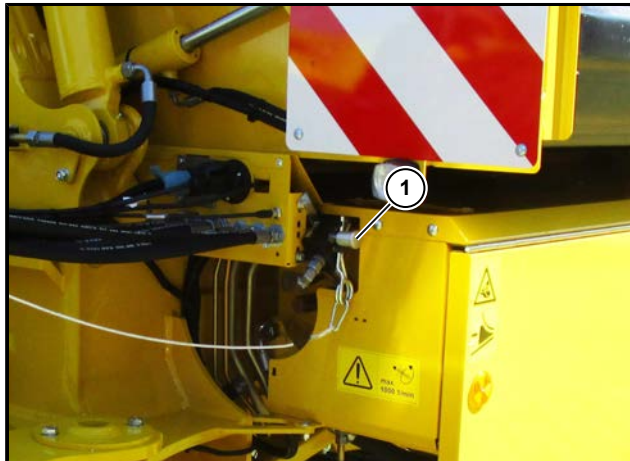

(1) Pompe manuelle du frein hydraulique

---

**DANGER**

- Ne laissez jamais la machine non sécurisée, lorsque le frein de stationnement est desserré et que la conduite de frein hydraulique est sans pression.
  - Sécurisez le véhicule avec des cales suffisamment grandes pour éviter tout déplacement.
  - Mettez, dans le champ visuel du conducteur, un panneau visible avec l'inscription "Danger" ! Machine sans système de freinage ! Les freins sont desserrés.
  - Gardez la clé de contact du tracteur en lieu sûr.
- 
- Arrêter le moteur du tracteur et sécuriser la machine contre un démarrage inopiné.
  - Assurer le véhicule avec deux cales d'arrêt contre tout déplacement.
  - Débrancher la conduite de frein hydraulique du tracteur.
  - Purgez la conduite de frein à l'aide de la pompe manuelle (1) jusqu'à ce que le frein soit complètement desserré.
  - Vérifiez si le frein de stationnement est complètement desserré.
  - Le frein est desserré, la machine n'est plus freinée.
  - La machine peut être remorqué dans le respect des directives de sécurité pertinentes jusqu'à l'atelier le plus proche ou dans un lieu de stationnement sûr.

Dès que les réparations sont terminées, le frein doit être activé de nouveau :

- Raccordez la conduite de frein hydraulique au tracteur.
- Démarrez le tracteur et attendez que l'installation hydraulique du tracteur a complètement démarré.
- Après les travaux, effectuer un test de freinage.

---

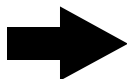
**INDICATION**

Le réglage de base du frein n'est pas affecté par le processus de déverrouillage de secours !

---

## 8.9 Soupapes hydrauliques

Une grande partie des soupapes hydrauliques sont commandées électriquement. Les problèmes sur les électrovannes peuvent être localisés avec des câbles de contrôle spéciaux. Ces câbles de contrôle doivent être raccordés aux électrovannes uniquement par un personnel spécialisé formé et instruit.

Dès qu'une soupape actionnée électriquement ne fonctionne plus, il faut demander conseil à un spécialiste. Il ne faut en aucun cas essayer de pallier d'éventuels problèmes de contact ou une éventuelle coupure de ligne en oscillant les électro-aimants concernés. Si la soupape s'ouvre soudainement lors de ce genre de tentatives, la personne concernée peut subir des blessures mortelles.

---

### AVERTISSEMENT



La recherche et l'élimination de la panne sur tous les composants du système hydraulique est exclusivement du ressort de spécialistes formés. Nous mettons en garde contre toute tentative de réparation ou de tests arbitraires au niveau des soupapes hydrauliques actionnées électro-magnétiquement. Si lors de ce genre de tests ou lors de tentatives de réparation, des pièces du dispositif hydraulique sont soudainement alimentées en pression, cela peut déclencher des mouvements de la machine involontaires. Des personnes ou des parties du corps peuvent être coincées ou même écrasées.

---

## 8.10 Système de graissage centralisé - Ventilation et élimination des blocages

Lors de travaux sur le dispositif de graissage centralisé, la plus grande propreté possible est exigée. De la saleté ne doit en aucun cas atteindre système de graissage.

Si le réservoir de stockage a été conduit une fois par mégarde vide, la pompe de graissage doit être ventilée. Pour cela, retirez le conducteur principal de la distribution générale et mettez en marche la pompe jusqu'à ce que de la graisse sans air sorte du conducteur principal. Vissez un graisseur dans l'entrée du distributeur principal et pompez avec la pompe de graissage manuelle, de la graisse dans le distributeur principal jusqu'à ce que cette graisse sorte des paliers. Remplacez ensuite tous les raccords de conduite.

Si le système de conduits devait se bloquer, alors la graisse doit être extraite par pression au niveau de la soupape de surpression (1) (directement au départ de conduite de la pompe). Pour remédier à un blocage, procédez comme suit:

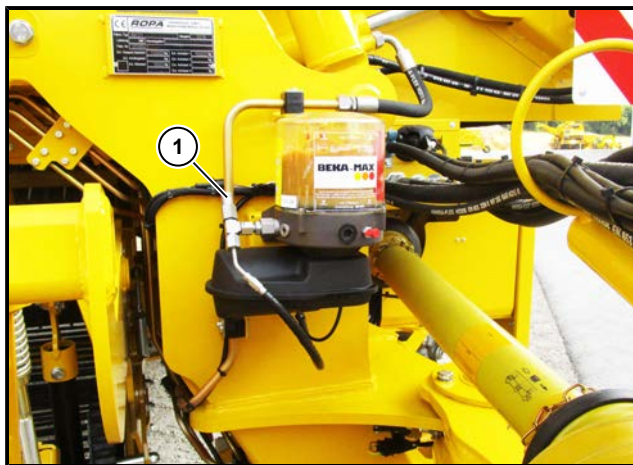

### (1) Soupape de surpression

- Cherchez l'endroit obstrué dans le système de conduits. Suivez la conduite de graisse la plus rigide depuis la pompe de graissage vers le distributeur principal (la conduite obstruée est plus rigide car elle est sous pression), puis vers le distributeur secondaire correspondant et de là jusqu'au point de graissage obstrué. Vous trouverez un plan détaillé au chapitre 9.
- Desserrez le tuyau du consommateur et tournez un graisseur dans le distributeur (secondaire) correspondant.
- Essayez de desserrer le "bouchon", en pompant fortement avec la pompe de graissage dans le distributeur.
- Procédez systématiquement comme suit : de la pompe à graisse au distributeur principal, de là au distributeur secondaire etc..

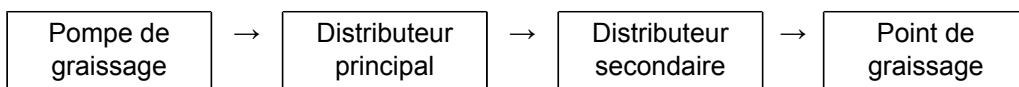

- Dès que vous constatez que le tuyau est de nouveau accessible, reliez de nouveau le tuyau avec le consommateur. Vérifiez que le passage est libéré en procédant à un graissage intermédiaire. (Voir Page 409)
- Si vous n'obtenez aucun résultat avec la méthode décrite ici, prenez contact avec le service après-vente ROPA.



Certains distributeurs sont pourvus d'un graisseur. Ce graisseur est utilisé pour faciliter le dépannage.

Tous les points de graissage du distributeur secondaire peuvent être alimentés grâce à ce graisseur grâce au clapet anti-retour à la sortie du distributeur principal.

Entre la pompe de graissage et le distributeur principal, il n'y a aucun clapet anti-retour.

Si vous ne rencontrez qu'une faible résistance lors de la lubrification du point de graissage sur le distributeur principal, la graisse peut se déplacer sans entrave dans le réservoir de stockage de graisse de la pompe de graissage centralisé. Dans ce cas, il faut tourner d'environ 120° l'aile dans la pompe de graissage centralisé, par un graissage manuel intermédiaire.

## 8.11 Aperçu des réglages de champ

		Procédure			
Difficultés d'arrachage / problème		1	2	3	4
<b>Dommages mécaniques</b>		Comparer le décalage de régime de la chaîne effaneuse par rapport à la chaîne de tamisage 2	Diminuer l'intensité du secoueur	Réduire le régime des chaînes de tamisage	Diminuer la hauteur des rouleaux dérivateurs et le régime du tapis à tétines
<b>Tubercules découpés</b>	<b>Section lisse</b>	Ajuster le tâteur sur diabolos		Réglage largeur coutres circulaires	
	<b>Section ondulée</b>	Augmenter la profondeur d'arrachage			
<b>Perte des petites tubercules</b>		Diminuer la hauteur des rouleaux dérivateurs	Diminuer la hauteur du peigne à doigts rotatif	Diminuer la section des chaînes de tamisage	Diminuer la section du tapis à tétines
<b>Perte des grandes tubercules</b>		Placer le grattoir à fanes de façon plus pentue	Monter la tige d'arrachage des fanes	Identifier la source de la perte dans le flux d'arrachage	
<b>Perte de pommes de terre via le tapis à déchets</b>		Diminuer la hauteur du peigne à doigts rotatif 2	Diminuer la hauteur du peigne à doigts rotatif 1	Augmenter le régime du peigne à doigts rotatif 2	Augmenter le régime du peigne à doigts rotatif 1
<b>Mottes / pierres dans la récolte</b>		Diminuer la profondeur d'arrachage	Augmenter la hauteur des rouleaux dérivateurs et du peigne à doigts rotatif	Augmenter le régime des tapis à tétines avec rouleau dérivateur	Diminuer le régime du peigne à doigts rotatif
<b>Débris végétaux / fanes dans la récolte</b>		Angle du grattoir à fanes plus plat	Augmenter la hauteur du peigne à doigts rotatif	Augmenter la hauteur des rouleaux dérivateurs	Augmenter le régime des tapis à tétines
<b>Surcharge de l'entraînement des chaînes de tamisage</b>		Augmenter le régime des chaînes de tamisage	Augmenter l'intensité du secoueur	Augmenter le décalage de régime de la chaîne effaneuse par rapport à la chaîne de tamisage 2	Réduire la vitesse d'arrachage
<b>Surcharge de l'entraînement des tapis à tétines</b>		Augmenter le régime des chaînes de tamisage	Augmenter l'intensité du secoueur	Augmenter le décalage de régime de la chaîne effaneuse par rapport à la chaîne de tamisage 2	Augmenter le régime des tapis à tétines
<b>Aucun flux de terre uniforme devant les diabolos</b>		Diminuer la pression sur butte	Augmenter la profondeur des coutres circulaires		
<b>Aucun flux de terre uniforme sur les socs</b>		Augmenter la pression sur butte	Augmenter le régime de la chaîne de tamisage 1		
<b>Récolte avec de la terre collante</b>		Augmenter le régime des chaînes de tamisage	Augmenter le décalage de régime de la chaîne effaneuse par rapport à la chaîne de tamisage 2	Augmenter le régime des tapis à tétines	Diminuer le régime du peigne à doigts rotatif
<b>Roulement de la récolte sur la chaîne de tamisage 1</b>		Diminuer le régime de la chaîne de tamisage 1	Augmenter la vitesse d'arrachage	Augmenter la profondeur d'arrachage	

Difficultés d'arrachage / problème		Procédure		Remarque
		5	6	
<b>Dommages mécaniques</b>		Augmenter la profondeur d'arrachage	Augmenter la vitesse d'arrachage	Essayer d'arracher de façon respectueuse
				Régime des tapis pas trop élevé
<b>Tubercules découpés</b>	<b>Section lisse</b>			Tubercules pas au centre dans la butte ou croissance latérale
	<b>Section ondulée</b>			
<b>Perte des petites tubercules</b>				En cas de perte devant les tapis à tétines, diminuer la section des chaînes de tamisage
<b>Perte des grandes tubercules</b>				
<b>Perte de pommes de terre via le tapis à déchets</b>		Diminuer le régime du dernier peigne à doigts rotatif		
<b>Mottes / pierres dans la récolte</b>		En cas de conditions humides et collantes, diminuer la pression sur butte		Augmenter seulement la hauteur des rouleaux dérivateurs et du peigne à doigts rotatif de sorte qu'il n'y ait plus de pertes
				Pour diminuer la pression sur butte, augmenter le délestage de pression sur butte
<b>Débris végétaux / fanes dans la récolte</b>		Réduire le régime du peigne à doigts rotatif	Augmenter le régime du dernier tapis à tétines	
<b>Surcharge de l'entraînement des chaînes de tamisage</b>		Diminuer la profondeur d'arrachage		
<b>Surcharge de l'entraînement des tapis à tétines</b>		Réduire la vitesse d'arrachage	Diminuer la profondeur d'arrachage	
<b>Aucun flux de terre uniforme devant les diabolos</b>				Pour diminuer la pression sur butte, augmenter le délestage de pression sur butte
				Plus le couteur circulaire est profond, plus l'usure est importante
<b>Aucun flux de terre uniforme sur les socs</b>				Utilisation éventuellement pertinente d'un couteur circulaire à entraînement hydraulique
<b>Récolte avec de la terre collante</b>		Augmenter l'intensité du secoueur		
<b>Roulement de la récolte sur la chaîne de tamisage 1</b>				

## 8.12 Liste de contrôle pour une meilleure qualité d'arrachage/de stockage

- Les dommages causés sur les tubercules lorsqu'ils sont posés peuvent entraîner la prolifération de bactéries, de mycoses et des dommages par accumulation. La solution est de chauffer les plants de pommes de terre à au moins 10 °C et en maintenant les pommes de terre au sec. Dans le même temps, la sécurité d'exploitation peut être améliorée en triant correctement les plants.
- Pour la récolte, le champ doit être dépourvu de végétation et la température des tubercules ne doit pas être inférieure à 10°C. La sensibilité du tri doit être pris en compte. La méthode de récolte partagée permet d'obtenir des pommes de terre claires, sans dommages et qui peuvent être stockées durablement.
- La vitesse de déplacement du bâti arracheur doit être suffisamment élevée pour permettre au dispositifs de séparation de fonctionner et pour répondre aux exigences en matière de propreté de la récolte.
- La vitesse de fonctionnement des dispositifs de tamisage et de séparation doit être la plus basse possible. Il convient d'éviter que les pommes de terre soient transportés avec des déchets.
- Les pommes de terre ne doivent en aucun cas passer sur les chaînes de tamisage. Une utilisation prudente des dispositifs vibreurs est très importante. Plus la chaîne de tamisage est inclinée, plus la présence de pierres est élevée et moins le dispositif vibreur peut être réglé précisément.
- Lors de l'arrachage, il convient de contrôler régulièrement que les réglages sont corrects et la présence des dispositifs de sécurité.
- La hauteur de chute ne doit pas dépasser 25 cm, en particulier là où les pommes de terre sont transportées séparément ou en faible quantité. Lorsque les hauteurs de chute sont plus importantes, les pommes de terre doivent tomber sur un matériau rembourré ou sur des pommes de terre.
- Chaque tri de pommes de terre fraîchement arrachées et froides entraîne d'autres dommages et diminue la durabilité de stockage.
- Les autres dommages sous forme d'isolation de lacération et en raison d'une surventilation et d'un courant d'air incontrôlé provoquent un rendu d'eau plus important par les tubercules pendant le stockage. Cela engendre des points de pression qui peuvent provoquer des colorations internes pendant le traitement. Un chauffage suffisant peut ici limiter cet effet.
- Lors de la préparation, le nombre de niveaux de chute et la hauteur de chute doivent être les plus faibles possibles et les points de choc doivent être rembourrés. La chute d'une pomme de terre sur une autre pomme de terre doit être visé le plus rapidement possible.

# **9 Listes/ Tableaux/ Plans/ Diagrammes/ Index d'entretien**





## 9.1 Matières combustibles et lubrifiants

Composant	Types de lubrifiants	Quantité de remplissage en litres	Intervalle
Système hydraulique	<b>Huile hydraulique HVLP 46</b> (avec zinc) ISO-VG 46 selon DIN51524 partie 3	env. 63	tous les ans
Boîte de transfert de pompe	<b>Huile de boîte</b> API GL 5, SAE 90	env. 3,2	
Engrenage coudres circulaires à entraînement hydraulique		env. 0,6	
Boîtier table de ramassage à andains		env. 0,4	
Chaînes d'entraînement de la trémie, chaînes d'entraînement du tapis de déchargement	Huile de boîte ou graisse		toutes les 100 heures de fonctionnement
Chaînes de fond mouvant de la trémie	<b>Huile de chaîne</b> Directive FDA 21 CFR 178.3570		Quotidiennement si nécessaire
Points de graissage	<b>Graisse</b> selon DIN 51825, classe NLGI 2, type : KP2K-20, en cas de températures extérieures très basses KP2K-30		selon le plan de graissage

Les vis de contrôle du niveau d'huile et les fenêtres de contrôle permettent de définir les quantités de remplissage !

Respectez les normes et les autorisations dans notre tableau de correspondance ([Voir Page 539](#)).

## 9.2 Tableau d'entretien

Travaux d'entretien	avant le début de la récolte	tous les jours	après les 50 premières heures de fonctionnement.	Intervalle d'entretien	si nécessaire	tous les ans
				toutes les 50 heures de fonctionnement		
<b>Boîte de transfert de pompe</b>						
Contrôler le niveau d'huile	X	X				
Changer l'huile	X		X			X
<b>Engrenage coudres circulaires à entraînement hydraulique</b>						
Contrôler le niveau d'huile	X	X				
Changer l'huile	X		X			X
<b>Boîtier de la table de ramassage à andains</b>						
Contrôle visuel de la présence de sudation sur le boîtier d'engrenage	X	X				
Changer l'huile	X		X			X
<b>Système hydraulique</b>						
Nettoyer le refroidisseur d'huile hydraulique	X	X			X	
Contrôler le niveau d'huile	X	X				
Changer l'huile hydraulique du système hydraulique indépendant	X					X
nettoyer la chaîne d'aspiration dans l'intérieur du réservoir d'huile	tous les 2 ans					
Remplacer le filtre de retour	X		X		X	X
Remplacer l'élément de filtre de pression du système hydraulique du tracteur	X		X		X	X
Changer le bouchon de remplissage du réservoir d'huile hydraulique (filtre d'aération et de purge)	tous les 2 ans					
Élément de filtre filtrant aspirant roue motrice	X		X			X
Vérifier la présence de frottements et de dommages sur les conduites hydrauliques	X		X			X
<b>Pneumatique</b>						
Vider le réservoir d'air				X		
<b>Chaîne d'arrachage</b>						
Contrôler l'état des rouleaux d'entraînement		X				
Contrôler l'état des rouleaux porteurs, des rouleaux de renvoi et des grattoirs		X				
Contrôler l'état des douilles et des pinces				X		
Retendre la chaîne arracheuse					X	
<b>Chaîne de tamisage 1</b>						
Contrôler l'état des rouleaux d'entraînement		X				

Travaux d'entretien	avant le début de la récolte	tous les jours	après les 50 premières heures de fonctionnement.	Intervalle d'entretien	si nécessaire	tous les ans
				toutes les 50 heures de fonctionnement		
Contrôler l'état des rouleaux à ailettes en caoutchouc		X				
Contrôler l'état des rouleaux porteurs, des rouleaux de renvoi et des grattoirs		X				
Contrôler l'état des douilles et des pinces				X		
Retendre la chaîne de tamisage 1					X	
<b>Chaîne de tamisage 2</b>						
Contrôler l'état des rouleaux d'entraînement		X				
Contrôler l'état des rouleaux porteurs, des rouleaux de renvoi et des grattoirs		X				
Retendre la chaîne de tamisage 2					X	
<b>Chaîne effaneuse et tapis d'évacuation de la saleté</b>						
Contrôler l'état des rouleaux d'entraînement		X				
Contrôler l'état des rouleaux porteurs, des rouleaux de renvoi et des grattoirs		X				
Retendre la chaîne effaneuse et le tapis d'évacuation de la saleté					X	
<b>Tapis à tétines 1 avec rouleau dérivateur 1</b>						
Contrôler l'état des rouleaux d'entraînement		X				
Contrôler l'état des rouleaux porteurs et des rouleaux de renvoi		X				
Contrôler l'état des douilles et des pinces				X		
Retendre le tapis à tétines 1 (jusqu'à année de construction 2017)					X	
<b>Tapis à tétines 2 avec rouleau dérivateur 2/peigne à doigts rotatif</b>						
Contrôler l'état des rouleaux d'entraînement		X				
Contrôler l'état des rouleaux porteurs et des rouleaux de renvoi		X				
Contrôler l'état des douilles et des pinces				X		
Retendre le peigne à doigts rotatif					X	
<b>Tapis à tétines 3 avec rouleau dérivateur 3</b>						
Contrôler l'état des rouleaux d'entraînement		X				
Contrôler l'état des rouleaux porteurs et des rouleaux de renvoi		X				
Contrôler l'état des douilles et des pinces				X		
Retendre le tapis à tétines 3					X	
<b>Tapis à tétines 4 avec UFK</b>						

## Listes/ Tableaux/ Plans/ Diagrammes/ Index d'entretien

### Tableau d'entretien

Travaux d'entretien	avant le début de la récolte	tous les jours	après les 50 premières heures de fonctionnement.	Intervalle d'entretien	si nécessaire	tous les ans
				toutes les 50 heures de fonctionnement		
Contrôler l'état des rouleaux d'entraînement		X				
Contrôler l'état des rouleaux porteurs et des rouleaux de renvoi		X				
Contrôler l'état des douilles et des pinces				X		
Retendre le tapis à tétines 4 et l'UFK					X	
<b>Tapis de visite, tapis à déchets et tapis d'évacuation des déchets</b>						
Contrôler l'état des rouleaux d'entraînement		X				
Contrôler l'état des rouleaux porteurs et des rouleaux de renvoi		X				
Contrôler l'état des douilles et des pinces				X		
Retendre le tapis de visite, le tapis à déchets et le tapis d'évacuation des déchets					X	
<b>Fond mouvant de la trémie et tapis de déchargement</b>						
Vérifier la tension des chaînes de fond mouvant, retendre si nécessaire	X			X		
Vérifier la tension des chaînes d'entraînement, retendre si nécessaire	toutes les 100 heures de service					
Huiler / graisser les chaînes d'entraînement	toutes les 100 heures de fonctionnement					
Contrôler et huiler / graisser les chaînes de fond mouvant de la trémie		X			X	
Contrôler l'état des rouleaux porteurs et des rouleaux de renvoi du tapis de déchargement		X				
<b>Fond roulant de la trémie, toutes les chaînes / tapis, machine restante</b>						
Retirer les saletés et les amas de terre		X			X	
graisser les points de graissage	selon le plan de graissage					
Resserrer les écrous de roue 510 Nm	après les 10 premières heures de fonctionnement, puis après les 50 premières heures de fonctionnement puis toutes les 50 heures de fonctionnement					
Contrôler la pression des pneus	X			X		
Vérifier et, le cas échéant, régler les freins						X

### 9.3 Plan de lubrification (lubrification avec presse à graisse)

Point de graissage	Nombre de graisseurs	toutes les heures de fonctionnement
<b>Arbres de transmission</b>		
Tracteur vers transmission du mouvement au-dessus de la flèche et transmission du mouvement au-dessus de la flèche vers la machine	Voir le mode d'emploi joint du fabricant de l'arbre à cardan et ( <i>Voir Page 492</i> )	
<b>Flèche</b>		
Anneau de traction boule	1	8
Vérin de flèche	2	40
Axe de flèche	2	40
Arbre passant de flèche	2	40
<b>Essieu</b>		
Vérin d'inclinaison	2	40
Tige de poussée	2	40
Télescope	2	40
Branche d'essieu à gauche	4	40
Branche d'essieu à droite sans essieu moteur	4	40
Branche d'essieu à droite avec essieu moteur (option)	2	40
Vérin de direction	2	40
Point d'appui	3	40
Arbre de passage	2	40
Essieu supplémentaire(option)	2	40
<b>Table de ramassage</b>		
Vérin de levage	2	1x par an
Palier des diabolos	4	1x par an
Table de ramassage sans diabolos vérin roues porteuses	4	1x par an
Table de ramassage sans diablo réglage roues porteuses	2	1x par an
Table de ramassage sans diablo palier tâteur de rang	2	1x par an
Table de ramassage à andains avec arbre d'arrachage et tapis	2	40
<b>Canal de tamisage / séparation des fanes</b>		
Palier de secoueur	2	100
Entraînement du secoueur	3	100
Arbre d'entraînement chaîne d'arrachage	1	100
Arbre d'entraînement chaîne de tamisage 1	1	100
Arbre d'entraînement chaîne de tamisage 2	1	100
Arbre d'entraînement chaîne effaneuse	1	100
Arbre d'entraînement arbre de transfert séparation des fanes (à partir d'année de construction 2018)	1	100

**Listes/ Tableaux/ Plans/ Diagrammes/ Index d'entretien**  
**Plan de lubrification (lubrification avec presse à graisse)**

Point de graissage	Nombre de graisseurs	toutes les heures de service
<b>Séparation</b>		
Arbres d'entraînement tapis à tétines (jusqu'à année de construction 2017)	4	100
Arbres d'entraînement tapis à tétines (à partir d'année de construction 2018)	5	
Arbre d'entraînement tapis d'évacuation de la saleté	1	100
Arbres d'entraînement peigne à doigts rotatif avec tapis à tétines 2	2	100
Arbres d'entraînement peigne à doigts rotatif avec tapis à tétines 4	2	100
Arbre d'entraînement tapis à déchets avec tapis à tétines 3	1	100
Arbre d'entraînement tapis de visite	2	100
Arbre d'entraînement tapis à déchets	1	100
Arbre d'entraînement tapis d'évacuation des déchets	1	100
Caisse collectrice (option)	2	100
Écrase pommes de terre (option)	2	100
Cylindre cadre du tapis de séparation hauteur tapis à tétines 1/2	2	40
<b>Trémie</b>		
Arbre d'entraînement fond mouvant	2	100
Couplage de trémie	8	1x par an
Relever cylindre de la trémie	4	1x par an
Replier cylindre de la trémie	4	1x par an
Vérin articulation de trémie (option)	4	1x par an
<b>Trémie avec bras de chargement</b>		
Arbre d'entraînement fond mouvant	2	100
Arbre d'entraînement rouleau de transfert	2	100
Arbre d'entraînement tapis de déchargement	3	100
Knick 1 du tapis de déchargement	4	100
Knick 2 du tapis de déchargement	4	100
Lever/baisser tapis de déchargement	6	100
Plier/déplier tapis de déchargement	4	100

**INDICATION**

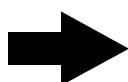

Après chaque lavage de la machine, tous les points de graissage doivent également être graissés. Le dispositif de graissage centralisé disponible en option doit être graissé après le lavage de la machine avec au moins 2 cycles de graissage intermédiaires.

**Graisse art. ROPA n° 435006200**

selon DIN 51825, NLGI-classe 2, type : KP2K-20,

en cas de températures extérieures très basses KP2K-30.

Les points de graissage avec des lubrifiants solides ne doivent pas être utilisés. Les graisses biodégradables sont également admises.



## 9.4 Tableau de correspondance des lubrifiants

Version :	Huile hydraulique HVLP 46 (avec zinc) ISO-VG 46 selon DIN 51524 partie 3	Huile de boîte API GL 5, SAE 90	Graisse selon DIN 51825, NLGI- classe 2, type : KP2K-20, en cas de températures exté- rieures très basses KP2K-30	Huile de chaîne Directive FDA 21 CFR 178.3570
Désigna- tion ROPA art. ROPA n° Taille de bidon :	<b>ROPA hydroFluid HVLP 46</b> 435001210 = 20 l 435001230 = 208 l 435001240 = 1000 l	<b>ROPA gearOil GL5 90</b> 435002010 = 20 l 435002020 = 60 l 435002030 = 208 l	435006200 = 18 kg 435002300 = 25 kg	435015100 = 5 l
Désignation du fabricant				
<b>Aral</b>	Pas d'autorisation pour le produit de ce fabricant ! Pas d'huile contenant du zinc.	Hyp SAE 85W-90	Aralub HLP 2	
<b>Agip/Eni</b>	Agip ARNICA 46	Agip ROTRA MP	Agip GR-MU/EP	
<b>Avia</b>	AVIA FLUID HVI 46	AVIA HYPOID 90 EP	AVIALITH 2 EP	AVIAFOOD CHAIN E 150
<b>BP</b>	Energol SHF- HV 46	Energear Hypo90	Energrease LS-EP2	
<b>Castrol</b>	Hyspin AWH-M 46	Axle EPX 85W-90	Spheerol EPL 2	
<b>Fuchs</b>	Renolin B 46 HVI	TITAN GEAR HYP SAE 90	RENOLIT MP	
<b>LIQUI MOLY</b>	Huile hydraulique HVLP 46	Huile de boîte Hypoid (GL 5) SAE 85W-90	Graisse pour palier de rouleaux KP2K-30	
<b>Mobil</b>	Univis N46	Mobilube HD-A 85W-90	Mobilux EP 2	
<b>Shell</b>	Tellus S2 VX 46	Spirax S3 AD 80W-90	Gadus S2 V220 2	
<b>Total</b>	Equivis ZS 46	EP-B 85W-90	Multis EP 2	
<b>Rhenus</b>			r. grea Norlith MZP 2	

## 9.5 Cartouches filtrantes

<b>Système hydraulique</b>	<b>ROPA art. n°</b>
Filtre de retour dans le réservoir d'huile	270071500
Élément de filtre haute pression système hydraulique du tracteur Joint torique inclus 79*3, ROPA art. n° 412045500	270043000
Tubulure de remplissage avec filtre de purge et d'aération intégré	270070000
Filtre d'aspiration dans le réservoir d'huile 1/2" AS 010-00	270000900
Filtre d'aspiration dans le réservoir d'huile 1 1/4" AS 060-01	270007600
Filtre d'aspiration dans le réservoir d'huile 1 1/2" AS 080-01	270054700
Élément de filtre filtre aspirant roue motrice	270081800

## 9.6 Tableau des couples de serrage pour vis et écrous (Nm)

Filetage métrique DIN 13				
Dimension	6.9	8.8	10.9	12.9
M4	2,4	3,0	4,4	5,1
M5	5,0	5,9	8,7	10
M6	8,5	10	15	18
M8	21	25	36	43
M10	41	49	72	84
M12	72	85	125	145
M14	115	135	200	235
M16	180	210	310	365
M18	245	300	430	500
M20	345	425	610	710
M22	465	580	820	960
M24	600	730	1050	1220
M27	890	1100	1550	1800
M30	1200	1450	2100	2450

Filetage fin métrique DIN 13				
Dimension	6.9	8.8	10.9	12.9
M8x1	23	27	39	46
M10x1	43	52	76	90
M12x1,5	76	89	130	155
M14x1,5	125	145	215	255
M16x1,5	190	225	330	390
M18x1,5	275	340	485	570
M20x1,5	385	475	680	790
M22x1,5	520	630	900	1050

### Couples de serrage écrous de roues

Roues	510 Nm
-------	--------

## 9.7 Plans de graissage

### 9.7.1 Graissage centralisé (option)

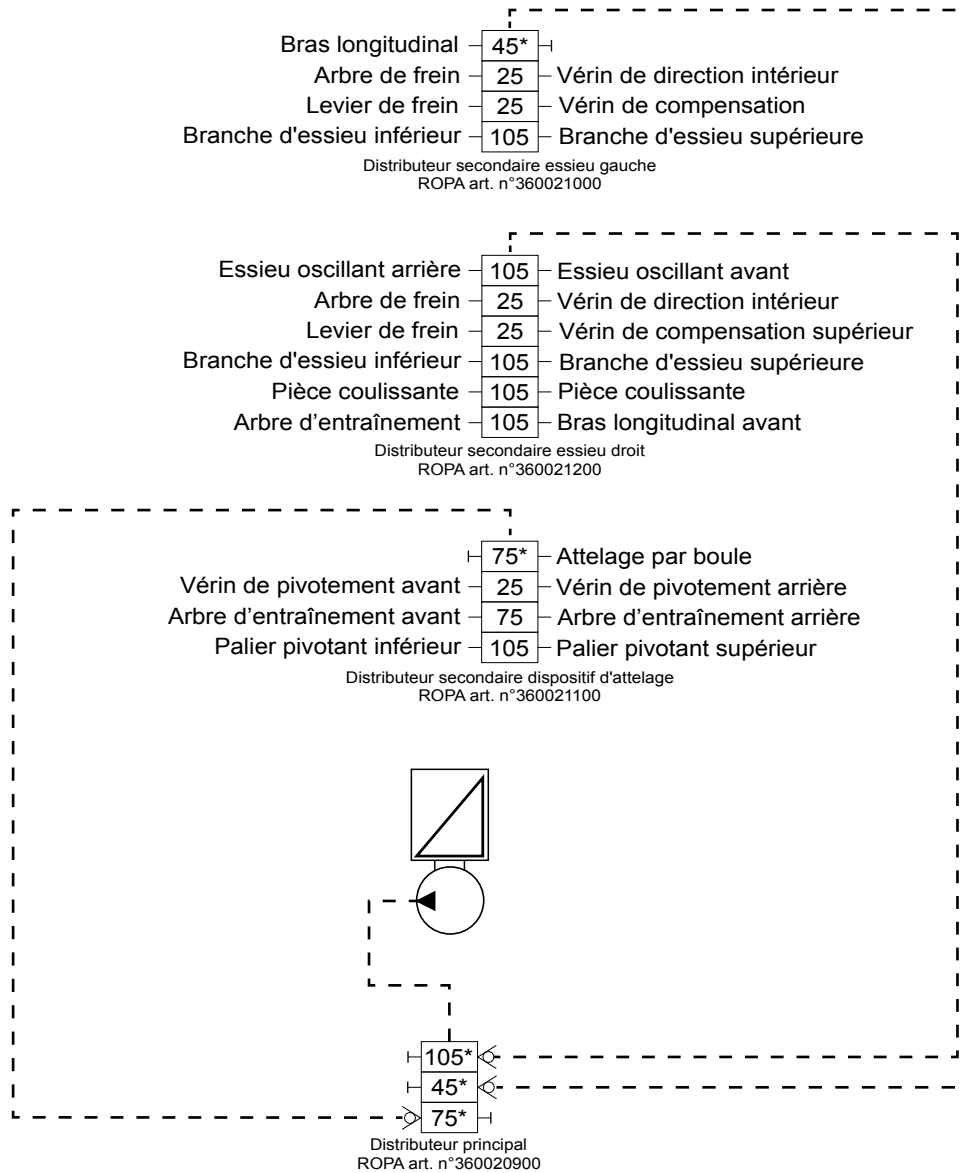

## 9.8 Fiches d'entretien

### 9.8.1 Fiche d'entretien changement huile + filtre

	Date:	Date:	Date:	Date:	Date:
	Nb d'heures:	Nb d'heures:	Nb d'heures:	Nb d'heures:	Nb d'heures:
	ok	ok	ok	ok	ok
<b>Boîte de transfert de pompe</b>					
Huile de boîte					
<b>Engrenage coutres circulaires à entraînement hydraulique</b>					
Huile de boîte					
<b>Boîtier table de ramassage à andains</b>					
Huile à engrenages					
<b>Huile hydraulique</b>					
Huile hydraulique					
Élément de filtre de pression du système hydraulique du tracteur					
Élément de filtre de retour					
Filtre d'aspiration nettoyé à l'intérieur du réservoir d'huile					
Élément du filtre aspirant roue motrice					

**9.8.2 Confirmation d'entretien**

**1er service client machine ROPA**

Entretien effectué après : ..... Heure(s)  
50 heures de service théoriques

Entretien effectué le : .....  
Date

Entretien effectué par : .....  
Signature/tampon

L'entretien doit uniquement être effectué par le personnel ROPA.



**9.8.3 Mises à jour des logiciels**

Version	date	Nom

## 9.9 Validation concernant la formation conducteur

Madame/Mon-  
sieur

né(e) le

.....  
Nom de famille et prénom

a été

informé(é) sur le maniement en toute sécurité  
de la machine

sur la maintenance de la machine

par

.....  
Nom de famille et prénom

a les connaissance  
requisés

pour le maniement en toute sécurité de la  
machine

pour la maintenance de la machine

attestées par les documents suivants :

.....  
Attestation/certificat

du (date)

.....  
Attestation/certificat

du (date)

Elle/Il a été informé(e) par (Nom de famille  
et prénom) .....

le (date)

sur l'engagement particulier dans la conduite sécurisée de la machine et sur les obligations qui y sont liées.  
L'objet de cet apprentissage était : le chapitre Circulation e la notice d'utilisation de la machine, les pres-  
criptions de sécurité en vigueur et les documents spécifiques des autorités routières où la machine circule.

Je certifie par la présente avoir effectué en totalité la formation décrite ci-des-  
sus :

.....  
Signature

Je certifie par la présente avoir effectué et compris en totalité la formation  
décrite ci-dessus :

.....  
Signature du conducteur

**J'ai reçu, lu et compris la notice d'utilisation :**

.....  
Lieu et date

.....  
Signature du propriétaire du véhicule

.....  
Signature du conducteur

## 9.10 Instruction de sécurité

Bien que toutes les machines ROPA soient construites et finalisées d'après les règles de sécurité, il existe en principe lors de chaque récolte de pommes de terre des zones de danger particulières dans lesquelles aucune personne ne doit pénétrer lors du fonctionnement de la machine. Le conducteur a la consigne stricte d'arrêter immédiatement la machine, dès qu'une personne pénètre dans cette zone dangereuse.

### AVERTISSEMENT



Si des personnes pénètrent dans les zones autour de la **Keiler 2**, qui sont représentées sur le schéma suivant comme zones de danger, lorsque la machine arrache, il existe un risque de graves blessures corporelles et même un danger de mort pour ces personnes. Dans le schéma suivant, les zones de danger sont représentées hachurées.

- Suivez impérativement les indications du conducteur.
- Ne pénétrez jamais dans les zones de danger!
- Si par mégarde vous devez pénétrer dans une zone de danger, quittez immédiatement et rapidement cette zone mais sans agitation excessive.
- Tenez les mineurs et les personnes âgées éloignés du véhicule en marche.

**Voici en détail les zones suivantes représentées comme zones de danger:**

- A gauche et à droite jusqu'à une distance de **6 mètres** à partir du bord extérieur de la machine.
- Derrière la machine, **10 mètres** à partir du bord arrière de la machine.
- Devant, **50 mètres** à partir du bord avant du tracteur.

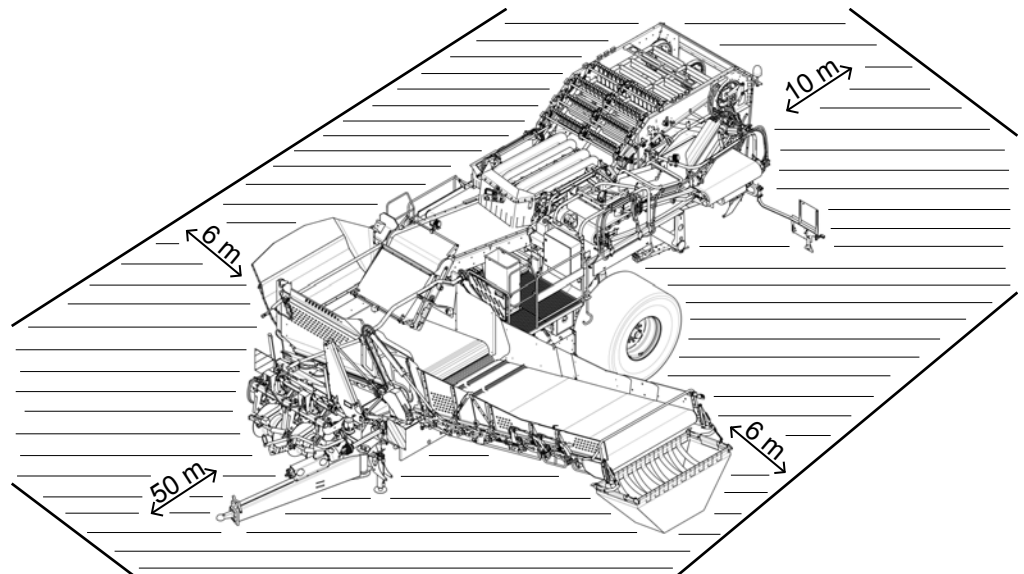

*Exemple de zone de danger machine à trémie avec bras de chargement*

Veillez toujours à ce que personne ne se trouve devant la machine en fonctionnement lors de l'arrachage. Respectez également le chapitre "Sécurité", section "Zone de danger" ([Voir Page 29](#)).

### Déclaration

Je déclare (Nom de famille et prénom) \_\_\_\_\_

Indication des propriétaires de la Keiler concernant les zones de danger et les aspects de sécurité lors de l'arrachage. J'ai reçu et aussi totalement compris ces informations. Je m'engage à ne pas pénétrer dans les zones de danger lorsque la machine fonctionne en mode arrachage. J'ai été informé(e) que je dois aussitôt quitter ces zones de danger si le conducteur de la machine me le demande directement ou me le signale par des coups de klaxons.

\_\_\_\_\_  
Date/Signature

Veuillez copier ce formulaire avant de le remplir !

## 9.11 Confirmation de remise ROPA

ROPA Fahrzeug- und Maschinenbau GmbH, Sittelsdorf 24, D-84097 Herrngiersdorf

Adresse de livraison :

Numéro de châssis :

Type :

Dispositif supplémentaire n° :

Type :

Dispositif supplémentaire n° :

Type :

Dispositif supplémentaire n° :

Type :

Dispositif supplémentaire n° :

Type :

Adresse client :

Propriétaire :

Courriel :

Téléphone :

Portable :

Date de remise :

Au cours d'un essai, aucune anomalie n'a été détectée. L'utilisation et l'entretien en toute sécurité m'ont été expliqués. J'ai été informé du chapitre Sécurité dans la notice d'utilisation. J'ai reçu, en même temps que la livraison de la machine :

**Numéro du document :**

(N° d'article notice d'utilisation)

**Désignation :**

(Titre de la notice d'utilisation)

**Logiciel :**

(Version)



Date/Signature du client ou du contractant

**Adresse ou contractant pour la livraison de la machine:**

La machine a été livrée au client en parfait état. La livraison s'est déroulée correctement.



Date/Signature Adresse ou contractant pour la livraison de la machine:

**Consentement libre sur la protection des données :**

J'accepte que les données personnelles renseignées ci-dessus ainsi que les informations supplémentaires me concernant et connues dans le cadre des relations commerciales, lors d'enquête, de suivi de clientèle, d'information client (par écrit, par téléphone, par mail ou via des l'utilisation d'une page de données internet) ou de consultations publicitaires (par écrit, téléphone ou Email) soient transmises, enregistrées et utilisées par ROPA et/ou le concessionnaire ROPA. Le refus de consentement n'a aucune influence sur la livraison de l'appareil ou des prestations. Vous pouvez, si vous le souhaitez, donner votre accord en partie. Votre consentement peut être révoqué à tout moment par écrit auprès du concessionnaire ROPA ou directement auprès de ROPA.



---

Date/Signature du client ou du contractant



## 9.12 Procès verbal de réception ROPA

ROPA Fahrzeug- und Maschinenbau GmbH, Sittelsdorf 24, D-84097 Herrngiersdorf

Partenaire ROPA :

Client/lieu d'utilisation :

---

---

---

---

---

---

---

---

N° de châssis :

Heures de service :

Type de machine :

Heures d'arrachage/Moteur :

Version du logiciel :

Surface d'arrachage :

Date de la première utilisation :

Procès-verbal :

---

---

---

---

Réclamations éventuelles du client :

---

---

---

---

---

L'utilisation et l'entretien en toute sécurité ont été expliqués au client.  
Le client a été informé du chapitre Sécurité dans la notice d'utilisation.

Date

Signature du technicien

Signature du client



# 10 Index



**A**

Affichages des états des automatiques.....	164
Aperçu des réglages de champ.....	528
Arrachage.....	219
Arrachage sur un seul rang.....	244
Arrêt pour une période prolongée.....	493
Atteler la machine.....	191
Autocollants de sécurité.....	31
Automatique des chaînes de tamisage en fonction de la vitesse de déplacement.....	282
Automatique du tapis à tétines en fonction de la vitesse de déplacement.....	303
AUX-N – Contrôle auxiliaire (nouveau).....	105

**B**

Bâche de la trémie.....	377
Balance de la trémie (option).....	378
Béquille.....	190
Boîte de transfert de pompe.....	400, 426
Boîtier table de ramassage à andains.....	444

**C**

Caisse collectrice.....	361, 477
Cales d'arrêt.....	90
CAN-BUS.....	517
Capteur à ultrasons.....	481
Capteurs à ultrasons.....	486
Capteurs de pression.....	512
Certificat de conformité.....	20
Chaîne d'arrachage.....	264, 449
Chaîne de tamisage 1.....	265, 450
Chaîne de tamisage 2.....	274, 454
Chaîne de tamisage 2 en fonction de la charge et l'automatique tapis à tétines 1.....	160
Chaîne effaneuse.....	288, 456
Châssis.....	208
Circuits de sécurité.....	497
Commutateur vidéo ROPA.....	415
Compensation de dévers.....	208
Concept de commande via ISOBUS.....	104
Conduite sur route.....	196
Configurer les affichages de caméra.....	183
Confirmation de remise.....	549
Consignes de sécurité lors de l'utilisation de la machine.....	100
Contrôle de la tension.....	420
Coutres circulaires.....	240, 446
Coutres circulaires hydrauliques.....	447
Coutres circulaires table de ramassage sans diabolos.....	251

**D**

Danger dû à des fluides/surfaces brûlants.....	40
Danger dus au bruit.....	39

Dangers dus à des influences électromagnétiques.....	38
Dangers dus à des influences mécaniques.....	37
Dangers dus à la partie électrique.....	38
Dangers dus au système hydraulique.....	40
Dangers dus au système pneumatique.....	40
Dangers dus aux combustibles.....	39
Dangers résiduels.....	37
Décaler le système électrique sur le tracteur.....	97
Délestage de pression sur butte.....	258
Démontage.....	493
Désactivation hydraulique du frein.....	524
Désactivation pneumatique du frein.....	523
Dételer la machine.....	194
Diabolos.....	224, 440
Direction de l'essieu.....	205
Direction de la flèche.....	203
Dispositifs de protection.....	43
Documentation étendue.....	21
DoubleSelect (option).....	320

**E**

Échelle.....	36
Échelle à droite.....	71
Échelle DoubleSelect.....	73
Échelle gauche.....	69
Écrase pommes de terre.....	362, 478
Élément de commande à affectation libre.....	81, 173
Élément de commande au-dessus du système électrique central.....	84
Élément de commande au-dessus du tapis de visite.....	83
Élément de commande d'arrachage.....	76
Élément de commande sur la plateforme DoubleSelect.....	85
Élément de commande Trémie (machine à trémie).....	78
Éléments de commande A10 et A20.....	518
Éléments de commande de la machine.....	83
Entrées analogiques de la machine à trémie avec bras de chargement.....	510
Entrées analogiques machine à trémie.....	509
Entrées numériques de la machine à trémie avec bras de chargement.....	508
Entrées numériques machine à trémie.....	507
Entrées régime.....	511
Équipement de protection individuelle.....	42
Essieu télescopique.....	211
Étendue de livraison.....	65, 66

**F**

Fabricant.....	15
Fiches d'entretien.....	543
Fonctions AUX-N de la machine à trémie à bras de chargement prises en charge.....	108
Fonctions AUX-N de la machine à trémie prises en	

charge.....	107
Fonctions AUX-N générales de la machine prises en charge.....	105
Fond mouvant.....	487
Fond mouvant de la trémie.....	368, 482
formation conducteur.....	546
Frein de service hydraulique.....	200
Frein de service pneumatique.....	198
Frein de stationnement.....	201, 522
Fuite.....	42
Fusibles.....	498, 500

## G

Graissage centralisé.....	542
Graissage intermédiaire.....	409
Grattoirs.....	294, 460

## I

Immatriculation.....	96
Inclinaison des tapis à tétines 1/2.....	321, 468
Inclinaison du tapis à tétines 4.....	343, 473
Instruction de sécurité.....	547
Inverser le tapis à déchets.....	359

## L

Lignes électriques aériennes.....	102
Limites d'avertissement.....	162
Liste des filtres.....	540
Liste des relais.....	504

## M

Maintenance et entretien.....	423
Mauvaise utilisation prévisible.....	28
Mémoire d'erreur.....	518
Menu Canal de tamisage.....	129
Menu Diagnostic.....	507
Menu Mode de repliage.....	118
Menu principal.....	143
Menu principal terminal vidéo.....	185
Menu Séparation.....	134
Menu Table de ramassage.....	122
Menu Table de visite.....	139
Menu Tapis mode manuel.....	140
Menu Utilisation champ.....	115
Mise hors service.....	421
Mises à jour des logiciels.....	545
Mode "champ".....	202
Mode "route".....	202
Mode Nettoyage terminal vidéo.....	185
Modifications et transformations.....	42

## O

Obligations de l'entrepreneur.....	25
------------------------------------	----

## P

Pannes et solutions.....	494
Partie articulation trémie.....	375
Partie de repliage de la trémie.....	365
Peigne à doigts rotatif (UFK).....	337, 472
Personnel utilisateur et personnel de maintenance.....	36
Peser.....	379
Pièces de rechange.....	15
Pièce usagée.....	37
Pincés.....	480
Plan de lubrification.....	537
Plan de transport.....	55
Plans de graissage.....	542
Plaque signalétique et données importantes.....	17
Points de lubrification arbres de transmission....	492
Première mise en service.....	90
Premiers soins.....	36
Pression des pneus.....	51
Procès verbal de réception.....	551
Profondeur de réglage.....	229
Protection sanitaire.....	35

## R

Recherche des pannes avec le terminal du tracteur.....	506
Réglage synchrone des chaînes de tamisage....	279
Régler l'écartement entre les rangs.....	247
Régler l'écartement entre les rangs table de ramassage sans diabolos.....	252
Régler les limites d'avertissement.....	158
Régulation de la pression sur butte.....	234
Relevage du véhicule.....	521
Relever / abaisser la trémie.....	367
Remarques préalables.....	15
Remplacer l'élément de filtre de pression.....	434
Remplacer l'élément de filtre de retour.....	432
Remplacer l'élément du filtre aspirant.....	436
Remplir d'huile hydraulique.....	430
Remplissage de la trémie de la machine à trémie.....	370
Remplissage de la trémie de la machine à trémie avec bras de chargement.....	393
Remplisseur de caisses.....	376
repliage de la trémie.....	365
Réservoir d'air comprimé.....	406
Réservoir d'huile hydraulique.....	429
Rouleau de nettoyage chaîne de tamisage 1.....	270
Rouleau de rétreinte des fanes.....	247, 448
Rouleau dérivateur 1.....	306, 464
Rouleau dérivateur 2.....	315, 468
Rouleau dérivateur 3.....	329, 470

## S

Secoueur.....	271, 453
---------------	----------



- Sécuriser la table de ramassage..... 223  
 Sécurité..... 22  
 Socs..... 227, 445  
 Sorties MLI + log de la machine à trémie avec bras de chargement..... 515  
 Sorties MLI+log machine à trémie..... 513  
 Soupapes hydrauliques..... 525  
 Stabilité avec le bâti arracheur latéral..... 41  
 Structure et fonction (balance de la trémie)..... 378  
 Symboles de sécurité..... 27  
 Symboles et indications générales..... 26  
 Système à air comprimé..... 406  
 Système d'immobilisation..... 45  
 Système de freinage..... 198  
 Système de graissage centralisé..... 407, 526  
 Système électrique..... 420, 498  
 Système hydraulique..... 402, 427  
 Système pneumatique..... 439  
 Système vidéo..... 410  
 Système vidéo « analogique »..... 411  
 Système vidéo « numérique »..... 418
- T**
- Tableau de correspondance des lubrifiants..... 539  
 Tableau des couples de serrage pour vis et écrous..... 541  
 Table de ramassage à andains..... 443  
 Table de ramassage à andains avec arbre d'arrachage et tapis..... 253, 256  
 Table de ramassage de butte..... 223, 440  
 Table de ramassage pour carottes..... 257  
 Tapis à déchets..... 355, 475  
 Tapis à tétines 1..... 299, 461  
 Tapis à tétines 2..... 310, 466  
 Tapis à tétines 3..... 325, 469  
 Tapis à tétines 4..... 333, 471  
 Tapis à tétines réglage synchrone..... 346  
 Tapis d'évacuation de la saleté..... 309, 465  
 Tapis d'évacuation des déchets..... 361, 476  
 Tapis de déchargement de la trémie à bras de chargement..... 490  
 Tapis de remplissage de la trémie..... 369  
 Tapis de visite..... 351, 474  
 Task-Controller basic (option)..... 110  
 Tâteur sur diabolos..... 225  
 Téléphone SAV..... 15  
 Téléphone service pièces..... 15  
 Terminal de la machine..... 165  
 Terminal tracteur..... 75, 104  
 Terminal vidéo du système vidéo « Numérique »..... 82, 181  
 Tiges d'arrachage..... 298  
 Toit pare-soleil / toit de protection contre les intempéries..... 217  
 Touche ESC..... 143  
 Touche Reset..... 143  
 Transport maritime..... 59
- TRANSPORT terrestre en surbaissée..... 59  
 Travaux de soudure sur la machine..... 520  
 Trémie..... 364, 481  
 Trémie à bras de chargement..... 386, 485
- U**
- Utilisation conforme..... 28
- V**
- Variante table de ramassage sans diabolos..... 249  
 Vidage de la trémie à bras de chargement..... 397  
 Vidage de la trémie de la machine à trémie..... 374  
 Vue d'ensemble..... 52
- Z**
- Zone de danger..... 29  
 Zones d'affichage du terminal de la machine..... 166  
 Zones d'affichage du terminal du tracteur..... 111  
 Zones d'affichages sur le terminal vidéo..... 182

